

# HIKOKI

HIGH PERFORMANCE POWER TOOLS

Revo**TOOL**<sup>®</sup>

Preisliste  
Tarif

2022/2023

gültig ab 1.11.2021

valable du 1.11.2021



# Inhaltsverzeichnis / Table des matières

## Schrauber / Visseuses

Bohrschrauber / Perceuse-visseuse	11 – 19
Winkelbohrschrauber / Perceuse-visseuse d'angle	14
Schlagbohrschrauber / Perceuse-visseuse à percussion	20 – 24
Schlagschrauber / Clé à chocs	25 – 34
Knickschrauber / Visseuse articulée	35
Streifenschrauber / Tournevis à bande	35
Bauschrauber / Visseuse de chantier	36



## Akkus / Batteries

39 – 41

## Ladegeräte / Chargeurs de batteries

42

## Hämmer / Marteaux

Bohr- und Meißelhämmer / Marteaux piqueurs et marteaux burineurs	45 – 52
Meißelhämmer / Marteaux burineurs	61 – 62
Abbruchhämmer / Marteaux de démolition	63 – 68



## Nagler / Cloueur

Streifen Nagler / Cloueur à bande	71 – 73
Stift Nagler / Cloueur à tige	74 – 77
Hammer / Marteau	77
Tacker / Agrafeuse	78



## Schleifen/Trennen / Broyage/Découpage

Winkelschleifer/Diamant Trennschleifer / Meuleuses/Meuleuses à tronçonner à diamant	81 – 95
Geradschleifer / Meuleuses droites	96
Schleifer & Polierer / Meuleuses/polisseuses	97 – 99



## Metallbearbeitung / Travail des métaux

Gewindestangentrenner / Séparateurs de tige filetée	101
Knabber / Outils de coupe	101 – 102
Blechscherer / Cisailles à tôle	103
Bandsäge / Scies à ruban	104
Metall-Kappsäge / Scies circulaires à main pour métaux	105
Metall-Handkreissäge / Scies circulaires à main pour métaux	105



## Sondermaschinen/Spezialmaschinen / Machines spéciales/Machines spécialisées

Oszillationsschleifer / Broyeurs oscillants	107 – 116
Rührgeräte / Agitateurs	117 – 119
Baustahl Schneid- und Biegegerät / Machines à couper et à plier l'acier de construction	119 – 120
Betonverdichter / Compacteurs à béton	120
Mauernutfräse / Rainureuse murale	121
Heißluftgebläse / Souffleurs d'air chaud	121 – 122



## Sägen / Scies

Stichsägen / Scies sauteuses	125 – 134
Tigersägen / Scies sabre	135 – 147
Handkreissägen / Scies circulaires à main	148 – 164
Tischkreissägen / Bancs de scie	151 – 164
Paneelsägen / Scies à onglet coulissant	153 – 164
Kantenfräse / Chanfreineuse	165
Oberfräser / Défonceuses	165



## Schleifen, Fräsen, Hobeln / Ponçage, Fraisage, Rabotage

Exzentrerschleifer / Ponceuse excentrique	167
Schwingschleifer / Ponceuse vibrante	97 – 98
Bandschleifer / Ponceuse à bande	168 – 169
Oberfräsen / Défonceuse	170
Rinnenträgereinlassfräse / Fraiseuse pour supports de gouttière	180
Hobel / Raboteuse	180 – 181



## Sauger / Aspirateurs

Nass-/Trockensauger / Aspirateur eau/poussière	183 – 184
Nass-/Trocken-Rüttelsauger / Aspirateur vibrant eau/poussière	185 – 186
Handstaubsauger / Aspirateur portatif	187



## Garten / Jardin

Kettensäge / Tronçonneuse	197 – 198
Heckenschere / Taille-haie	199
Energiestation / Station d'énergie	201
Gebläse / Souffleur	199 – 200



## Diverses / Divers

Ventilator / Ventilateur	203
Radio	203
Lampen / Lampes	204
HIK-System Case	199 – 200



# Technologien

Wir bei HiKOKI wissen, dass nicht nur das Design und Erscheinungsbild eines Elektrowerkzeuges zu mehr **Komfort und Benutzerfreundlichkeit** beitragen. Es ist die **Technologie im Inneren**, die das nächste Elektrowerkzeug und den Job für den Profi noch besser macht als zuvor.

## **BRUSH LESS** Brushless Motor

Aufgrund der kompakteren Bauweise im Vergleich zu einem Kohlebürsten-Motor, ermöglicht der bürstenlose Motor eine Reduzierung von Größe und Gewicht, für eine einfachere Handhabung. Selbst bei starker Beanspruchung verlängert der bürstenlose Motor den Produktlebenszyklus beträchtlich. Probleme, wie das Durchbrennen der Ankerwicklung, Kurzschluss oder Verschleiß am Kollektor oder das Austauschen von Kohlebürsten können nicht mehr vorkommen bzw. sind nicht mehr notwendig.

## **UVP** USER VIBRATION PROTECTION

Reduzierte Vibration und verbesserte Betriebseffizienz (Gemäß der Norm EN 60745).

## **IP56**

International Protection (IP) ist eine Norm, die von der International Electrotechnical Commission (IEC) entwickelt wurde, um die Schutzgrade von Gehäusen elektrischer Geräte gegen den Zugang von gefährlichen Teilen, das Eindringen von festen Fremdkörpern und das Eindringen von Wasser anzugeben.

## **MV** MULTI VOLT

Ein Akkupack, zwei Volt-Klassen - die neuen und innovativen MULTI VOLT Akkupacks. Die Akkupacks sind mit kabellosen Geräten der 18V- und 36V-Klasse kompatibel. Intelligente Verbindungstechnik macht es möglich. Je nach Werkzeug schaltet die Spannung automatisch auf 18V oder 36V um.

## **Li-ion**

Die eingebaute elektronische Steuerschaltung für Li-ion-Akkus ist einzigartig. Diese Schaltung bietet das sicherste System zum Schutz und zur Verbesserung der Leistung dieser Akku's, in dem die Zellen stets in einem sicheren Betriebszustand gehalten werden. Die elektronische Steuerung sorgt dafür, dass der Akku viele Ladungen aufnehmen kann, die herkömmliche Akkus nicht erreichen können.

Lüfter gekühlte intelligente Akku-Ladegeräte für 14,4V, 18V und 36V verfügen über ein integriertes Kühlsystem. Wenn ein Lithium-Ion-Akku geladen wird, wird kalte Luft in den Akkublock gedrückt und zirkuliert um die Zellen herum. Indem sichergestellt wird, dass die Zellen kühl bleiben, kann das Ladegerät den Akku auf eine hohe Kapazität auffüllen, ohne Schaden zu verursachen.

## **AHB** ALUMINIUM HOUSING BODY

Die innenliegende doppelt isolierende Konstruktion mit einem Aluminium-Druckgusskörper und einem Kunststoff-Statorhalter.

## **RFC** REACTIVE FORCE CONTROL

Stoppt den Motor, wenn die Maschine während des Betriebs plötzlich ruckartig überlastet wird.

# Icons



1. Gang - 2. Gang



4 Stufen



Abschaltkohlebürsten



Anlaufstrombegrenzung



Antivibrations-Handgriff



Außensechskant Aufnahme



Außenvierkant Aufnahme



Bitaufnahme



Bremse



CE Kennzeichen



Doppelschutzisolierung



Drahtanbindung



Elektronik



Geringe Vibration



Gute Balance



Konstant Elektronik



Kupplung



LED



Pendelhub



Plastikanbindung



Regelektronik



Rechts-/Linkslauf



Sicherheitsrutschkupplung



Spindelarreterung



Staubabsaugung



Schlagwerk



Schnellspannbohrfutter



SDS-max Aufnahme



SDS-plus Aufnahme



Automatik Modus

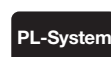

Power-Lock-System



Automatic Power&Silent



Triple Hammer Schlagmechanismus



# Technologies

Chez HiKOKI, nous savons que la conception et l'apparence d'un outil électrique contribuent à plus de confort et de facilité d'utilisation. Mais c'est surtout la technologie qu'il renferme qui permet d'améliorer le travail du professionnel davantage encore.

## **BRUSH LESS** Brushless Motor

Grâce à sa conception plus compacte par rapport à un moteur à balais de carbone, le moteur sans balais permet une réduction de la taille et du poids, pour une manipulation plus facile.

Même en cas d'utilisation intensive, le moteur sans balais permet de prolonger considérablement le cycle de vie du produit. Les problèmes tels que l'usure de l'enroulement de l'induit, les courts-circuits ou l'usure du collecteur ou encore le remplacement des balais de charbon ne peuvent plus se produire ou ne sont plus nécessaires.

## **UVP** USER VIBRATION PROTECTION

Réduction des vibrations et amélioration de l'efficacité opérationnelle (selon la norme EN 60745).

## **IP56**

La protection internationale (IP) est une norme développée par la Commission électrotechnique internationale (CEI) pour spécifier les degrés de protection des boîtiers d'équipements électriques contre l'accès par des parties dangereuses, la pénétration de corps étrangers solides et la pénétration d'eau.

## **MV** MULTI VOLT

Un pack de batteries, deux classes de volts - les nouveaux packs de batteries MULTI VOLT innovants. Les packs de batteries sont compatibles avec les outils sans fil de classe 18V et 36V. La technologie de connexion intelligente rend cela possible. En fonction de l'outil, la tension passe automatiquement à 18V ou 36V.

## **Li-ion**

Le circuit de contrôle électronique intégré des batteries Li-ion est unique. Ce circuit constitue le système le plus sûr pour protéger et améliorer les performances de ces batteries en maintenant les cellules dans un état de fonctionnement sûr à tout moment. Le contrôle électronique permet à la batterie de supporter de nombreuses charges que des batteries classiques ne peuvent pas atteindre.

Les chargeurs de batterie intelligents refroidis par ventilateur pour 14,4V, 18V et 36V disposent d'un système de refroidissement intégré. Lorsqu'une batterie lithium-ion est chargée, de l'air froid est introduit dans le bloc de batteries et circule autour des cellules. En veillant à ce que les cellules restent froides, le chargeur peut remplir la batterie à une capacité élevée sans l'endommager.

## **AHB** ALUMINIUM HOUSING BODY

La construction interne à double isolation avec un corps en aluminium moulé sous pression et un support de stator en plastique.

## **RFC** REACTIVE FORCE CONTROL

Arrête le moteur si la machine est soudainement surchargée par à-coups pendant le fonctionnement.

# Icons



1.Vitesse - 2.Vitesse



4 niveaux



Balais de carbone d'arrêt



Limitation du courant de démarrage



Poignée anti-vibration



Prise hexagonale extérieure



Prise carrée extérieure



Prise d'embout



Frein



Marque CE



Double isolation protectrice



Connexion des fils



Électronique



Faibles vibrations



Bon équilibre



Électronique constante



Couplage



LED



Course pendulaire



Raccordement en plastique



Électronique de régulation



Rotation droite/gauche



Embrayage de sécurité à glissement



Blocage de la broche



Extraction de la poussière



Mécanisme de perforation



Mandrin de perceuse sans clé



Prise SDS-max



Prise SDS-plus



Mode automatique

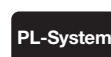

Power-Lock-System



Automatic Power&Silent



Mécanisme de percussion à triple marteau



# HIKOKI



Service All-Incl.

Revotool bietet für die HIKOKI-Produkte einen 3-Jahres „SERVICE ALL-INCL.“ an. Der Preis beträgt 22% des Brutto-Verkaufspreises. Dies bedeutet, es entstehen keine weiteren Kosten für Service + Reparaturen. Während der Reparaturzeit haben Sie bei Bedarf Anspruch auf ein kostenloses Leihgerät.

Revotool propose pour les produits HIKOKI un « SERVICE TOUT INCLUS » de 3 ans. Le prix est de 22 % du prix de vente brut. Cela signifie qu'aucun autre coût pour le service et les réparations n'est dû. Pendant la réparation, vous avez droit à un appareil de prêt gratuit si besoin est.



2 Jahre Garantie

Garantiebedingungen finden Sie unter [www.hikoki.ch](http://www.hikoki.ch)

2 ans de garantie

Vous trouverez les conditions de garantie sur le site [www.hikoki.ch](http://www.hikoki.ch)





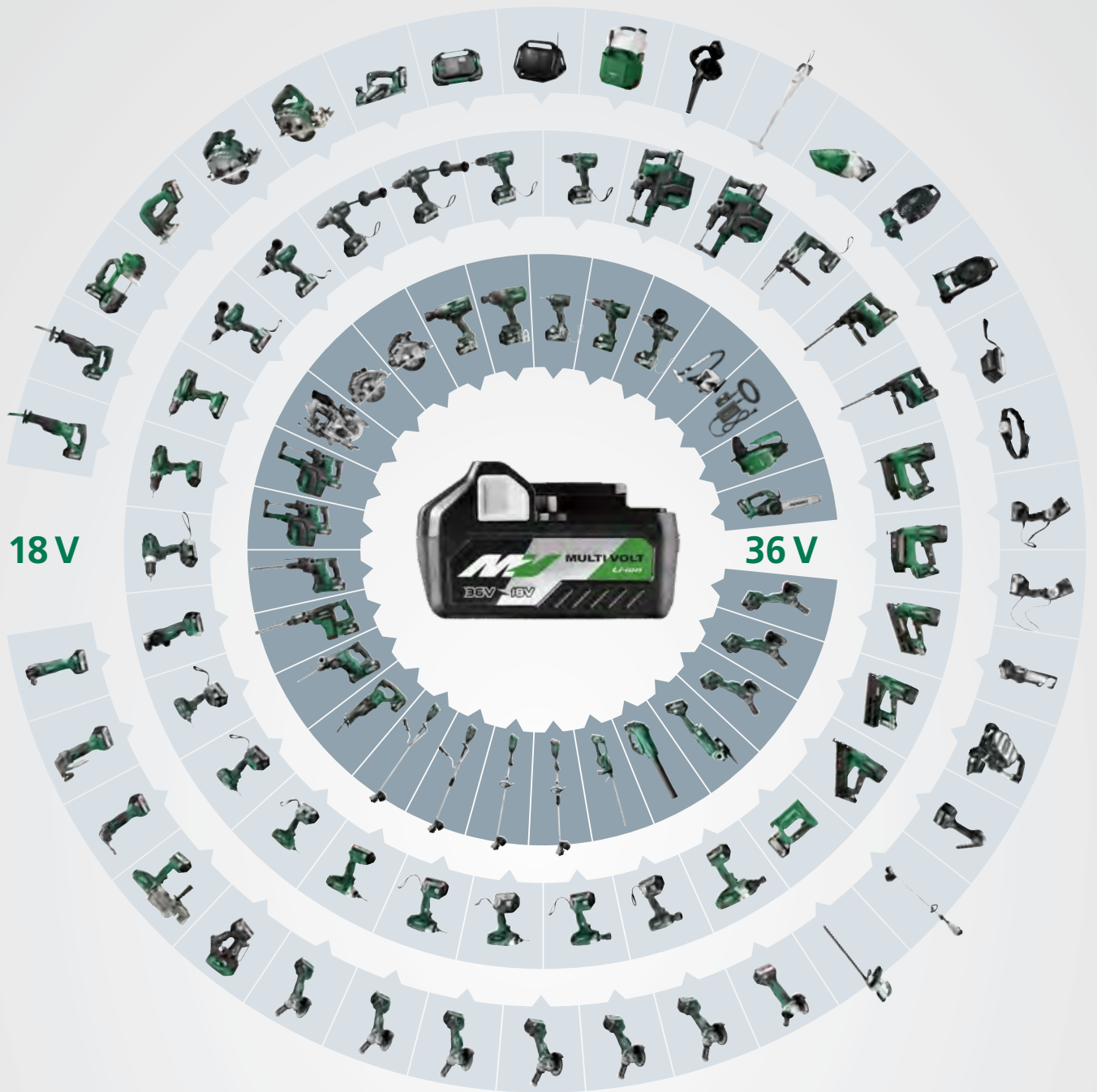

# Intelligente Akku-Technologie



# Schrauber

Bohrschrauber  
Winkelbohrschrauber  
Schlagbohrschrauber  
Schlagschrauber  
Knickschrauber  
Streifenschrauber  
Bauschrauber

# Visseuses

Perceuse-visseuse  
Perceuse-visseuse  
d'angle  
Perceuse-visseuse à  
percussion  
Clé à chocs  
Visseuse articulée  
Visseuse à bande  
Visseuse de chantier



## DS36DA (Basic) (HSC II) 36V Akku Bohrschrauber Perceuse visseuse à batterie 36V

### 451.-

99.- (Service All-incl.)



- Brushless Motor, weitestgehend wartungsfrei
- Sicherheitsfunktion: Reaktionskraftsteuerung (RFC) schützt den Anwender vor den hohen Drehkräften (Torsionskraft)
- Hochwertiges und robustes Aluminium Getriebegehäuse
- 13 mm Einhäusen-Schnellspannbohrfutter
- Automatische Spindelarrretierung
- LED für besseres, sicheres Arbeiten

- Moteur sans balais, en grande partie sans entretien
- Fonction de sécurité : Le contrôle de la force de réaction (RFC) protège l'utilisateur des forces de torsion élevées.
- Boîtier d'engrenage en aluminium de haute qualité et robuste
- Mandrin de perceuse à action rapide à manchon simple de 13 mm
- Blocage automatique de la broche
- LED pour un travail plus efficace et plus sûr

### Technische Daten

Bohren in Stahl/Alu/Holz Ø	16/16/102 mm
Maschinenschrauben	8 mm
Holzschrauben	12 x 100 mm
Leerlaufdrehzahl 1. Gang	0-500/min <sup>-1</sup>
Leerlaufdrehzahl 2. Gang	0-2.100/min <sup>-1</sup>
Max. Festdrehmoment w/h Drehmomentvorwahl	64/138 Nm (gemäß ISO 5393)
Bohrfutterspannweite	2,0-8,0 Nm
Bohrspindelaufnahme	1,5-13 mm
Abmessungen LxBxH	1/2"x20UNF
Gewicht (ohne Akku)	204x78x262 mm
	2,7 kg

### Lieferumfang

1 Zusatzhandgriff, 1 Koffer HSC II, ohne Akkus und Ladegerät

### Données techniques

Perçage dans l'acier/aluminium/bois Ø	16/16/102 mm
Vis mécanique	8 mm
Vis à bois	12 x 100 mm
Vitesse du ralenti 1. vitesse	0-500/min-1
Vitesse de ralenti 2. vitesse	0-2.100/min-1
Couple max. fixe w/h	64/138 Nm (selon ISO 5393)
Présélection du couple	2,0-8,0 Nm
Portée du mandrin de perçage	1,5-13 mm
Prise de broche de perçage	1/2" x20UNF
Dimensions LxlxH	204x78x262 mm
Poids (sans batterie)	2,7 kg
Poids	2,7 kg

### Contenu de la livraison

1 poignée supplémentaire, 1 boîtier HSC II, sans batterie ni chargeur



## DS18DBL2 (Basic) 18V Akku Bohrschrauber 18V Perceuse visseuse à batterie

### 347.-

76.- (Service All-incl.)



- Brushless Motor, weitestgehend wartungsfrei
- Regelelektronik (Feedback Kontrolle)
- Sicherheitsfunktion: Reaktionskraftsteuerung (RFC) schützt den Anwender vor den hohen Drehkräften (Torsionskraft)
- Hochwertiges und robustes Aluminium Getriebegehäuse
- 13 mm Einhäusen-Schnellspannbohrfutter
- Automatische Spindelarrretierung

- Moteur sans balais, en grande partie sans entretien
- Électronique de contrôle (contrôle par rétroaction)
- Fonction de sécurité : Le contrôle de la force de réaction (RFC) protège l'utilisateur des forces de torsion élevées.
- Boîtier d'engrenage en aluminium de haute qualité et robuste
- Mandrin de perceuse à action rapide à manchon simple de 13 mm
- Blocage automatique de la broche

### Technische Daten

Bohren in Stahl/Alu/Holz Ø	13/13/76 mm
Maschinen-/Holzschrauben	6 mm / 10 x 90 mm
Leerlaufdrehzahl 1./2. Gang	0 - 500 / 0 - 2.100 /min-1
Max. Festdrehmoment w/h Drehmomentvorwahl	62 / 136 Nm (gemäß ISO 5393)
Bohrfutterspannweite	2,0 - 8,0 Nm
Bohrspindelaufnahme	1,5 - 13 mm
Abmessung LxBxH	1/2" x 20 UNF
Gewicht (ohne Akku)	204x78x257 mm
	2,4 kg

### Lieferumfang

1 Zusatzhandgriff, ohne Akkus und Ladegerät, im Karton

402545 Koffer (HSC II)	56.-
339776 Einlage	28.-

### Données techniques

Perçage dans l'acier/aluminium/bois Ø	13/13/76 mm
Vis mécanique à bois	6 mm / 10 x 90 mm
Vitesse du ralenti 1./2. vitesse	0 - 500 / 0 - 2.100 /min-1
Couple max. fixe w/h	62/136 Nm (selon ISO 5393)
Présélection du couple	2,0-8,0 Nm
Portée du mandrin de perçage	1,5 - 13 mm
Prise de broche de perçage	1/2" x 20 UNF
Dimensions LxlxH	204x78x257 mm
Poids (sans batterie)	2,4 kg

### Contenu de la livraison

1 poignée supplémentaire, sans batterie ni chargeur, dans le carton

402545 Valise (HSC II)	56,-
339776 Garniture	28,-



# Bohrschrauber Perceuse-visseuse

## DS18DBSL (Basic)

18V Akku Bohrschrauber

Perceuse visseuse à batterie 18V

### 301.-

€ 66.- (Service All-incl.)



- Brushless Motor, weitestgehend wartungsfrei
- 22-fach verstellbare Drehmomenteinrichtung
- 13 mm Metall-Schnellspannbohrfutter mit Arretierung
- Hochwertiges und robustes Getriebegehäuse
- Automatische Spindelarrretierung

- Moteur sans balais, en grande partie sans entretien
- Dispositif de couple réglable à 22 positions
- Mandrin métallique à action rapide de 13 mm avec dispositif de verrouillage
- Boîtier d'engrenage de haute qualité et robuste
- Blocage automatique de la broche

### Technische Daten

Bohren in Stahl/Alu/Holz Ø	13/13/45 mm
Maschinen-/Holzschrauben	6 mm / 8 x 100 mm
Leerlaufdrehzahl 1. Gang	0 - 400/min-1
Leerlaufdrehzahl 2. Gang	0 - 1.800 /min-1
Max. Festdrehmoment w/h	40 / 70 Nm (gemäß ISO 5393)
Drehmomentvorwahl	1,0 - 6,0 Nm
Bohrfutterspannweite	1,5 - 13 mm
Bohrspindelaufnahme	1/2" x 20 UNF
Abmessung LxBxH	180x78x233 mm
Gewicht (ohne Akku)	1,9 kg

### Lieferumfang

ohne Akkus und Ladegerät, im Karton

402545 Koffer (HSC II)	56.-
336475 Einlage	15.-

### Données techniques

Perçage dans l'acier/aluminium/bois Ø	13/13/45 mm
Vis mécanique à bois	6 mm / 8 x 100 mm
Vitesse de ralenti 1. vitesse	0 - 400/min-1
Vitesse de ralenti 2. vitesse	0 - 1.800 /min-1
Couple max. fixe w/h	40 / 70 Nm (selon ISO 5393)
Présélection du couple	1,0 - 6,0 Nm
Portée du mandrin de perçage	1,5 - 13 mm
Prise de broche de perçage	1/2" x 20 UNF
Dimensions LxlxH	180x78x233 mm
Poids (sans batterie)	1,9 kg

### Contenu de la livraison

sans batterie ni chargeur, dans le carton

402545 Valise (HSC II)	56,-
336475 Garniture	15,-

**BRUSH  
LESS**  
Brushless Motor

## DS18DD (Basic)

18V Akku Bohrschrauber

Perceuse visseuse à batterie 18V

### 211.-

€ 46.- (Service All-incl.)



- Brushless Motor, weitestgehend wartungsfrei
- 20-stufige Drehmoment-einstellung + Bohrstufe
- 13 mm Einhülsen-Schnellspannbohrfutter
- LED für besseres, sicheres Arbeiten
- Regelelektronik (Feedback Kontrolle)
- Elektrische Bremse
- Sehr leicht und kompakt

- Moteur sans balais, en grande partie sans entretien
- Réglage du couple en 20 niveaux + niveau de perçage
- Mandrin de perceuse à action rapide à manchon simple de 13 mm
- LED pour un travail plus efficace et plus sûr
- Électronique de contrôle (contrôle par rétroaction)
- Frein électrique
- Très léger et compactt

### Technische Daten

Bohren in Stahl/Alu/Holz Ø	13/13/36 mm
Maschinen-/Holzschrauben	6 mm
Leerlaufdrehzahl 1. Gang	0 - 440/min <sup>-1</sup>
Leerlaufdrehzahl 2. Gang	0 - 1.700 /min <sup>-1</sup>
Max. Festdrehmoment w/h	26 / 55 Nm (gemäß ISO 5393)
Drehmomentvorwahl	0,6 - 4,0 Nm
Bohrfutterspannweite	1,5 - 13 mm
Bohrspindelaufnahme	1/2" x 20 UNF
Abmessung LxBxH	175x90x190 mm
Gewicht (ohne Akku)	0,9 kg

### Lieferumfang

ohne Akkus und Ladegerät, im Karton

402545 Koffer (HSC II)	56.-
376502 Einlage	12.-

### Données techniques

Perçage dans l'acier/aluminium/bois Ø	13/13/36 mm
Vis mécanique à bois	6 mm
Vitesse de ralenti 1. vitesse	0 - 440/min-1
Vitesse de ralenti 2. vitesse	0 - 1.700 /min-1
Couple max. fixe w/h	26 / 55 Nm (selon ISO 5393)
Présélection du couple	0,6 - 4,0 Nm
Portée du mandrin de perçage	1,5 - 13 mm
Prise de broche de perçage	1/2" x 20 UNF
Dimensions LxlxH	175x90x190 mm
Poids (sans batterie)	0,9 kg

### Contenu de la livraison

sans batterie ni chargeur, dans le carton

402545 Valise (HSC II)	56,-
376502 Garniture	12,-

**BRUSH  
LESS**  
Brushless Motor

## DS12DD (Basic)

12V Peak Akku Bohrschrauber  
Perceuse visseuse à batterie 12V Peak

### 195.-

 **43.-** (Service All-incl.)



**BRUSH  
LESS**  
Brushless Motor



- Brushless Motor, weitestgehend wartungsfrei
- Neu entwickelter Controller
- Mit 38 Nm (hart) das höchste Drehmoment in dieser Klasse
- 20-stufige Drehmoment-einstellung + Bohrstufe
- 10 mm Einhülsen-Schnellspannbohrfutter mit Arretierung
- Sehr kurze Ausführung, nur 149 mm lang
- Automatische Spindelarrretierung
- LED für besseres, sicheres Arbeiten
- Mit beidseitig anschraub-barem Gürtelhaken

- Moteur sans balais, en grande partie sans entretien
- Contrôleur nouvelle génération
- Avec 38 Nm (dur), le couple le plus élevé de cette catégorie
- Réglage du couple en 20 niveaux + niveau de perçage
- Mandrin de perceuse à action rapide à manchon simple de 10 mm avec dispositif de verrouillage
- Finition très courte, seulement 149 mm de long
- Blocage automatique de la broche
- LED pour un travail plus efficace et plus sûr
- Avec des crochets de ceinture pouvant être vissés aux deux extrémités

### Technische Daten

Bohren in Stahl/Alu/Holz Ø	10/12/29 mm
Maschinenschrauben	6 mm
Holzschrauben	5,8x45 mm
Leerlaufdrehzahl 1. Gang	0-440 min-1
Leerlaufdrehzahl 2. Gang	0-1.700 min-1
Max. Festdrehmoment w/h Drehmomentvorwahl	17/38 Nm (gemäß ISO 5393)
Bohrfutterspannweite	0,5-5,0 Nm
Werkzeugaufnahme	0,8-10 mm
Abmessung LxBxH	3/8" x 24 UNF
Gewicht (ohne Akku)	149x74x219 mm
	1,1 kg

### Lieferumfang

ohne Akkus und Ladegerät, im Karton

402545 Koffer (HSC II)	56.-
374779 Einlage	9.-

### Données techniques

Perçage dans l'acier/aluminium/bois Ø	10/12/29 mm
Vis mécanique	6 mm
Vis à bois	5,8x45 mm
Vitesse de ralenti 1ère vitesse	0-440 min-1
Vitesse de ralenti 2ème vitesse	0-1.700 min-1
Couple max. fixe w/h	17/38 Nm (selon ISO 5393)
Présélection du couple	0,5-5,0 Nm
Portée du mandrin de perçage	0,8-10 mm
Prise d'outil	3/8" x 24 UNF
Dimensions LxlxH	149x74x219 mm
Poids (sans batterie)	1,1 kg

### Contenu de la livraison

sans batterie ni chargeur, dans le carton

402545 Valise (HSC II)	56.-
374779 Garniture	9.-

## DS12DA (Basic)

12V Peak Akku Bohrschrauber  
Perceuse visseuse à batterie 12V Peak

### 151.-

 **33.-** (Service All-incl.)



- Sehr kompakter Hochleistungsmotor
- Neu entwickelter Controller
- Mit 38 Nm (hart) das höchste Drehmoment in dieser Klasse
- 20-stufige Drehmoment-einstellung + Bohrstufe
- 10 mm Einhülsen-Schnellspannbohrfutter mit Arretierung
- Sehr kurze Ausführung, nur 166 mm lang
- Automatische Spindelarrretierung
- LED für besseres, sicheres Arbeiten
- Mit beidseitig anschraub-barem Gürtelhaken

- Moteur haute performance très compact
- Contrôleur nouvelle génération
- Avec 38 Nm (dur), le couple le plus élevé de cette catégorie
- Réglage du couple en 20 niveaux + niveau de perçage
- Mandrin de perceuse à action rapide à manchon simple de 10 mm avec dispositif de verrouillage
- Finition très courte, seulement 166 mm de long
- Blocage automatique de la broche
- LED pour un travail plus efficace et plus sûr
- Avec des crochets de ceinture pouvant être vissés aux deux extrémités

### Technische Daten

Bohren in Stahl/Alu/Holz Ø	10/12/29 mm
Maschinenschrauben	6 mm
Holzschrauben	5,8x45 mm
Leerlaufdrehzahl 1. Gang	0-350 min-1
Leerlaufdrehzahl 2. Gang	0-1.400 min-1
Max. Festdrehmoment w/h Drehmomentvorwahl	15/38 Nm (gemäß ISO 5393)
Bohrfutterspannweite	0,5-5,0 Nm
Werkzeugaufnahme	0,8-10 mm
Abmessung LxBxH	3/8" x 24 UNF
Gewicht (ohne Akku)	166x74x219 mm
	1,1 kg

### Lieferumfang

ohne Akkus und Ladegerät, im Karton

402545 Koffer (HSC II)	56.-
374779 Einlage	9.-

### Données techniques

Perçage dans l'acier/aluminium/bois Ø	10/12/29 mm
Vis mécanique	6 mm
Vis à bois	5,8x45 mm
Vitesse de ralenti 1ère vitesse	0-350 min-1
Vitesse de ralenti 2ème vitesse	0-1.400 min-1
Couple max. fixe w/h	15/38 Nm (selon ISO 5393)
Présélection du couple	0,5-5,0 Nm
Portée du mandrin de perçage	0,8-10 mm
Prise d'outil	3/8" x 24 UNF
Dimensions LxlxH	166x74x219 mm
Poids (sans batterie)	1,1 kg

### Contenu de la livraison

sans batterie ni chargeur, dans le carton

402545 Valise (HSC II)	56.-
374779 Garniture	9.-

# Winkelbohrschrauber - Bohrschrauber

## Perceuse-visseuse d'angle - Perceuse-visseuse

### DN18DSL (Basic)

Akku Winkelbohrschrauber  
Perceuse-visseuse d'angle à batterie

**315.-**

**69.-** (Service All-incl.)



- Rechts-/Linkslauf
- Sehr kompakte Winkelhöhe für Arbeiten in Ecken und an engen Stellen
- Regelelektronik und großflächiger Paddle-Schalter
- Elektrische Bremse
- Einfache und sichere Drehrichtungsumschaltung durch Push-Button
- Sicherheitssystem (HMCP = HiKOKI Multiplex Circuit Protection)
- Zusatzhandgriff und Gürtelhaken

- Rotation droite/gauche
- Hauteur d'angle très compacte pour travailler dans les angles et dans les endroits étroits
- Commande électrique et grand interrupteur à palettes
- Frein électrique
- Changement facile et sûr du sens de rotation par bouton poussoir
- Système de sécurité (HMCP = HiKOKI Multiplex Circuit Protection)
- Poignée auxiliaire et crochet de ceinture

#### Technische Daten

Bohren in Stahl/Holz Ø	10/28 mm
Leerlaufdrehzahl	0-1.800/min-1
Max. Festdrehmoment	12,5 Nm (gemäß ISO 5393)
Winkelhöhe	88 mm
Eckmaß	23 mm
Abmessung L	326 mm
Gewicht	1,7 kg

#### Lieferumfang

1 Zusatzhandgriff, ohne Akkus und Ladegerät, im Karton

402545 Koffer (HSC II)	56.-
337288 Einlage	16.-

#### Données techniques

Perçage dans l'acier/bois Ø	10/28 mm
Vitesse de ralenti	0-1.800/min-1
Couple max. fixe	12,5 Nm (selon ISO 5393)
Hauteur d'angle	88 mm
Dimension de l'angle	23 mm
Dimension L	326 mm
Poids	1,7 kg

#### Contenu de la livraison

1 poignée supplémentaire, sans batterie ni chargeur, dans le carton

402545 Valise (HSC II)	56,-
337288 Garniture	16,-

### D10YB

Elektronik Winkelbohrschrauber  
Perceuse-visseuse d'angle électrique

**467.-**

**103.-** (Service All-incl.)



- Rechts-/Linkslauf
- Regelelektronik (feed back Kontrolle)
- Kleinstes Winkelmaß seiner Klasse nur 83 mm
- Leicht und kompakt
- Sehr schmaler Griffdurchmesser

- Rotation droite/gauche
- Électronique de contrôle (contrôle par rétroaction)
- La plus petite dimension d'angle de sa catégorie : 83 mm seulement
- Léger et compact
- Diamètre de la poignée très étroit

#### Technische Daten

Leistungsaufnahme	500 W
Bohren in Stahl/Holz Ø	10/22 mm
Leerlaufdrehzahl	500-2.300/min-1
Bohrfutterspannweite	0,8-10 mm
Bohrfutteraufnahme	3/8"x24 UNF
Max. Festdrehmoment	12,0 Nm
Winkelhöhe	83,0 mm
Eckmaß	22,5 mm
Abmessung LxB	290x74 mm
Gewicht	1,5 kg

#### Lieferumfang

1 Zusatzhandgriff, 1 Bohrfutterschlüssel, im Karton

#### Données techniques

Consommation électrique	500 W
Perçage dans l'acier/bois Ø	10/22 mm
Vitesse de ralenti	500-2.300/min-1
Portée du mandrin de perçage	0,8-10 mm
Porte-mandrin de perceuse	3/8 "x24 UNF
Couple max. fixe	12,0 Nm
Hauteur de l'angle	83,0 mm
Dimension de l'angle	22,5 mm
Dimensions LxI	290x74 mm
Poids	1,5 kg

#### Contenu de la livraison

1 poignée supplémentaire, 1 clé pour mandrin de perceuse, dans le carton

## D10VC3

Bohrschrauber  
Perceuse-visseuse

# 181.-

 **40.-** ((Service All-incl.))



- Rechts-/Linkslauf
- Schnellspannbohrfutter
- Kompakte und handliche Werkbankmaschine
- Steuerelektronik mit Drehzahlvorwahl



- Rotation droite/gauche
- Mandrin de perceuse sans clé
- Machine d'établi compacte et maniable
- Commande électrique avec présélection de la vitesse

### Technische Daten

Bohren in Stahl/Holz Ø	10/32 mm
Leistungsaufnahme	600 W
Leerlaufdrehzahl	0-2.500/min-1
Bohrfutterspannweite	0,8-10 mm
Bohrfutteraufnahme	3/8"x24 UNF
Max. Festdrehmoment	12,8 Nm
Eckmaß	26 mm
Abmessung L	242 mm
Gewicht	1,4 kg

### Lieferumfang

im Karton

### Données techniques

Perçage dans l'acier/bois Ø	10/32 mm
Consommation électrique	600 W
Vitesse de ralenti	0-2.500/min-1
Largeur de serrage du mandrin de perceuse	0,8-10 mm
Porte-mandrin de perceuse	3/8"x24 UNF
Couple max. fixe	12,8 Nm
Dimension de l'angle	26 mm
Dimension L	242 mm
Poids	1,4 kg

### Contenu de la livraison

dans le carton



Service All-Incl.

Revotool bietet für die HIKOKI-Produkte einen 3-Jahres „SERVICE ALL-INCL.“ an. Der Preis beträgt 22% des Brutto-Verkaufspreises. Dies bedeutet, es entstehen keine weiteren Kosten für Service + Reparaturen. Während der Reparaturzeit haben Sie bei Bedarf Anspruch auf ein kostenloses Leihgerät.

Revotool propose pour les produits HIKOKI un « SERVICE TOUT INCLUS » de 3 ans. Le prix est de 22 % du prix de vente brut. Cela signifie qu'aucun autre coût pour le service et les réparations n'est dû. Pendant la réparation, vous avez droit à un appareil de prêt gratuit si besoin est.







2 Jahre Garantie

Garantiebedingungen finden Sie unter [www.hikoki.ch](http://www.hikoki.ch)





















2 ans de garantie



Vous trouverez les conditions de garantie sur le site [www.hikoki.ch](http://www.hikoki.ch)

1/4"	Beschreibung / Description	VE / PU	Artikelnummer / Numéro d'article	EAN-Code / Code EAN	Preis / Prix pro Stück par unité
<b>WINKELSCHRAUBVORSATZ</b>					
	Magnetische Sechskant-Bit-Aufnahme mit Schnellwechsel-Kupplung. Für Rechts- und Linkslauf geeignet. Max. 2000/min <sup>-1</sup> / max. 57 Nm. Halteflansch um 360° drehbar, mit 8 Rasterstellungen (45°, 90°, 135°, 180°, 225°, 270°, 315° und 360°). Im aufschraubbaren Arretierungsgriff haben 2 Bits Platz.	1	40018011	4250155823597	85,00

1/4" ★★	Inhalt / Contenu	Länge (mm) / Longueur (mm)	VE / PU	Artikelnummer / Numéro d'article	EAN-Code / Code EAN	Preis / Prix par unité pro Stück
	24-tgl. Bit-Box (Box I) bestehend aus: T: 10, 15, 20, 25, 27, 30, 40 TB: 10, 15, 20, 25, 27, 30, 40 PH: 1, 2x2, 3 PZ: 1, 2x2, 3 SL: 3, 4, 5, 6 H: 3, 4, 5, 6  Schnellwechselbithalter (magnetisch) 1/4" Adapter  TxBxH: 64x100x32 mm	25	16	40030019	4250155823856	28,50
	24-tgl. Bit-Box (Box I) bestehend aus: T: 10, 15, 20, 25, 30, 40 PH: 1, 2x2 PZ: 1, 2x2 H: 3, 5, 6  Ratsche 1/4" Adapter Bithalter (magnetisch) Steckschlüssel: 6, 7, 8, 10, 11, 13 mm  TxBxH: 64x100x32 mm	25	16	40030020	4250155823863	41,40
	23-tgl. Bit-Box (Box I) bestehend aus: T: 2x20, 2x25, 2x30, 40 PH: 3x2, 3 PZ: 3x2, 3 H: 4, 5, 6 T: 20, 30  PH: 2 PZ: 2  Bithalter  TxBxH: 64x100x32 mm	25  50	16	40030021	4250155823870	29,50
	18-tgl. Bit-Box (Box II) bestehend aus: TB: 10, 15, 20, 25, 27, 30, 40 PH: 1, 2, 3 PZ: 1, 2, 3 SL: 4, 6 H: 3, 4, 5  TxBxH: 100x142x44 mm	75	8	40030022	4250155823887	38,50



 	Inhalt / Contenu	Länge (mm) / Longueur (mm)	VE / PU	Artikelnummer / Numéro d'article	EAN-Code / Code EAN	Preis / Prix pro Stück par unité
	<p>Security Bit-Box 31-tlg. Problemlöser Bits:</p> <ul style="list-style-type: none"> <li> TB: 6, 7, 8, 40</li> <li> PH: 1, 2, 3</li> <li> Sechskant: 2, 2,5, 3, 4, 5</li> <li> Innenvierkant: 0, 1, 2</li> <li> Tri-Wing: 1, 2, 3</li> <li> Torq-Set: 6, 8, 10</li> <li> Spanner: 4, 6, 8</li> <li> TB: 10, 15, 20, 25, 27, 306</li> </ul> <p>Griff, Security Bits</p>			40030023	4250155823894	45,70
	<p>Bit-Box 60-tlg. (Box II)</p> <ul style="list-style-type: none"> <li> T: 3x10, 3x15, 3x20, 3x25, 2x27, 3x30, 3x40</li> <li> TB: 10, 15, 20, 25, 30, 40</li> <li> PH: 3x1, 3x2, 3x3</li> <li> PZ: 3x1, 3x2, 3x3</li> <li> SL: 3,5, 2x4,5, 2x5,5, 6,5</li> <li> H: 2x4, 2x5, 2x6, 2x8</li> </ul> <p>Schnellwechselbithalter (magnetisch) Bithalter (magnetisch)</p>			40030024	4250155823900	57,10
	<p>11-tlg. Lochsäge-Set (Box III) bestehend aus:</p> <p>Bi Metall Lochsäge 19, 25, 32, 38, 44, 57, 68 mm 2 St. Aufnahmeschaft 2 St. HSS- Zentrierbohrer</p> <p>Materialien: Lochsägen 6135 mit M3 Zähnen</p> <p>TxBxH: 150x220x60 mm</p>		4	40030032	4250155823986	128,60
	<p>13-tlg. Steckschlüsseleinsatz-Set (Box III) bestehend aus:</p> <p>Stecknuss-Set: 10, 11, 12, 13, 14, 15, 16, 17, 18, 19, 20 mm Ratsche 1/2" Verlängerung 3"</p> <p>Material: Stecknuss CrV</p> <p>TxBxH: 150x220x60 mm</p>		4	40030033	4250155823993	142,90

 	Inhalt / Contenu	Länge (mm) / Longueur (mm)	VE / PU	Artikelnummer / Numéro d'article	EAN-Code / Code EAN	Preis / Prix pro Stück par unité
	SDS-Plus Bohrer Box 10-tlg. (Box III) Bohrer mit Hartmetall-Schneidkopf 5x100 6x100 8x100 6x100 8x100 10x100 12x100 6x100 8x100 10x100			40030030	4250155823900	92,90
	HSS Bohrer & Senker-Set 29-tlg. (Box III) Entgratsenker: 6,3x50 · 8,3x50 · 10,4x50 · 12,4x56 · 16,5x60 Metallbohrer: 1,0x34 · 1,5x40 · 2,0x49 · 2,5x57 · 3,0x61 · 3,5x70 · 4,0x75 · 4,5x80 · 5,0x86 · 5,5x93 · 6,0x93 · 6,5x101 · 7x109 · 8x117 · 9,0x125 · 10,3x133 Holzbohrer: 3x60 · 4x75 · 5x85 · 6x97 · 7x104 · 8x117 · 9x120 · 10x133			40030031	4250155823979	142,90



# Bohrschrauber Perceuse-visseuse

## D13VG(S)

Bohrschrauber  
Perceuse-visseuse

### 347.-

 **76.-** (Service All-incl.)



- Rechts-/Linkslauf
- Spezielles Kühlgebläse auf die Frontseite der Maschine
- Einfache und sichere Drehrichtungumschaltung durch Push-Button
- Schnellspannbohrfutter
- Steuerelektronik mit Drehzahlvorwahl
- Soft-touch-Handgriff für sicheres Handling
- Großflächiger 2-Finger Elektronik-Gasgebeschalter
- Robustes Aluminium-Getriebegehäuse und Zwischendeckel

- Rotation droite/gauche
- Ventilateur de refroidissement spécial à l'avant de la machine
- Changement facile et sûr du sens de rotation par bouton poussoir
- Mandrin de perceuse sans clé
- Commande électrique avec présélection de la vitesse
- Poignée Soft-touch pour une manipulation sûre
- Grand interrupteur d'accélérateur électronique à deux doigts
- Boîtier d'engrenage et couvercle intermédiaire robustes en aluminium

#### Technische Daten

Bohren in Stahl/Holz Ø	13/40 mm
Leistungsaufnahme	710 W
Leerlaufdrehzahl	0-600/min-1
Bohrfutterspannweite	1,5-13 mm
Bohrfutteraufnahme	1/2"x20 UNF
Getriebehals Ø	43 mm
Max. Festdrehmoment	78,7 Nm
Abmessung L	290 mm
Gewicht	2,0 kg

#### Lieferumfang

1 Griffverlängerung, 1 Zusatzhandgriff im Transportkoffer

#### Données techniques

Perçage dans l'acier/bois Ø	13/40 mm
Consommation électrique	710 W
Vitesse de ralenti	0-600/min-1
Portée du mandrin de perçage	1,5-13 mm
Porte-mandrin de perceuse	1/2 "x20 UNF
Col du réducteur Ø	43 mm
Couple max. fixe	78,7 Nm
Dimension L	290 mm
Poids	2,0 kg

#### Contenu de la livraison

1 rallonge de poignée, 1 poignée supplémentaire dans la mallette de transport

## D13VL

Bohrschrauber  
Perceuse-visseuse

### 361.-

 **79.-** (Service All-incl.)



- Vollwellensteuerelektronik mit Drehzahlregelung
- Robustes Aluminiumgehäuse
- Verstellbare Kohlenbürstenbrücke
- Sicherheitsrutschkupplung
- Großflächiger Elektronikschalter mit Arretierung
- Hochwertiges 13 mm Röhm Metall-Schnell-spannbohrfutter mit Arretierung, kein Öffnen bei Linkslauf
- Optimal, seitlich positionierter Umschalter vom 1. auf den 2. Gang

- Commande électrique de l'arbre plein avec régulation de la vitesse
- Boîtier robuste en aluminium
- Pont réglable en carbone pour les balais
- Embrayage de sécurité à glissement
- Grand interrupteur électronique avec dispositif de verrouillage
- Mandrin rapide en métal Röhm de haute qualité de 13 mm avec verrouillage, pas d'ouverture en tournant dans le sens inverse des aiguilles d'une montre
- Commutation optimale, latéralement positive, de l'inverseur de marche de l'appareil 1.à la 2. vitesse

#### Technische Daten

Bohren in Stahl/Alu/Holz Ø	13/13/40 mm
Leistungsaufnahme	860 W
Leerlaufdrehzahl 1.Gang	0-1.100/min-1
Leerlaufdrehzahl 2.Gang	0-3.000/min-1
Max. Festdrehmoment 1./2.	66/24 Nm
Bohrfutterspannweite	1,5-13 mm
Bohrfutteraufnahme	1/2"x20 UNF
Getriebehals Ø	43 mm
Eckmaß	26,0 Nm
Abmessung L	361 mm
Gewicht	2,9 kg

#### Lieferumfang

1 Antivibrations-Zusatzhandgriff, 1 Tiefenanschlag, im Karton

#### Données techniques

Perçage dans l'acier/aluminium/bois Ø	13/13/40 mm
Consommation électrique	860 W
Vitesse de ralenti 1ère vitesse	0-1.100/min-1
Vitesse de ralenti 2ème vitesse	0-3.000/min-1
Couple max. fixe 1ère/2ème vitesse	66/24 Nm
Portée du mandrin de perçage	1,5-13 mm
Porte-mandrin de perceuse	1/2 "x20 UNF
Col du réducteur Ø	43 mm
Dimension de l'angle	26.0 Nm
Dimension L	361 mm
Poids	2,9 kg

#### Contenu de la livraison

1 poignée supplémentaire anti-vibration, 1 butée de profondeur, dans le carton

**AHB**  
ALUMINIUM HOUSING BODY

# Schlagbohrschrauber

## Perceuse-visseuse à percussion

### DV36DA (Basic) (HSC II)

36V Akku Schlagbohrschrauber  
Perceuse visseuse à percussion à batterie 36V

**467.-**

**103.-** (Service All-incl.)



- Brushless Motor, weitestgehend wartungsfrei
- 13 mm Metall-Schnellspannbohrfutter
- Mechanisches 2-Gang Getriebe
- Sicherheitsfunktion: Reaktionskraftsteuerung (RFC)
- Hochwertiges, und robustes Aluminium Getriebegehäuse
- LED für besseres, sicheres Arbeiten
- Automatische Spindelarrretierung

- Moteur sans balais, en grande partie sans entretien
- Mandrin métallique à action rapide de 13 mm
- Boîte de vitesses mécanique à 2 vitesses
- Fonction de sécurité : Contrôle de la force de réaction (RFC)
- Boîtier d'engrenage en aluminium de haute qualité et robuste
- LED pour un travail plus efficace et plus sûr
- Blocage automatique de la broche

#### Technische Daten

Bohren in Stahl/Alu/Stein/Holz Ø	16/16/20/102 mm
Maschinenschrauben	8 mm
Holzschrauben	12 x 100 mm
Leerlaufdrehzahl 1./2. Gang	0-500 / 0-2.100 /min-1
Volllastschlagzahl 1./2. Gang	0-7.500 / 0-31.500 /min-1
Max. Festdrehmoment w/h	64/138 Nm (gemäß ISO 5393)
Drehmomentvorwahl	2,0-8,0 Nm
Bohrfutterspannweite	1,5-13 mm
Bohrspindelaufnahme	1/2" x 20UNF
Abmessungen LxBxH	204x78x262 mm
Gewicht (ohne Akku)	2,7 kg

#### Lieferumfang

1 Zusatzhandgriff, 1 Koffer HSC II, ohne Akkus und Ladegerät

#### Données techniques

Perçage dans l'acier/aluminium/pierre/bois Ø	16/16/20/102 mm
Vis mécanique	8 mm
Vis à bois	12 x 100 mm
Vitesse du ralenti 1./2. vitesse	0-500 / 0-2.100 /min-1
Vitesse de course à pleine charge 1./2. vitesse	00-7.500 / 0-31.500 /min-1
Couple max. fixe w/h	64 / 138 Nm (selon ISO 5393)
Support de broche de perçage	2,0-8,0 Nm
Portée du mandrin de perçage	1,5-13 mm
Support de broche de perçage	1/2" x 20UNF
Dimensions LxHxH	204x78x262 mm
Poids (sans batterie)	2,7 kg

#### Contenu de la livraison

1 poignée supplémentaire, 1 mallette HSC II, sans batteries ni chargeur



### DV18DBL2 (Basic)

18V Akku Schlagbohrschrauber  
Perceuse visseuse à percussion à batterie 18V

**361.-**

**79.-** (Service All-incl.)



- Brushless Motor, weitestgehend wartungsfrei
- 13 mm Metall-Schnellspannbohrfutter
- Widerstandsfähiges, langlebiges Schlagwerk
- Sicherheitsfunktion: Reaktionskraftsteuerung (RFC)
- Hochwertiges, und robustes Aluminium Getriebegehäuse
- LED für besseres, sicheres Arbeiten
- Automatische Spindelarrretierung

- Moteur sans balais, en grande partie sans entretien
- Mandrin métallique à action rapide de 13 mm
- Mécanisme de frappe résistant et durable
- Fonction de sécurité : Contrôle de la force de réaction (RFC)
- Boîtier d'engrenage en aluminium de haute qualité et robuste
- LED pour un travail plus efficace et plus sûr
- Blocage automatique de la broche

#### Technische Daten

Bohren in Stahl/Alu/Stein/Holz Ø	13/13/16/76 mm
Maschinen-/Holzschrauben	6 mm / 10 x 90 mm
Leerlaufdrehzahl 1. Gang	0 - 500/min-1
Leerlaufdrehzahl 2. Gang	0 - 2.100 /min-1
Volllastschlagzahl	0 - 31.500 /min-1
Max. Festdrehmoment w/h	62 / 136 Nm (gemäß ISO 5393)
Drehmomentvorwahl	2,0 - 8,0 Nm
Bohrfutterspannweite	1,5 - 13 mm
Bohrspindelaufnahme	1/2" x 20 UNF
Abmessung LxBxH	204x78x257 mm
Gewicht (ohne Akku)	2,5 kg

#### Lieferumfang

1 Schrauber Klinge, 1 Zusatzhandgriff, ohne Akkus und Ladegerät, im Karton

402545 Koffer (HSC II)	56.-
339776 Einlage	28.-

#### Données techniques

Perçage dans l'acier/aluminium/pierre/bois Ø	13/13/16/76 mm
Vis mécanique à bois	6 mm / 10 x 90 mm
Vitesse de ralenti 1. vitesse	0 - 500/min-1
Vitesse de ralenti 2. vitesse	0 - 2.100 /min-1
vitesse d'impact à pleine charge	0 - 31.500 /min-1
Couple max. fixe w/h	62/136 Nm (selon ISO 5393)
Présélection du couple	2,0-8,0 Nm
Portée du mandrin de perçage	1,5 - 13 mm
Support de broche de perçage	1/2" x 20 UNF
Dimensions LxHxH	204x78x257 mm
Poids (sans batterie)	2,5 kg

#### Contenu de la livraison

1 lame de tournevis, 1 manche supplémentaire, sans batterie ni chargeur, dans le carton

402545 Valise (HSC II)	56.-
339776 Garniture	28.-



# Schlagbohrschrauber Perceuse-visseuse à percussion

## DV18DD (Basic)

18V Akku Schlagbohrschrauber  
Perceuse visseuse à percussion à batterie 18V

**225.-**

**50.-** (Service All-incl.)



**BRUSH  
LESS**  
Brushless Motor



- Brushless Motor, weitestgehend wartungsfrei
- 13 mm Einhälsen-Schnellspannbohrfutter
- 20-stufige Drehmomenteinstellung + Bohrstufe + Schlagbohrstufe
- LED für besseres, sicheres Arbeiten
- Regelelektronik (Feedback-Kontrolle)
- Elektrische Bremse
- Sehr leicht und kompakt

- Moteur sans balais, en grande partie sans entretien
- Mandrin de perceuse à action rapide à manchon simple de 13 mm
- Réglage du couple en 20 niveaux + niveau de forage + niveau de forage à percussion
- LED pour un travail plus efficace et plus sûr
- Électronique de contrôle (contrôle par rétroaction)
- Frein électrique
- Très léger et compact

### Technische Daten

Bohren in Holz/Stahl/Stein/Alu Ø	36/13/13/13 mm
Maschinen-/Holzschrauben	6 mm
Leerlaufdrehzahl 1./2. Gang	0 - 440 / 0 - 1.700 /min-1
Volllastschlagzahl 1./2. Gang	0 - 6.600 / 0 - 25.500 /min-1
Max. Festdrehmoment w/h Bohrspindelaufnahme	26 / 55 Nm (gemäß ISO 5393)
Drehmomentvorwahl	1/2" x 20 UNF
Bohrfutterspannweite	0,6 - 4,0 Nm
Abmessung LxBxH	1,5 - 13 mm
Gewicht (ohne Akku)	185x90x190 mm
	0,9 kg

### Lieferumfang

ohne Akkus und Ladegerät, im Karton

402545 Koffer (HSC II)	56,-
376502 Einlage	12,-

### Données techniques

Perçage dans le bois/acier/pierre/aluminium Ø	36/13/13 mm
Vis mécanique à bois	6 mm
Vitesse de ralenti 1./2. vitesse	0 - 440 / 0 - 1.700 /min-1
Vitesse d'impact à pleine charge 1./2. vitesse	0 - 6.600 / 0 - 25.500 /min-1
Couple max. fixe w/h	26 / 55 Nm (selon ISO 5393)
Support de broche de perçage	1/2" x 20 UNF
Présélection du couple	0,6 - 4,0 Nm
Portée du mandrin de perçage	1,5 - 13 mm
Dimensions LxH	185x90x190 mm
Poids (sans batterie)	0,9 kg

### Contenu de la livraison

sans batterie ni chargeur, dans le carton

402545 Valise (HSC II)	56,-
376502 Garniture	12,-

## DV12DD (Basic)

12V Peak Akku Schlagbohrschrauber  
Perceuse visseuse à percussion à batterie 12V Peak

**211.-**

**46.-** (Service All-incl.)



**BRUSH  
LESS**  
Brushless Motor



- Brushless Motor, weitestgehend wartungsfrei
- Neu entwickelter Controller
- Mit 38 Nm (hart) das höchste Drehmoment in dieser Klasse
- 20-stufige Drehmomenteinstellung + Bohrstufe
- 10 mm Einhälsen-Schnellspannbohrfutter mit Arretierung
- Sehr kurze Ausföhrung, nur 166 mm lang
- Automatische Spindelarrretierung
- LED für besseres, sicheres Arbeiten
- Mit beidseitig anschraubbarem Gürtelhaken

- Moteur sans balais, en grande partie sans entretien
- Contrôleur nouvelle génération
- Avec 38 Nm (dur), le couple le plus élevé de cette catégorie
- Réglage du couple en 20 niveaux + niveau de perçage
- Mandrin de perceuse à action rapide à manchon simple de 10 mm avec dispositif de verrouillage
- Finition très courte, seulement 166 mm de long
- Blocage automatique de la broche
- LED pour un travail plus efficace et plus sûr
- Avec des crochets de ceinture pouvant être vissés aux deux extrémités

### Technische Daten

Bohren in Stein/Stahl/Holz Ø	8/10/29 mm
Holzschrauben	5,8x45 mm
Leerlaufdrehzahl 1. Gang	0-440 min-1
Leerlaufdrehzahl 2. Gang	0-1.700 min-1
Volllastschlagzahl 1. Gang	0-6.600/min
Volllastschlagzahl 2. Gang	0-25.500/min
Max. Festdrehmoment w/h Drehmomentvorwahl	17/38 Nm (gemäß ISO 5393)
Drehmomentvorwahl	0,5-5,0 Nm
Bohrfutterspannweite	0,8-10 mm
Werkzeugaufnahme	3/8" x 24 UNF
Abmessung LxBxH	162x74x219 mm
Gewicht (ohne Akku)	1,2 kg

### Lieferumfang

ohne Akkus und Ladegerät, im Karton

402545 Koffer (HSC II)	56,-
374779 Einlage	9,-

### Données techniques

Perçage dans la pierre/l'acier/le bois Ø	8/10/29 mm
Vis à bois	5,8x45 mm
Vitesse de ralenti 1. vitesse	0-440 min-1
Vitesse de ralenti 2. vitesse	0-1.700 min-1
Vitesse d'impact à pleine charge 1. vitesse	0-6.600/min
Vitesse d'impact à pleine charge 2. vitesse	0-25.500/min
Couple max. fixe w/h	17/38 Nm (selon ISO 5393)
Présélection du couple	0,5-5,0 Nm
Portée du mandrin de perçage	0,8-10 mm
Prise d'outil	3/8" x 24 UNF
Dimensions LxH	162x74x219 mm
Poids (sans batterie)	1,2 kg

### Contenu de la livraison

sans batterie ni chargeur, dans le carton

402545 Valise (HSC II)	56,-
374779 Garniture	9,-

# Schlagbohrschrauber Perceuse-visseuse à percussion

## DV20VB2(S)

Schlagbohrschrauber  
Perceuse-visseuse à percussion

**285.-**

**63.-** (Service All-incl.)



- Rechts-/Linkslauf
- Vollwellenstueerelektronik mit Dreh- und Schlagzahl-vorwahl
- Extra langer Zusatzhandgriff für gute Führung
- Einfache und sichere Drehrichtungsumschaltung durch Push-Button
- Robustes Metallgetriebegehäuse
- Soft-touch-Handgriff für sicheres Handling
- Ergonomisches Design
- Schnellspannbohrfutter mit Arretierung
- Großflächiger Elektronikschalter mit Arretierung

- Rotation droite/gauche
- Commande électrique de l'arbre plein avec présélection de la vitesse de rotation et d'impact
- Poignée supplémentaire extra longue pour un bon guidage
- Changement facile et sûr du sens de rotation par bouton poussoir
- Boîtier d'engrenage métallique robuste
- Poignée Soft-touch pour une manipulation sûre
- Design ergonomique
- Mandrin de perceuse sans clé avec verrouillage
- Grand interrupteur électronique avec verrouillage

### Technische Daten

Leistungsaufnahme	790 W
Bohren in Mauerwerk Ø	20 mm
Bohren in Stahl/Alu/Holz Ø	13/13/40 mm
Leerlaufdrehzahl 1.Gang	0-1.000/min-1
Leerlaufdrehzahl 2.Gang	0-3.000/min-1
Leerlaufschlagzahl 1. Gang	0-13.000/min-1
Leerlaufschlagzahl 2. Gang	0-39.000/min-1
Max. Festdrehmoment 1./2.	54/19 Nm
Bohrfutterspannweite	1,5-13 mm
Bohrfutteraufnahme	1/2"x20 UNF
Getriebehals Ø	43 mm
Eckmaß	23,5 mm
Gewicht	2,2 kg

### Lieferumfang

1 Zusatzhandgriff, 1 Tiefenanschlag, im Transportkoffer

### Données techniques

Consommation électrique	790 W
Perçage dans la maçonnerie Ø	20 mm
Perçage dans l'acier/aluminium/bois Ø	13/13/40 mm
Vitesse de ralenti 1. vitesse	0-1.000/min-1
Vitesse de ralenti 2. vitesse	0-3.000/min-1
Vitesse d'impact au ralenti 1. vitesse	0-13.000/min-1
Vitesse d'impact au ralenti 2. vitesse	0-39.000/min-1
Couple max. fixe 1./2.	54/19 Nm
Portée du mandrin de perçage	1,5-13 mm
Porte-mandrin de perceuse	1/2 "x20 UNF
Col du réducteur Ø	43 mm
Dimension de l'angle	23,5 mm
Poids	2,2 kg

### Contenu de la livraison

1 poignée supplémentaire, 1 butée de profondeur, dans un étui de transport

## DV22V (HSC II)

Schlagbohrschrauber  
Perceuse-visseuse à percussion

**407.-**

**90.-** (Service All-incl.)



- Vollwellenstueerelektronik mit Dreh- und Schlagzahl-vorwahl über das Stellrad
- Robustes Aluminiumgehäuse (AHB)
- Verstellbare Kohlenbürstenbrücke sorgt für gleich-schnellen Rechts- und Linkslauf und Reduzierung des Bürstenfeuers
- Sicherheits-Rutschkupplung
- Hochwertiges Metall-Schnellspannbohrfutter
- Soft-touch Handgriff und Zusatzgriff

- Commande électrique de l'arbre plein avec présélection de la vitesse de rotation et d'impact via la molette de réglage
- Boîtier robuste en aluminium (AHB)
- Le pont réglable en carbone pour les balais permet une rotation aussi rapide à droite/ qu'à gauche et réduit le feu des balais
- Embrayage à glissement de sécurité
- Mandrin de perceuse à action rapide en métal de haute qualité
- Poignée Soft-touch et poignée supplémentaire

### Technische Daten

Leistungsaufnahme	1.120 W
Bohren in Mauerwerk Ø	22 mm
Bohren in Stahl/Alu/Holz Ø	16/16/40 mm
Leerlaufdrehzahl 1.Gang	0-1.000/min-1
Leerlaufdrehzahl 2.Gang	0-3.000/min-1
Leerlaufschlagzahl 1. Gang	0-13.000/min-1
Leerlaufschlagzahl 2. Gang	0-39.000/min-1
Max. Festdrehmoment 1./2.	74/27 Nm
Bohrfutterspannweite	1,5-13 mm
Bohrfutteraufnahme	1/2"x20 UNF
Getriebehals Ø	43 mm
Eckmaß	26,0 mm
Abmessung L	363 mm
Gewicht	3,0 kg

### Lieferumfang

1 Zusatzhandgriff, 1 Tiefenanschlag, 1 Koffer HSC II



### Données techniques







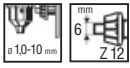



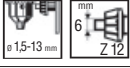
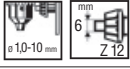







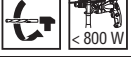

Consommation électrique	1.120 W
Perçage dans la maçonnerie Ø	22 mm
Perçage dans l'acier/aluminium/bois Ø	16/16/40 mm
Vitesse de ralenti 1. vitesse	0-1.000/min-1
Vitesse de ralenti 2. vitesse	0-3.000/min-1
Vitesse d'impact au ralenti 1. vitesse	0-13.000/min-1
Vitesse d'impact au ralenti 2. vitesse	0-39.000/min-1
Couple max. fixe 1./2.	74/27 Nm
Portée du mandrin de perçage	1,5-13 mm
Porte-mandrin de perceuse	1/2 "x20 UNF
Col du réducteur Ø	43 mm
Dimension de l'angle	26,0 mm
Dimension L	363 mm
Poids	3,0 kg

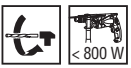







### Contenu de la livraison



















1 poignée supplémentaire, 1 butée de profondeur, 1 boîtier HSC II



**FHB**  
ALUMINIUM-HOUSING BODY

3/8"x24 UNF	Durch- gebohrt / Percé à travers	Spannweite / Portée	Geeignet für / Convient pour	VE / PU	Artikel- nummer / Numéro d'article	EAN-Code / Code EAN	Preis / Prix pro Stück par unité
	✓			1	752072	8717472814012	31,80
	✓			1	752079	8717472814050	62,30

1/2"x20 UNF	Durch- gebohrt / Percé à travers	Spannweite / Portée	Geeignet für / Convient pour	VE / PU	Artikel- nummer / Numéro d'article	EAN-Code / Code EAN	Preis / Prix pro Stück par unité
	-			1	752056	8717472813824	47,40
	✓			1	752057	8717472813831	31,80
	✓			1	752058	8717472813848	47,40
	✓			1	752061	8717472813879	60,40
	✓			1	752066	8717472813923	77,70
	✓			1	752062	8717472813886	59,10
	✓			1	752064	8717472813909	79,60
	✓			1	752065	8717472813916	80,10
	✓			1	752067	8717472813930	101,60
	-			1	752068	8717472813947	191,80
	-			1	752070	8717472813978	173,20

	Spannweite / Portée	Geeignet für / Convient pour	VE / PU	Artikel- nummer / Numéro d'article	EAN-Code / Code EAN	Preis / Prix pro Stück par unité
	  		1	752082	8717472814074	57,10
	 		1	752083	8717472814029	96,30

 	Spannweite / Portée	Geeignet für / Convient pour	VE / PU	Artikel- nummer / Numéro d'article	EAN-Code / Code EAN	Preis / Prix pro Stück par unité
	  	 	1	752097	8717472814081	73,80
	  	 	1	752098	8717574014327	148,30
	 	 	1	752099	8717472818645	95,00

 	Abmessung (mm) / Dimension (mm)	Geeignet für Bohrfutter (mm) / Adapté au mandrin de la perceuse (mm)	VE / PU	Artikel- nummer / Numéro d'article	EAN-Code / Code EAN	Preis / Prix pro Stück par unité
	6 x 80	10	1	752053	8717574051247	2,30
	7 x 110	10 und 13	1	752054	8717574051254	2,30

	Beschreibung / Description	VE / PU	Artikel- nummer / Numéro d'article	EAN-Code / Code EAN	Preis / Prix pro Stück par unité
	Sicherungsschraube mit Linksgewinde M6 x 25	1	744087	8717574004540	2,10



## WR36DA (Basic) (HSC III) 36V Akku Schlagschrauber (3/4") Clé à chocs (3/4") à batterie 36V

### 527.-

116.- (Service All-incl.)



- Brushless Motor, weitestgehend wartungsfrei
- Rechts-/Linkslauf
- 1.800 Nm max. Lösemoment
- 4-stufiger Wahlschalter zum Einstellen von verschiedenen Drehmomentwerten
- Regelelektronik (feed back Kontrolle)
- Elektrische Bremse
- Absolut rückschlagfreies Arbeiten
- Optimal positionierte, separat zuschaltbare LED für ein sicheres Arbeitsumfeld
- Staub und Wasser geschützt nach IP56

- Moteur sans balais, en grande partie sans entretien
- Rotation droite/gauche
- 1.800 Nm couple de déclenchement max
- Sélecteur à 4 niveaux pour le réglage de différentes valeurs de couple
- Électronique de contrôle (contrôle par rétroaction)
- Frein électrique
- Travail sans recul absolu
- LED positionnée de manière optimale et pouvant être commutée séparément pour un environnement de travail

#### Technische Daten

Werkzeugaufnahme	3/4" Außenvierkant
Bolzen und Muttern	M12-M30
Hochleistungsbolzen	M10-M24
Max. Festdrehmoment	1.100 Nm
Max. Lösemoment	1.800 Nm
Drehmoment-Stufen	400/600/800/1.100 Nm
Leerlaufdrehzahl	0-600/900/1.200/1.500/min-1
Volllastschlagzahl	2.900/min-1
Abmessungen LxH	221x290 mm
Gewicht (ohne Akku)	3,7 kg

#### Lieferumfang

1 Koffer HSC III, ohne Akkus und Ladegerät

#### Données techniques

Porte-outil	3/4" carré mâle
Boulons et écrous	M12-M30
Boulon haute performance	M10-M24
Couple max. fixe	1.100 Nm
Couple de déclenchement max.	1.800 Nm
Niveaux de couple	400/600/800/1.100 Nm
Vitesse de ralenti	0-600/900/1.200/1.500/min-1
Vitesse d'impact à pleine charge	2.900/min-1
Dimensions LxH	221x290 mm
Poids (sans batterie)	3,7 kg

#### Contenu de la livraison

1 mallette HSC III, sans batteries ni chargeur

## WR36DB (Basic) (HSC III) 36V Akku Schlagschrauber (1/2") Clé à chocs à batterie 36V (1/2")

### 534.-

117.- (Service All-incl.)



- Brushless Motor, weitestgehend wartungsfrei
- Rechts-/Linkslauf
- 1.650 Nm max. Lösemoment
- 4-stufiger Wahlschalter zum Einstellen von verschiedenen Drehmomentwerten
- Regelelektronik (feed back Kontrolle)
- Elektrische Bremse
- Absolut rückschlagfreies Arbeiten
- Optimal positionierte, separat zuschaltbare LED für ein sicheres Arbeitsumfeld
- Staub und Wasser geschützt nach IP56

- Moteur sans balais, en grande partie sans entretien
- Rotation droite/gauche
- 1.650 Nm couple de déclenchement max.
- Sélecteur à 4 niveaux pour le réglage de différentes valeurs de couple
- Électronique de contrôle (contrôle par rétroaction)
- Frein électrique
- Travail sans recul absolu
- LED positionnée de manière optimale et pouvant être commutée séparément pour un environnement de travail sûr
- Protection contre la poussière et l'eau selon IP56

#### Technische Daten

Werkzeugaufnahme	1/2" Außenvierkant
Bolzen und Muttern	M12-M30
Hochleistungsbolzen	M10-M24
Max. Festdrehmoment	1.050 Nm
Max. Lösemoment	1.650 Nm
Drehmoment-Stufen	400/600/800/1.050 Nm
Leerlaufdrehzahl	0-600/900/1.200/1.500/min-1
Volllastschlagzahl	2.900/min-1
Abmessungen LxH	221x290 mm
Gewicht (ohne Akku)	3,7 kg

#### Lieferumfang

1 Koffer HSC III, ohne Akkus und Ladegerät

#### Données techniques

Porte-outil	1/2" carré
Boulons et écrous	M12-M30
Boulon haute performance	M10-M24
Couple max. fixe	1.050 Nm
Couple de déclenchement max.	1.650 Nm
Niveaux de couple	400/600/800/1.050 Nm
Vitesse de ralenti	0-600/900/1.200/1.500/min-1
Vitesse d'impact à pleine charge	2.900/min-1
Dimensions LxH	221x290 mm
Poids (sans batterie)	3,7 kg

#### Contenu de la livraison

1 mallette HSC III, sans batteries ni chargeur

# Schlagschrauber Clé à chocs

**WR36DE (Basic) (HSC II)**  
36V Akku Schlagschrauber (1/2")  
Clé à chocs à batterie 36V (1/2")

**437.-**

€ **96.-** (Service All-incl.)



- Multi Volt Technologie  
36V/2,5Ah Li-ion
- Aufnahmesystem 1/2" Außenvierkant
- Beim Schrauben nur wenig Anpressdruck notwendig!
- Regelelektronik
- Feed-back-Kontrolle
- (elektronische Drehzahlstabilisierung für optimales Drehmoment)
- max. Festdrehmoment 770 Nm
- max. Lösemoment 1.050 Nm
- elektrische Bremse
- Leerlaufdrehzahl 0-2.400 U./min.
- Volllastschlagzahl 0 - 3.400/min.
- Technologie Multi Volt  
36V/2.5Ah Li-ion
- Système de montage 1/2" carré mâle
- Seule une faible pression de contact est nécessaire lors du vissage !
- Commande électronique
- Contrôle par rétroaction
- (stabilisation électronique de la vitesse pour un couple optimal)
- Couple max. fixe 770 Nm
- Couple de déclenchement max. 1.050 Nm
- Frein électrique
- Vitesse de ralenti 0-2.400 U./min.
- Vitesse d'impact à pleine charge 0 - 3.400/min.

#### Technische Daten

Bolzen und Muttern:	M10-M24
Hochleistungsbolzen:	M10-M20
Max. Festdrehmoment:	770 Nm
Drehmoment-Stufen:	455/570/675/770 Nm
Max. Lösemoment:	1050 Nm
Leerlaufdrehzahl:	0-1.500/1.800/2.100/2.400 min-1
Volllastschlagzahl:	0-2.200/2.600/3.000/3.400 min-1
Werkzeugaufnahme:	1/2 Zoll Außenvierkant
Abmessung LxH:	169x276

#### Lieferumfang

1 Koffer HSC II, ohne Akkus und Ladegerät

#### Données techniques

Boulons et écrous :	M10-M24
Boulons haute performance :	M10-M20
Couple max. fixe :	770 Nm
Niveaux de couple :	455/570/675/770 Nm
Couple de déclenchement max. :	1050 Nm
Vitesse de ralenti :	0-1.500/1.800/2.100/2.400 min-1
Vitesse d'impact à pleine charge :	0-2.200/2.600/3.000/3.400 min-1
Porte-outil :	1/2 pouce carré mâle
Dimension LxH :	169x276

#### Contenu de la livraison

1 mallette HSC II, sans batteries ni chargeur

**WR18DBDL2 (Basic) (HSC II)**  
18V Akku Schlagschrauber (1/2")  
Clé à chocs à batterie 18V (1/2")

**421.-**

€ **93.-** (Service All-incl.)



- Brushless Motor, weitestgehend wartungsfrei
- Rechts-/Linkslauf
- Elektrische Bremse
- Regelelektronik (feed back Kontrolle)
- Power Modus für High-Speed Arbeit, Steuerung über "Electronic-Control"
- Normaler Modus für kontinuierliches Arbeiten
- Super Kompakt, nur 145 mm lang
- Staub und Wasser geschützt nach IP56
- Moteur sans balais, en grande partie sans entretien
- Rotation droite/gauche
- Frein électrique
- Électronique de contrôle (contrôle par rétroaction)
- Mode de puissance pour les travaux à grande vitesse, commande par « Electronic-Control »
- Mode normal pour un travail continu
- Super compact, seulement 145 mm de long
- Protection contre la poussière et l'eau selon IP56

#### Technische Daten

Werkzeugaufnahme	1/2" Außenvierkant
Bolzen und Muttern	M10 - M20
Hochleistungsbolzen	M10 - M16
Max. Festdrehmoment (P/N/S Modus)	305/200/100 Nm
Selbstbohrschrauben	2.900/min-1
Leerlaufdrehzahl (P/N/S Modus)	2.700/2.000/1.000/min-1
Volllastschlagzahl (P/N/S Modus)	3.600/2.500/1.200/min-1
Abmessung L	145 mm
Gewicht (ohne Akku)	1,8 kg
P/N/S Modus = Power/Normal/Soft Modus	

#### Lieferumfang

1 Koffer HSC II, ohne Akkus und Ladegerät

#### Données techniques

Porte-outil	1/2" carré mâle
Boulons et écrous	M10 - M20
Boulon haute performance	M10 - M16
Couple max. fixe (mode P/N/S)	305/200/100 Nm
Vis auto-perceuses	2.900/min-1
Vitesse de ralenti (mode P/N/S)	2.700/2.000/1.000/min-1
Vitesse d'impact à pleine charge (mode P/N/S)	3.600/2.500/1.200/min-1
Dimension L	145 mm
Poids (sans la batterie)	1,8 kg
Mode P/N/S = Mode Power/Normal/Soft	

#### Contenu de la livraison

1 mallette HSC II, sans batteries ni chargeur

## WH36DB (Basic) (HSC II) 36V Akku Schlagschrauber (1/4") Clé à chocs à batterie 36V (1/4")

### 534.-

117.- (Service All-incl.)



- Brushless Motor, weitestgehend wartungsfrei
- Rechts-/Linkslauf
- bis zu 25% schnellere Verarbeitung durch das neue, patentierte "Triple Hammer hitting System"
- Regelelektronik (feed back Kontrolle)
- Elektrische Bremse
- Absolut rückschlagfreies Arbeiten
- Staub und Wasser geschützt nach IP56

- Moteur sans balais, en grande partie sans entretien
- Rotation droite/gauche
- traitement jusqu'à 25 plus rapide grâce au nouveau système breveté « Triple Hammer hitting System »
- Électronique de contrôle (contrôle par rétroaction)
- Frein électrique
- Travail sans recul absolu
- Protection contre la poussière et l'eau selon IP56

#### Technische Daten

Werkzeugaufnahme	1/4" Innensechskant
Bolzen und Muttern	M5-M18
Hochleistungsbolzen	M5-M14
Maschinenschrauben	4-10 mm
Selbstschneidende Ø	3,5-6 mm
Max. Festdrehmoment (P/N/S Modus)	210/132/84 Nm
Leerlaufdrehzahl (P/N/S Modus)	2.900/2.900/900/min-1
Leerlaufdrehzahl (Selbstbohrschrauben)	2.900/min-1
Volllastschlagzahl (P/N/S Modus)	4.100/2.200/2.000/min-1
Volllastschlagzahl (Selbstbohrschrauben)	2.100/min-1
Abmessung LxHxB	127x237x29 mm
Gewicht (ohne Akku)	1,6 kg
P/N/S Modus = Power/Normal/Soft Modus	

#### Lieferumfang

1 Koffer HSC II, ohne Akkus und Ladegerät

#### Données techniques

Porte-outil	1/4" hexagonal femelle
Boulons et écrous	M5-M18
Boulon haute performance	M5-M14
Vis mécanique	4-10 mm
Autotaraudant Ø	3,5-6 mm
Couple max. fixe (mode P/N/S)	210/132/84 Nm
Vitesse de ralenti (mode P/N/S)	2,900/2,900/900/min-1
Vitesse de ralenti (vis autotaraudeuses)	2,900/min-1
Vitesse d'impact à pleine charge (mode P/N/S)	4,100/2,200/2,000/min-1
Vitesse d'impact à pleine charge (vis autotaraudeuses)	2,100/min-1
Dimensions LxHxB	127x237x29 mm
Poids (sans la batterie)	1,6 kg
Mode P/N/S = Mode Power/Normal/Soft	

#### Contenu de la livraison

1 mallette HSC II, sans batteries ni chargeur

## WH18DBDL2 (Basic) 18V Akku Schlagschrauber (1/4") Clé à chocs à batterie 18V (1/4")

### 407.-

90.- (Service All-incl.)



- Brushless Motor, weitestgehend wartungsfrei
- Rechts-/Linkslauf
- Elektrische Bremse
- Regelelektronik (feed back Kontrolle)
- Power Modus für High-Speed Arbeit, Steuerung über «Electronic-Control»
- Normaler Modus für kontinuierliches Arbeiten
- Bis zu 25% schnellere Verarbeitung durch das neue, patentierte «Triple Hammer hitting System»
- Staub und Wasser geschützt nach IP56
- Super-Kompakt, nur 127 mm lang

- Moteur sans balais, en grande partie sans entretien
- Rotation droite/gauche
- Frein électrique
- Électronique de contrôle (contrôle par rétroaction)
- Mode de puissance pour les travaux à grande vitesse, commande par « Electronic-Control »
- Mode normal pour un travail continu
- traitement jusqu'à 25 plus rapide grâce au nouveau système breveté « Triple Hammer hitting System »
- Protection contre la poussière et l'eau selon IP56
- Super compact, seulement 127 mm de long

#### Technische Daten

Werkzeugaufnahme	1/4" Innensechskant
Bolzen und Muttern	M5-M18
Hochleistungsbolzen	M5-M14
Maschinenschrauben	4-10 mm
Selbstschneidende Ø	3,5-6 mm
Max. Festdrehmoment (P/N/S Modus)	207/132/84 Nm
Leerlaufdrehzahl (P/N/S Modus)	2.900/2.900/900/min-1
Bei Selbstbohrschrauben	2.900/min-1
Volllastschlagzahl (P/N/S Modus)	4.000/4.000/1.900/min-1
Bei Selbstbohrschrauben	2.100/min-1
Abmessung L	127 mm
Gewicht (ohne Akku)	1,6 kg
P/N/S Modus = Power/Normal/Soft Modus	

#### Lieferumfang

ohne Akkus und Ladegerät, im Karton

402545 Koffer (HSC II)	56.-
336475 Einlage	15.-

#### Données techniques

Porte-outil	1/4" hexagonal femelle
Boulons et écrous	M5-M18
Boulon haute performance	M5-M14
Vis mécanique	4-10 mm
Autotaraudant Ø	3,5-6 mm
Couple max. fixe (mode P/N/S)	207/132/84 Nm
Vitesse de ralenti (mode P/N/S)	2,900/2,900/900/min-1
Avec vis autotaraudeuses	2,900/min-1
Vitesse à pleine charge (mode P/N/S)	4,000/4,000/1,900/min-1
Avec vis autotaraudeuses	2,100/min-1
Dimension L	127 mm
Poids (sans la batterie)	1,6 kg
Mode P/N/S = Mode Power/Normal/Soft	

#### Contenu de la livraison

sans batterie ni chargeur, dans le carton

402545 Valise (HSC II)	56.-
336475 Garniture	15.-

# Schlagschrauber Clé à chocs

## WH18DD (Basic)

18V Akku Schlagschrauber (1/4")  
Clé à chocs à batterie 18V (1/4")

**255.-**

**56.-** (Service All-incl.)



- Brushless Motor, weitestgehend wartungsfrei
- Rechts-/Linkslauf
- Elektrische Bremse
- Regelelektronik (feed back Kontrolle)
- LED für besseres, sicheres Arbeiten
- Sehr leicht und kompakt

- Moteur sans balais, en grande partie sans entretien
- Rotation droite/gauche
- Frein électrique
- Électronique de contrôle (contrôle par rétroaction)
- LED pour un travail plus efficace et plus sûr
- Très léger et compact

### Technische Daten

Bolzen und Muttern	M5-M14
Hochleistungsbolzen	M5-M12
Maschinenschrauben	4-8 mm
Max. Festdrehmoment	140 Nm
Selbstbohrschrauben	2.900/min-1
Leerlaufdrehzahl	0-3.200 min-1
Volllastschlagzahl	0-4.000 min-1
Werkzeugaufnahme	1/4" Innensechskant
Abmessung L	134 mm
Gewicht (ohne Akku)	0,9 kg

### Lieferumfang

ohne Akkus und Ladegerät, im Karton

402545 Koffer (HSC II)	56.-
376502 Einlage	12.-

### Données techniques

Boulons et écrous	M5-M14
Boulon haute performance	M5-M12
Vis mécanique	4-8 mm
Couple max. fixe	140 Nm
Vis autotaraudeuse	2.900/min-1
Vitesse de ralenti	0-3.200 min-1
Vitesse d'impact à pleine charge	0-4.000 min-1
Porte-outil	1/4" hexagonal femelle
Dimension L	134 mm
Poids (sans batterie)	0,9 kg

### Contenu de la livraison

sans batterie ni chargeur, dans le carton

402545 Valise (HSC II)	56,-
376502 Garniture	12,-

**BRUSH  
LESS**  
Brushless Motor

## WH12DD (Basic)

12V Peak Akku Schlagschrauber (1/4")  
Perceuse visseuse à percussion à batterie 12V Peak (1/4")

**241.-**

**53.-** (Service All-incl.)



- Brushless Motor, weitestgehend wartungsfrei
- Neu entwickelter Controller
- Mit 135 Nm das höchste Drehmoment in dieser Klasse
- Optimiertes Design für beste Handhabung
- Sehr kurze Ausführung, nur 134 mm lang
- Automatische Spindelarrretierung
- Mit beidseitig anschraubbaren Gürtelhaken
- LED für besseres, sicheres Arbeiten

- Moteur sans balais, en grande partie sans entretien
- Contrôleur nouvelle génération
- Avec 135 Nm, le couple le plus élevé de cette catégorie
- Conception optimisée pour une meilleure manipulation
- Finition très courte, seulement 134 mm de long
- Blocage automatique de la broche
- Avec des crochets de ceinture pouvant être vissés aux deux extrémités
- LED pour un travail plus efficace et plus sûr

### Technische Daten

Bolzen und Muttern	M5-M14
Hochleistungsbolzen	M5-M12
Werkzeugaufnahme	1/4" Innensechskant
Max. Festdrehmoment	135 Nm
Leerlaufdrehzahl	0-3.200 min-1
Volllastschlagzahl	0-4000 min-1
Abmessung L	134 mm
Gewicht (ohne Akku)	1,1 kg

### Lieferumfang

ohne Akkus und Ladegerät, im Karton

402545 Koffer (HSC II)	56.-
374779 Einlage	9.-

### Données techniques

Boulons et écrous	M5-M14
Boulon haute performance	M5-M12
Porte-outil	1/4" hexagonal femelle
Couple max. fixe	135 Nm
Vitesse de ralenti	0-3.200 min-1
Vitesse d'impact à pleine charge	0-4000 min-1
Dimension L	134 mm
Poids (sans batterie)	1,1 kg

### Contenu de la livraison

sans batteries ni chargeur, dans le carton

402545 Valise (HSC II)	56,-
374779 Garniture	9,-

**BRUSH  
LESS**  
Brushless Motor

## WH12DA (Basic)

12V Peak Akku Schlagschrauber (1/4")

Perceuse visseuse à percussion à batterie 12V Peak (1/4")

### 181.-

40.- (Service All-incl.)



- Sehr kompakter Hochleistungsmotor
- Neu entwickelter Controller
- Optimiertes Design für beste Handhabung
- Kurze Ausführung, nur 150 mm lang
- Mit beidseitig anschraubbaren Gürtelhaken
- LED für besseres, sicheres Arbeiten

- Moteur haute performance très compact
- Contrôleur nouvelle génération
- Conception optimisée pour une meilleure manipulation
- Finition courte, seulement 150 mm de long
- Avec des crochets de ceinture pouvant être vissés aux deux extrémités
- LED pour un travail plus efficace et plus sûr

### Technische Daten

Bolzen und Muttern	M5-M12
Hochleistungsbolzen	M5-M10
Werkzeugaufnahme	1/4" Innensechskant
Max. Festdrehmoment	110 Nm
Leerlaufdrehzahl	0-2.700 min-1
Volllastschlagzahl	0-3.200 min-1
Abmessung L	150 mm
Gewicht (ohne Akku)	1,1 kg

### Lieferumfang

ohne Akkus und Ladegerät, im Karton

336642 Koffer 21.-

### Données techniques

Boulons et écrous	M5-M12
Boulon haute performance	M5-M10
Porte-outil	1/4" hexagonal femelle
Couple max. fixe	110 Nm
Vitesse de ralenti	0-2.700 min-1
Vitesse d'impact à pleine charge	0-3.200 min-1
Dimension L	150 mm
Poids (sans batterie)	1,1 kg

### Contenu de la livraison

sans batteries, chargeur, dans le carton

336642 mallette 21.-

## WR16SE

Schlagschrauber

Clé à chocs

### 647.-

142.- (Service All-incl.)



- Brushless Motor, weitestgehend wartungsfrei
- Sehr kompakt und leicht
- Halten des derzeitigen Drehmoments auch bei Spannungsabfall (Kabeltrommel)
- Kann auch über einen Generator betrieben werden
- Soft-Start- und Bremsfunktion
- Elektronischer 4-Stufen Geschwindigkeitsumschalter
- Großdimensionierter Schalter mit Rechts-/Links-Umschaltfunktion
- Patentiertes ACS = Active Control System

- Moteur sans balais, en grande partie sans entretien
- Très compact et léger
- Maintien du couple actuel même en cas de chute de tension (tambour de câble)
- Peut également fonctionner via un générateur
- Fonction de démarrage et de freinage progressifs
- Commutateur électronique de changement de vitesse à 4 niveaux
- Grand interrupteur avec fonction de commutation droite/gauche
- ACS = Système de contrôle actif breveté

### Technische Daten

Leistungsaufnahme	370 W
Schrauben/Bolzen Ø	M12-M22
Hochleistungsbolzen Ø	M12-M16
Werkzeugaufnahme	1/2" Außenvierkant
Max. Festdrehmoment	200/250/300/360 Nm
Volllastschlagzahl	2.100/min-1
Leerlaufdrehzahl	1.600/min-1
Eckmaß	38 mm
Abmessung LxH	228x260 mm
Gewicht	2,5 kg

### Lieferumfang

im Karton

### Données techniques

Consommation électrique	370 W
Vis/Boulons Ø	M12-M22
Boulon haute performance Ø	M12-M16
Porte-outil	1/2" carré extérieur
Couple max. fixe	200/250/300/360Nm
Vitesse de course à pleine charge	2.100/min-1
Vitesse de ralenti	1.600/min-1
Dimension de l'angle	38 mm
Dimension LxH	228x260 mm
Poids	2,5 kg

### Contenu de la livraison

dans le carton



# Schlagschrauber Clé à chocs

## WR22SE

Schlagschrauber  
Clé à chocs

**993.-**

**€ 218.-** (Service All-incl.)



- Brushless Motor, weitestgehend wartungsfrei
- Sehr kompakt und leicht
- Halten des derzeitigen Drehmoments auch bei Spannungsabfall (Kabeltrommel)
- Kann auch über einen Generator betrieben werden
- Soft-Start- und Bremsfunktion
- Großdimensionierter Schalter mit Rechts-/Links- Umschaltfunktion (Wippenschalter)
- AHB = Robustes Aluminium-Druckgussgehäuse

- Moteur sans balais, en grande partie sans entretien
- Très compact et léger
- Maintien du couple actuel même en cas de chute de tension (tambour de câble)
- Peut également fonctionner via un générateur
- Fonction de démarrage et de freinage progressifs
- Grand interrupteur avec fonction de commutation droite/gauche (interrupteur à bascule)
- AHB = Boîtier robuste en aluminium moulé sous pression

### Technische Daten

Leistungsaufnahme	800 W
Schrauben/Bolzen Ø	M14-M24
Hochleistungsbolzen Ø	M16-M22
Werkzeugaufnahme	3/4" Außenvierkant
Max. Festdrehmoment	610 Nm
Volllastschlagzahl	2.000/min-1
Leerlaufdrehzahl	1.400/min-1
Abmessung L	279 mm
Gewicht	4,6 kg

### Lieferumfang

1 Seitengriff, im Transportkoffer

### Données techniques

Consommation électrique	800 W
Vis/Boulons Ø	M14-M24
Boulon haute performance Ø	M16-M22
Porte-outil	3/4" carré mâle
Couple max. fixe	610 Nm
Vitesse d'impact à pleine charge	2.000/min-1
Vitesse de ralenti	1.400/min-1
Dimension L	279 mm
Poids	4,6 kg

### Contenu de la livraison

1 poignée latérale, dans un étui de transport

## WR25SE

Schlagschrauber  
Clé à chocs

**1505.-**

**€ 331.-** (Service All-incl.)



- Brushless Motor, weitestgehend wartungsfrei
- Sehr kompakt und leicht
- Halten des derzeitigen Drehmoments auch bei Spannungsabfall (Kabeltrommel)
- Kann auch über einen Generator betrieben werden
- Soft-Start- und Bremsfunktion
- Großdimensionierter Schalter mit Rechts-/Links- Umschaltfunktion
- AHB = Robustes Aluminium-Druckgussgehäuse

- Moteur sans balais, en grande partie sans entretien
- Très compact et léger
- Maintien du couple actuel même en cas de chute de tension (tambour de câble)
- Peut également fonctionner via un générateur
- Fonction de démarrage et de freinage progressifs
- Grand interrupteur avec fonction de commutation droite/gauche
- AHB = Boîtier robuste en aluminium moulé sous pression

### Technische Daten

Leistungsaufnahme	900 W
Schrauben/Bolzen Ø	M22-M30
Hochleistungsbolzen Ø	M22-M24
Werkzeugaufnahme	1" Außenvierkant
Max. Festdrehmoment	1.000 Nm
Volllastschlagzahl	1.500/min-1
Leerlaufdrehzahl	1.100/min-1
Abmessung L	337 mm
Gewicht	7,7 kg

### Lieferumfang

1 Zusatzhandgriff, im Transportkoffer

### Données techniques

Consommation électrique	900 W
Vis/Boulons Ø	M22-M30
Boulon haute performance Ø	M22-M24
Porte-outil	1" carré mâle
Couple max. fixe	1.000 Nm
Vitesse d'impact à pleine charge	1.500/min-1
Vitesse de ralenti	1.100/min-1
Dimension L	337 mm
Poids	7,7 kg

### Contenu de la livraison

1 poignée supplémentaire, dans un étui de transport

SCHLAGFESTE KRAFTSTECKNÜSSE MIT 1/2" VIERKANT-AUFNAHME

	Größe / Taille	Länge (mm) / Longueur (mm)	O-Ring & Stift / Joint torique & goupille	VE / PU	Artikelnummer / Numéro d'article	EAN-Code / Code EAN	Preis / Prix pro Stück / par unité	
 	8	38	Type 1	1	751801	8717154654516	7,30	
	10	38	Type 1	1	751802	8717154654523	7,30	
	11	38	Type 1	1	751803	8717154654530	7,30	
	12	38	Type 1	1	751804	8717154654547	7,30	
	13	38	Type 1	1	751805	8717154654554	7,30	
	14	38	Type 1	1	751806	8717154654561	7,30	
	15	38	Type 2	1	751807	8717154654578	9,50	
	16	38	Type 2	1	751808	8717154654585	9,50	
	17	38	Type 2	1	751809	8717154654592	9,50	
	18	38	Type 2	1	751810	8717154654608	9,50	
	19	38	Type 2	1	751811	8717154654615	9,50	
	20	38	Type 2	1	751812	8717154654622	9,50	
	21	38	Type 2	1	751813	8717154654639	9,50	
	22	38	Type 2	1	751814	8717154654646	10,50	
	23	38	Type 2	1	751815	8717154654653	11,60	
	24	38	Type 2	1	751816	8717154654660	11,60	
	25	38	Type 2	1	751817	8717154654677	12,80	
	26	38	Type 2	1	751818	8717154654684	12,80	
	27	38	Type 2	1	751819	8717154654691	13,80	
	28	38	Type 2	1	751820	8717154654707	14,90	
	29	38	Type 2	1	751821	8717154654714	14,90	
	30	38	Type 2	1	751822	8717154654721	16,20	
	32	38	Type 2	1	751823	8717154654738	18,50	
<b>KRAFTSTECKNÜSSE FÜR BOLZEN MIT AUSSENSECHSKANT, EXTRA LANG</b>								
 	8	85	Type 1	1	751825	8717154655261	17,20	
	10	85	Type 1	1	751826	8717154655278	17,20	
	11	85	Type 1	1	751827	8717154655285	17,20	
	12	85	Type 1	1	751828	8717154655292	17,20	
	13	85	Type 1	1	751829	8717154655308	17,20	
	14	85	Type 1	1	751830	8717154655315	17,20	
	15	85	Type 2	1	751831	8717154655322	19,90	
	16	85	Type 2	1	751832	8717154655339	19,90	
	17	85	Type 2	1	751833	8717154655346	19,90	
	18	85	Type 2	1	751834	8717154655353	19,90	
	19	85	Type 2	1	751835	8717154655360	19,90	
	20	85	Type 2	1	751836	8717154655377	19,90	
	21	85	Type 2	1	751837	8717154655384	19,90	
	22	85	Type 2	1	751838	8717154655391	21,10	
	23	85	Type 2	1	751839	8717154655407	22,50	
	24	85	Type 2	1	751840	8717154655414	22,50	
	26	85	Type 2	1	751842	8717154655438	23,50	
	27	85	Type 2	1	751843	8717154655445	27,10	
	30	85	Type 2	1	751846	8717154655476	31,20	
	32	85	Type 2	1	751847	8717154655483	32,50	
	<b>KRAFTSTECKNÜSSE FÜR BOLZEN MIT AUSSENSECHSKANT, EXTRA LANG, FÜR ENGE ARBEITSBEREICHE</b>							
	 	10	78	Type 1	1	751881	8717154655070	13,20
		13	78	Type 1	1	751884	8717154655100	13,80

**SCHLAGFESTE KRAFTSTECKNÜSSE MIT 1/2" VIERKANT-AUFNAHME**



	Größe / Taille	Länge (mm) / Longueur (mm)	O-Ring & Stift / Joint torique & goupille	VE / PU	Artikelnummer / Numéro d'article	EAN-Code / Code EAN	Preis / Prix pro Stück par unité
<b>KRAFTSTECKNÜSSE FÜR BOLZEN MIT AUSSEN-TORX</b>							
	T 10	38	Type 1	1	751849	8717154654752	7,60
	T 12	38	Type 1	1	751850	8717154654769	7,60
	T 14	38	Type 1	1	751851	8717154654776	7,60
	T 20	38	Type 2	1	751854	8717154654806	10,20
	T 24	38	Type 2	1	751855	8717154654813	12,30
<b>KRAFTSTECKNÜSSE FÜR BOLZEN MIT INNEN-TORX</b>							
 	T 30	78	Type 1	1	751856	8717154654820	14,90
	T 40	78	Type 1	1	751857	8717154654837	14,90
	T 50	78	Type 1	1	751858	8717154654844	14,90
	T 55	78	Type 1	1	751859	8717154654851	14,90
	T 60	78	Type 1	1	751860	8717154654868	14,90
<b>KRAFTSTECKNÜSSE FÜR BOLZEN MIT INNENSECHSKANT</b>							
 	H 4	78	Type 1	1	751861	8717154654875	14,90
	H 5	78	Type 1	1	751862	8717154654882	14,90
	H 6	78	Type 1	1	751863	8717154654899	14,90
	H 8	78	Type 1	1	751864	8717154654905	14,90
	H 10	78	Type 1	1	751865	8717154654912	15,20
	H 12	78	Type 1	1	751866	8717154654929	15,20
	H 14	78	Type 1	1	751867	8717154654936	15,20
	H 17	78	Type 1	1	751868	8717154654943	15,50
<b>VERLÄNGERUNG FÜR KRAFTSTECKNÜSSE</b>							
		50	Type 1	1	751869	8717154654950	14,60
		125	Type 1	1	751870	8717154654967	15,90
		250	Type 1	1	751871	8717154654974	22,40
<b>ADAPTER 1/2" INNENVIERKANT AUF 1/2" AUSSENVIERKANT</b>							
	1/2"	50	Type 1	1	751872	8717154654981	14,80
<b>GELENKANTRIEB</b>							
	1/2"	65	Type 1	1	751873	8717154654998	24,20
<b>BIT ADAPTER AUF 1/4" INNENSECHSKANT</b>							
 	Mit Kugel	38	Type 1	1	751874	8717154655001	8,50
	Mit Magnet	38	Type 1	1	751875	8717154655018	10,20
<b>ADAPTER 1/2" INNENVIERKANT AUF 3/8" AUSSENVIERKANT</b>							
	3/8"	36	Type 1	1	751878	8717154655049	10,50
<b>KASSETTEN</b>							
	14-tlg. Kraftstecknuss-Set 1/2" in Kassette 10, 11, 12, 13, 14, 17, 19, 21, 22, 24 Inklusive 1 x Ring + Stift, Typ 1 und Typ 2			1	751879	8717154655056	101,40
	45-tlg. schlagfester Bit/Steckschlüssel-Set bestehend aus: PH 1, 2, 3, 3 PZ 1, 2, 2, 3 T 10, 15, 20, 25, 27, 30, 40 TX 10, 15, 20, 25, 27, 30, 30, 40 Sechskant 3, 4, 5, 5, 6 Schlitz 3, 4, 5, 5, 6 Magnetischer Bithalter, Schnellwechsel Kraftstecknüsse 8, 10, 11, 12, 13, 14, 17, 19, 21, 22 mm Adapter Sechskant 1/4" auf Vierkant 1/2" Adapter Vierkant innen 1/2" auf Sechskant innen 1/4"			1	752500	8717154654158	98,70







SCHLAGFESTE KRAFTSTECKNÜSSE MIT 3/4" VIERKANT-AUFNAHME

	Größe / Taille	Länge (mm) / Longueur (mm)	O-Ring & Stift / Joint torique & goupille	VE / PU	Artikelnummer / Numéro d'article	EAN-Code / Code EAN	Preis / Prix pro Stück par unité
<b>KRAFTSTECKNÜSSE FÜR BOLZEN MIT AUSSENSECHSKANT</b>							
  	17	51	Type 3	1	751901	8717154655506	21,80
	19	51	Type 3	1	751903	8717154655520	21,80
	21	51	Type 3	1	751904	8717154655537	21,80
	22	51	Type 3	1	751905	8717154655544	21,80
	23	51	Type 3	1	751906	8717154655551	21,80
	24	51	Type 3	1	751907	8717154655568	21,80
	26	54	Type 3	1	751909	8717154655582	21,80
	27	54	Type 3	1	751910	8717154655599	21,80
	28	54	Type 3	1	751911	8717154655605	21,80
	29	54	Type 3	1	751912	8717154655612	22,10
	30	54	Type 3	1	751913	8717154655629	22,10
	32	57	Type 3	1	751914	8717154655636	22,90
	33	57	Type 3	1	751915	8717154655643	24,50
	34	57	Type 3	1	751916	8717154655650	24,50
	36	57	Type 3	1	751917	8717154655667	29,50
	38	57	Type 3	1	751918	8717154655674	30,90
41	57	Type 3	1	751919	8717154655681	36,20	
46	62	Type 3	1	751920	8717154655698	51,50	
50	62	Type 5	1	751921	8717154655704	55,70	
<b>KRAFTSTECKNÜSSE FÜR BOLZEN MIT AUSSENSECHSKANT, EXTRA LANG</b>							
 	17	90	Type 3	1	751950	8717472817792	43,40
	19	90	Type 3	1	751951	8717472817808	43,40
	21	90	Type 3	1	751952	8717472817815	43,40
	22	90	Type 3	1	751953	8717472817822	43,40
	23	90	Type 3	1	751954	8717472817839	43,40
	24	90	Type 3	1	751955	8717472817846	43,40
	27	90	Type 3	1	751956	8717472817853	43,40
	30	90	Type 3	1	751957	8717472817860	48,10
	32	90	Type 3	1	751958	8717472817877	50,40
	36	90	Type 3	1	751959	8717472817884	55,50
<b>KRAFTSTECKNÜSSE FÜR BOLZEN MIT INNENSECHSKANT</b>							
 	17	89	Type 3	1	751927	8717154655766	39,90
	19	89	Type 3	1	751929	8717154655780	39,90
	21	89	Type 3	1	751930	8717154655797	39,90
	22	89	Type 3	1	751931	8717154655803	39,90
	23	89	Type 3	1	751932	8717154655810	39,90
	24	89	Type 3	1	751933	8717154655827	39,90
	27	89	Type 3	1	751934	8717154655834	44,20
	30	89	Type 3	1	751935	8717154655841	44,20
	32	89	Type 3	1	751936	8717154655858	44,20
	36	89	Type 3	1	751939	8717154655889	44,20
<b>VERLÄNGERUNG FÜR KRAFTSTECKNÜSSE</b>							
		150	Type 3	1	751943	8717154655926	50,00
		250	Type 3	1	751944	8717154655933	60,00
		300	Type 3	1	751945	8717154655940	67,10
<b>BIT ADAPTER AUF 3/4" AUSSENVIERKANT</b>							
	1/2"	58	Type 3	1	751947	8717154655964	28,50
<b>GELENKANTRIEB</b>							
	3/4"	105	Type 3	1	751964	8717574002089	85,70

SET MIT 3X STIFT UND 3X RING						
	Type	Größe / Taille	VE / PU	Artikel- nummer / Numéro d'article	EAN-Code / Code EAN	Preis / Prix pro VE par PU
	Type 1	Ring D.19mm; Stift 3 x 20 mm	6	751876	8717154655025	5,30
	Type 2	Ring D.24mm; Stift 3 x 25 mm	6	751877	8717154655032	5,90
	Type 3	Ring D. 36 mm; Stift 4 x 35 mm	6	751948	8717154655971	6,50
	Type 4	Ring D.43mm; Stift 5 x 43 mm	6	751474	8717574049237	19,80
	Type 5	Ring D.46mm; Stift 5 x 46 mm	6	751475	8717574049244	20,40

WINKEL-KRAFTSTECKNUSS MIT 15° SCHWENKBAREM SCHAFT						
	Größe / Taille	Länge (mm) / Longueur (mm)	VE / PU	Artikel- nummer / Numéro d'article	EAN-Code / Code EAN	Preis / Prix pro Stück par unité
  nutzbare Innenlänge von 62 mm	8	112	1	750331	8717574029284	29,20
	10	112	1	750332	8717574029291	29,20
	12	112	1	751978	8717154658989	56,50
	13	112	1	750334	8717574029314	31,10
	14	112	1	751980	8717154659009	59,10
	16	112	1	751982	8717154659023	59,70
	17	112	1	750338	8717574029352	33,80
	19	112	1	750340	8717574029376	39,10
	20	112	1	751986	8717154659061	64,40
	21	112	1	751987	8717154659078	64,40
22	112	1	751988	8717154659085	65,30	

ADAPTER							
	Maschinen- Aufnahme / Prise mécanique	...nach / ...vers	Länge (mm) / Longueur (mm)	VE / PU	Artikel- nummer / Numéro d'article	EAN-Code / Code EAN	Preis / Prix pro Stück par unité
	SDS-Plus	1/2" Vierkant	125	1	750455	8717574023862	77,30
	SDS-Max	1/2" Vierkant	155	1	750451	8717574023848	82,40
	SDS-Max	3/4" Vierkant	155	1	750452	8717574023855	85,10
	1/4" Sechskant	1/4" Vierkant	65	1	751971	8717154656008	3,60
	1/4" Sechskant	3/8" Vierkant	65	1	751972	8717154656015	3,80
	1/4" Sechskant	1/2" Vierkant	75	1	751973	8717154656022	4,90
	3 tlg. Adapter-Set bestehend aus: 1/4" Sechskant nach 1/4" Vierkant 1/4" Sechskant nach 3/8" Vierkant 1/4" Sechskant nach 1/2" Vierkant			1	751970	8717154655995	10,80

# Knickschrauber - Streifenschrauber Visseuse articulée - Visseuse à bande

## DB3DL2

3,6V Akku Knickschrauber

Visseuse articulée à batterie 3,6V

**142.-**

**31.-** (Service All-incl.)



- Ein/Ausschalter mit Rechts/ Links Funktion
- Mechanisches 2-Gang Getriebe
- 21-fach verstellbare Drehmomenteinrichtung

- Interrupteur marche/arrêt avec fonction droite/gauche
- Mécanique
- Boîte de vitesses à 2 vitesses
- Dispositif de couple réglable à 21 positions

### Technische Daten

Bohren in Stahl/Alu Ø	5/5 mm
Maschinen-/Holzschrauben Ø	5 mm / 4x45 mm
Leerlaufdrehzahl 1. Gang	200/min-1
Leerlaufdrehzahl 2. Gang	600 /min-1
Max. Festdrehmoment w/h	5 Nm
Drehmomentvorwahl	0,3 - 2,9 Nm
Werkzeugaufnahme	1/4" Innensechskant
Eckmaß	19 mm
Abmessung L gerade	268 mm
Abmessung L angewinkelt	210 mm
Gewicht	0,5 kg

### Lieferumfang

2x Akkus, EBM315, 1x Ladegerät UC3SFL, im Koffer

### Données techniques

Perçage dans l'acier/aluminium Ø	5/5 mm
Vis mécanique / bois Ø	5 mm / 4x45 mm
Vitesse de ralenti 1. vitesse	200/min-1
Vitesse de ralenti 2. vitesse	600 /min-1
Couple max. fixe w/h	5 Nm
Présélection du couple	0,3 - 2,9 Nm
Porte-outil	1/4" hexagonal femelle
Dimension de l'angle	19 mm
Dimension L droite	268 mm
Dimension L coudée	210 mm
Poids	0,5 kg

### Contenu de la livraison

2x batteries, EBM315, 1x chargeur UC3SFL, dans la mallette

## WF18DSL (Basic)

18V Akku Streifenschrauber

Tournevis à bande à batterie 18V

**571.-**

**126.-** (Service All-incl.)



- Rechts-/Linkslauf
- Ergonomisches funktionelles Design
- Mit Akku-Ladeanzeige
- 1/4" Innensechskant-Werkzeugaufnahme
- Beidseitig ansetzbarer Gürtelhaken

- Für gegurtete, handelsübliche Schnellbauschrauben
- Kein zeitaufwendiges, manuelles Nachführen der Schrauben
- Stufenlos einstellbare Schraubtiefe (Feinjustierung)
- Abnehmbarer Schraubvorsatz für Arbeiten an versenkten Schrauben

- Rotation droite/gauche
- Design fonctionnel et ergonomique
- Avec indicateur de charge de la batterie
- Porte-outils pour douilles hexagonales 1/4"
- Crochet de ceinture pouvant être fixé des deux côtés
- Pour les vis à cloison sèche tapées, disponibles dans le commerce
- Pas de réglage manuel fastidieux des vis
- Profondeur de vis réglable en continu (réglage fin)
- Fixation de vis amovible pour travailler sur des vis à tête fraisée

### Technische Daten

Schnellbauschrauben Ø	4 mm
Schraubenlänge	25-41 mm
Schrauben pro Gurt (max.)	50 Stück
Werkzeugaufnahme	1/4" Innensechskant
Leerlaufdrehzahl	4.200/min-1
Abmessung LxH	399x193 mm
Gewicht	2,1 kg

### Lieferumfang

2 PH2 Schrauberrits 136 mm, ohne Akkus und Ladegerät, im Karton

### Données techniques

Vis pour cloison sèche Ø	4 mm
Longueur de la vis	25-41 mm
Vis par bande (max.)	50 pièces
Porte-outil	1/4" hexagonal femelle
Vitesse de ralenti	4.200/min-1
Dimension LxH	399x193 mm
Poids	2,1 kg

### Contenu de la livraison

2 embouts de tournevis PH2 136 mm, sans batterie ni chargeur, dans le carton 339045 mallette 44.-

# Bauschrauber Visseuse de chantier

## W6VA4

Bauschrauber  
Visseuse de chantier

# 315.-

 **69.-** (Service All-incl.)



- Rechts-/Linkslauf
- Vollwellen-Steuerlektronik
- Robustes Aluminium-Druckgussgehäuse
- Kunststoffschutzkappe über dem Getriebegehäuse
- Soft-touch Gehäuse für sichere Führung und gutes Handling
- Tiefenanschlag für schnelle Einhandbedienung
- Mit nur 206 mm kleinstem Griffumfang in dieser Klasse
- Leise abschaltende Kupplung

- Rotation droite/gauche
- Commande électrique de l'arbre plein
- Boîtier robuste en aluminium moulé sous pression
- Capuchon de protection en plastique sur le boîtier de la boîte de vitesses
- Boîtier doux au toucher pour un guidage sûr et une bonne manipulation
- Butée de profondeur pour une utilisation rapide d'une seule main
- La plus petite circonférence de poignée de cette catégorie, 206 mm seulement
- Embrayage à débrayage silencieux

### Technische Daten

Holzschrauben	6 mm
Selbstbohrschrauben	6 mm
Gewindebohrschrauben	6 mm
Werkzeugaufnahme	1/4" Innensechskant
Leistungsaufnahme	620 W
Leerlaufdrehzahl	0-4.500/min-1
Leerlaufgeräusch	76 dB(A)
Max. Festdrehmoment	15,0 Nm
Abmessung L	294 mm
Gewicht	1,3 kg

### Lieferumfang

1 Magnet-Bithalter, 1 Phillips-Klinge Nr. 2, 1 Tiefenanschlag, 1 Gürtelhaken, im Karton

310904 Koffer 52.-

### Données techniques

Vis à bois	6 mm
Vis autotaraudeuse	6 mm
Vis à tôle	6 mm
Porte-outil	1/4" hexagonal femelle
Consommation électrique	620 W
Vitesse de ralenti	0-4.500/min-1
Bruit de ralenti	76 dB(A)
Couple max. fixe	15,0 Nm
Dimension L	294 mm
Poids	1,3 kg

### Contenu de la livraison

1 porte-embout magnétique, 1 lame Phillips n° 2, 1 butée de profondeur, 1 crochet de ceinture, dans le carton

310904 mallette 52,-

# Entwickelt für Profis.



Leistungsstarke Werkzeuge  
mit beeindruckender  
Kapazität und Qualität.



**MV**  
**MULTI VOLT**  
AC POWER. DC FREEDOM.

**HITACHI**  
HITACHI POWER TOOLS



**HIKOKI**

**hikoki.ch**

**Die kabellose  
Baustelle ist  
kein Traum mehr**



**RevOTOOL®**

Vertrieb Schweiz:

Revotool AG

David Meier | Tel. 079 445 04 23

david.meier@revotool.ch | **revotool.com**

# Akkus Ladegeräte

# Batteries Chargeurs



## BSL36A18

Akku 36V 2,5 Ah / 18V 5,0 Ah  
Batterie 36V 2,5 Ah / 18V 5,0 Ah

### 214.-

 47.- (Service All-incl.)



- Für alle neuen MULTI VOLT sowie 18V Maschinen
- Gesichert gegen Tiefenentladung, Überladung, Überlastung und Überhitzung
- Aufladen nur mit Li-ion fähigen Ladegeräten z.B. UC18YFSL / UC18YSL3
- Ladezeit mit UC18YSL3 nur 32 Minuten

- Pour toutes les nouvelles machines MULTI VOLT et 18V
- Protection contre les décharges profondes, les surcharges, les surtension et les surchauffes
- Chargement uniquement avec des chargeurs compatibles Li-ion, par exemple UC18YFSL / UC18YSL3
- Temps de charge avec UC18YSL3 de seulement 32 minutes



BSL36A18X2

### 337.-

 74.- (Service All-incl.)



Booster A

### 385.-

 85.- (Service All-incl.)



**2.5Ah**  
Li-ion

**5.0Ah**  
Li-ion

## BSL36B18

Akku 36V 4,0 Ah / 18V 8,0 Ah  
Batterie 36V 4,0 Ah / 18V 8,0 Ah

### 265.-

 58.- (Service All-incl.)



- Für alle neuen MULTI VOLT sowie 18V Maschinen
- Gesichert gegen Tiefenentladung, Überladung, Überlastung und Überhitzung
- Aufladen nur mit Li-ion fähigen Ladegeräten z.B. UC18YFSL / UC18YSL3
- Ladezeit mit UC18YSL3 nur 52 Minuten

- Pour toutes les nouvelles machines MULTI VOLT et 18V
- Protection contre les décharges profondes, les surcharges, les surtension et les surchauffes
- Chargement uniquement avec des chargeurs compatibles Li-ion, par exemple UC18YFSL / UC18YSL3
- Temps de charge avec UC18YSL3 de seulement 52 minutes



BSL36B18X2

### 437,-

 96.- (Service All-incl.)



Booster B

### 471,-

 104.- (Service All-incl.)



**4.0Ah**  
Li-ion

**8.0Ah**  
Li-ion

# Akkus Batteries

## BSL1830C

Akku 18V 3,0Ah



	1x Akku BSL1830C	2x Akkus BSL1830C 1x Ladegerät UC18YFSL
UVP	<b>194,-</b> 43,- (Service All-incl.)	<b>371,-</b> 82,- (Service All-incl.)
Art-Nr.	339783	4270298
EAN-Nr.	4549115116306	4250155807894

## BSL1240M

Akku 12V Peak 4,0 Ah



	1x Akku BSL1240M	2x Akkus BSL1240M 1x Ladegerät UC12SL
UVP	<b>118,-</b> 26,- (Service All-incl.)	<b>251,-</b> 55,- (Service All-incl.)
Art-Nr.	374404	4270316
EAN-Nr.	4549115202139	4250155807948

## BSL1225M

Akku 12V Peak 2,5 Ah



	1x Akku BSL1225M	2x Akkus BSL1225M 1x Ladegerät UC12SL
UVP	<b>105,-</b> 23,- (Service All-incl.)	<b>222,-</b> 49,- (Service All-incl.)
Art-Nr.	374954	4270318
EAN-Nr.	4549115209084	4250155807962



## ET36A

AC/DC Adapter  
Adaptateur AC/DC

**377.-**

 **83.-** (Service All-incl.)



- Stromversorgungsoption für die MULTI VOLT-Werkzeugplattform, welches die Leistung eines kabelgebundenen Werkzeuges bietet
  - Bietet ununterbrochenen Betrieb, wenn Strom verfügbar ist und ermöglicht dem Benutzer, sich anzuschließen und weiterzuarbeiten ohne sich um die Batterieladung zu kümmern
  - Kann mit Generatoren oder langen Verlängerungskabeln mit geringem bis keinem Spannungsverlust verwendet werden
  - Maximale Ausgangsleistung von 2.000 Watt
- 
- Option d'alimentation pour la plateforme d'outils MULTI VOLT, qui offre les performances d'un outil filaire
  - Assure un fonctionnement ininterrompu, quand l'alimentation est disponible et permet à l'utilisateur de se brancher et de continuer à travailler sans se soucier de la charge de la batterie
  - Peut être utilisé avec des générateurs ou de longues rallonges de câbles avec peu ou pas de perte de tension
  - Puissance de sortie maximale de 2 000 watts



# Ladegeräte Chargeurs

## UC18YSL3

14,4/18V Akku Ladegerät  
(Schnellladegerät mit USB Ausgang)  
Chargeur de batterie 14.4/18V  
(chargeur rapide avec sortie USB)

**105.-**

 **23.-** (Service All-incl.)



### Technische Daten

Für 14,4 und 18 Volt Schiebeakkus und MULTI VOLT Akkus

### Données techniques

Pour les batteries coulissantes de 14,4 et 18 volts et les batteries MULTI VOLT

## UC18YTSL

4-fach 14,4-18V Akku Ladegerät  
Chargeur de quatre batteries 14,4-18V

**271.-**

 **60.-** (Service All-incl.)



### Technische Daten

Für 14,4V / 18V und MULTI VOLT Schiebeakkus

### Données techniques

Pour les batteries coulissantes 14,4V / 18V et MULTI VOLT

## UC12SL

12V Peak Akku Ladegerät  
Chargeur de batterie 12V Peak

**61.-**

 **13.-** (Service All-incl.)



### Technische Daten

Für 12V PEAK (10,8V) Schiebeakkus

### Données techniques

Pour les batteries coulissantes 12V PEAK (10,8V)

## UC10SL2

10,8V Akku Ladegerät  
Chargeur de batterie 10,8V

**83.-**

 **18.-** (Service All-incl.)



### Technische Daten

Für 10,8 Volt Steckakkus

### Données techniques

Pour les batteries enfichables de 10,8 volts

# Die Akku Technologie für 36V und 18V Akku-Werkzeuge.



Der MULTI VOLT Akku besteht aus zwei 18V-Batteriepacks. Dies ermöglicht das Umschalten zwischen 36V und 18V.

18V Output

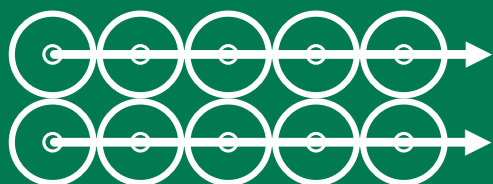

36V Output

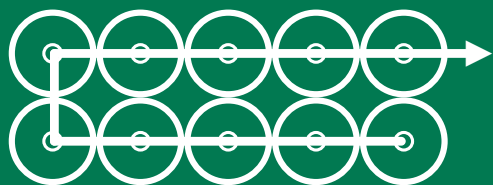

Automatische Umschaltung



BSL36A18

**1.080 W** Ausgangsleistung

**2x** Mehr Leistung

Im Vergleich zu herkömmlichen 18V-Akkus

**18.650er** Hochleistungszellen

**36V/18V** Automatische Erkennung



BSL36B18

**1.400 W** Ausgangsleistung

**4x** Mehr Leistung

Im Vergleich zu herkömmlichen 18V-Akkus

**21.700er** Hochleistungszellen

**36V/18V** Automatische Erkennung

# Hämmer

Bohr- und  
Meißelhämmer  
Meißelhämmer  
Abbruchhämmer

# Marteaux

Marteaux piqueurs et  
marteaux burineurs  
Marteaux burineurs  
Marteaux de  
démolition



## DH36DMA (Basic)

36V Akku Bohr- und Meißelhämmer  
Marteau perforateur et burineur 36V

### 1053.-

🔋 232.- (Service All-incl.)



- Brushless Motor, weitestgehend wartungsfrei
- 2 Funktionen: Hammerbohren, Meißeln
- Widerstandsfähiges, langlebiges elektro-pneumatisches Schlagwerk
- Sicherheitsfunktion: Reaktionskraftsteuerung (RFC) schützt den Anwender vor den hohen Drehkräften (Torsionskraft)
- Vibrationsgedämpfter Soft-Touch Handgriff (Low Vibration Handle)
- 12-fach verstellbare Meißelpositionen
- Moteur sans balais, en grande partie sans entretien
- 2 fonctions : marteau perforateur, burinage
- Mécanisme de percussion électro-pneumatique durable, à longue durée de vie
- Fonction de sécurité : Le contrôle de la force de réaction (RFC) protège l'utilisateur des forces de torsion élevées.
- Poignée Soft-touch amortissant les vibrations (Low Vibration Handle)
- 12 positions de burinage réglables

### Technische Daten

Bohren in Beton Ø	40 mm
Bohren mit Kronen Ø	105 mm
Leerlaufdrehzahl	260-590/min-1
Volllastschlagzahl	1.420-2.860/min-1
Schlagenergie in Joule	7,1 J (Gemäß EPTA 5.0)
Werkzeugaufnahme	SDS-max
Abmessungen LxHxB	496x259x104 mm
Gewicht (ohne Akku)	7,2 kg

### Lieferumfang

1 Zusatzhandgriff - 1 Bohrtiefenanschlag, ohne Akkus und Ladegerät, 1 Koffer

### Données techniques

Perçage dans le béton Ø	40 mm
Perçage avec couronnes Ø	105 mm
Vitesse de ralenti	260-590/min-1
Vitesse d'impact à pleine charge	1.420-2.860/min-1
Énergie d'impact en joules	7,1 J (selon EPTA 5.0)
Porte-outil	SDS-max
Dimensions LxH-P	496x259x104 mm
Poids (sans batterie)	7,2 kg

### Contenu de la livraison

1 poignée supplémentaire - 1 butée de profondeur de perçage, sans batterie ni chargeur, 1 mallette

## DH36DPA (Basic) (HSC IV)

36V Akku Bohr- und Meißelhämmer  
Marteau perforateur et burineur 36V

### 601.-

🔋 132.- (Service All-incl.)



- Brushless Motor, weitestgehend wartungsfrei
- 3 Funktionen: Bohren, Hammerbohren und Meißeln
- Überstromschutz auslöser
- Konstantelektronik
- Widerstandsfähiges, langlebiges elektro-pneumatisches Schlagwerk
- LED für besseres, sicheres Arbeiten
- Regelbare Dreh- und Schlagzahlen
- Moteur sans balais, en grande partie sans entretien
- 3 fonctions : perçage, martelage et burinage
- Déclenchement de la protection contre les surintensités
- Électronique constante
- Mécanisme de percussion électro-pneumatique durable, à longue durée de vie
- LED pour un travail plus efficace et plus sûr
- Taux de rotation et de course réglables

### Technische Daten

Bohren in Beton/Stein/Stahl Ø	28/32/13 mm
Leerlaufdrehzahl	0-1.100/min-1
Volllastschlagzahl	0-4.300/min-1
Schlagenergie in Joule	3,0 J (Gemäß EPTA 5.0)
Werkzeugaufnahme	SDS plus
Abmessungen LxHxB	368x220x85 mm
Gewicht (ohne Akku)	3,0 kg

### Lieferumfang

1 Zusatzhandgriff - 1 Bohrtiefenanschlag, 1 Koffer HSC IV, ohne Akkus und Ladegerät

### Données techniques

Perçage dans le béton/pierre/acier Ø	28/32/13 mm
Vitesse de ralenti	0-1.100/min-1
Vitesse d'impact à pleine charge	0-4.300/min-1
Énergie d'impact en joules	3,0 J (selon EPTA 5.0)
Porte-outils	SDS plus
Dimensions LxHxB	368x220x85 mm
Poids (sans batterie)	3,0 kg

### Contenu de la livraison

1 poignée supplémentaire - 1 butée de profondeur de forage, 1 mallette HSC IV, sans batterie ni chargeur

# Bohr- und Meißelhämmer

## Marteaux perforateurs et marteaux burineurs

**DH36DPE (Basic) (HSC IV)**  
36V Akku Bohr- und Meißelhämmer  
Marteau perforateur et burineur 36V

**647.-**

€ **142.-** (Service All-incl.)

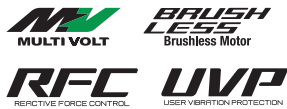

- Brushless Motor, weitestgehend wartungsfrei
- 3 Funktionen: Bohren, Hammerbohren und Meißeln
- Elektronisches Bohrtiefenmanagement für möglichst gleiche Bohrtiefe (Auto-Stopp)
- Schnellste Bohrgeschwindigkeit seiner Klasse
- Steuerelektronik mit stufenloser Dreh- und Schlagzahlregelung
- Soft-Start Kontrolle
- Antivibrations-System
- Sicherheitsrutschkupplung
- RFC Funktion (Kick-Back-Control)

- Moteur sans balais, en grande partie sans entretien
- 3 fonctions : perçage, martelage et burinage
- Gestion électronique de la profondeur de forage pour obtenir la même profondeur de forage que possible (arrêt automatique)
- Vitesse de perçage la plus rapide de sa catégorie
- Commande électro-mécanique avec réglage en continu de la vitesse de rotation et d'impact
- Contrôle du démarrage progressif
- Système anti-vibration
- Embrayage de sécurité à glissement
- Fonction RFC (Kick-Back-Control)

### Technische Daten

Bohren in Beton/Stahl/Holz Ø	28/13/32 mm
Bohren in Beton (mit Absaugung)	20 mm
Leerlaufdrehzahl	0-950/min-1
Volllastschlagzahl	0-4.300/min-1
Schlagenergie in Joule	3,2 J (Gemäß EPTA 5.0)
Werkzeugaufnahme	SDS plus
Abmessungen L	347 mm
Gewicht (ohne Akku)	3,1 kg

### Lieferumfang

1 Zusatzhandgriff - 1 Bohrtiefenanschlag, 1 Koffer HSC IV, ohne Akkus und Ladegerät

### Données techniques

Perçage dans le béton/acier/bois Ø	28/13/32 mm
Perçage dans le béton (avec aspiration)	20 mm
Vitesse de ralenti	0-950/min-1
Vitesse d'impact à pleine charge	0-4.300/min-1
Énergie d'impact en joules	3,2 J (selon EPTA 5.0)
Porte-outils	SDS plus
Dimensions L	347 mm
Poids (sans batterie)	3,1 kg

### Contenu de la livraison

1 poignée supplémentaire - 1 butée de profondeur de forage, 1 mallette HSC IV, sans batterie ni chargeur

**DH18DBL (Basic) (HSC IV)**  
18V Akku Bohr- und Meißelhämmer  
Marteau perforateur et burineur à batterie 18V

**497.-**

€ **109.-** (Service All-incl.)



- Brushless Motor, weitestgehend wartungsfrei
- Rechts-/Linkslauf
- Überstromschutzauflöser
- Konstantelektronik
- Widerstandsfähiges, langlebiges elektro-pneumatisches Schlagwerk
- LED für besseres, sicheres Arbeiten
- Staubgeschützte Einhand
- Regelelektronik (feed-back Kontrolle)

- Moteur sans balais, en grande partie sans entretien
- Rotation droite/gauche
- Déclenchement de la protection contre les surintensités
- Électronique constante
- Mécanisme de percussion électro-pneumatique durable, à longue durée de vie
- LED pour un travail plus efficace et plus sûr
- Poignée protégée de la poussière
- Électronique de contrôle (contrôle par rétroaction)

### Technische Daten

Bohren in Beton/Holz Ø	26/27 mm
Leerlaufdrehzahl	0-1.050/min-1
Volllastschlagzahl	0-3.950/min-1
Schlagenergie in Joule	2,2 J (Gemäß EPTA 5.0)
Werkzeugaufnahme	SDS-plus
Abmessung L	351 mm
Gewicht (ohne Akku)	3,6 kg

### Lieferumfang

1 Zusatzhandgriff - 1 Bohrtiefenanschlag, 1 Koffer HSC IV, ohne Akkus und Ladegerät,

### Données techniques

Perçage dans le béton/bois Ø	26/27 mm
Vitesse de ralenti	0-1,050/min-1
Vitesse d'impact à pleine charge	0-3.950/min-1
Énergie d'impact en joules	2,2 J (selon EPTA 5.0)
Porte-outils	SDS-plus
Dimension L	351 mm
Poids (sans batterie)	3,6 kg

### Contenu de la livraison

1 poignée supplémentaire - 1 butée de profondeur de forage, 1 mallette HSC IV, sans batterie ni chargeur

## DH18DPA (Basic)

18V Akku Bohrhammer

Marteau perforateur à batterie 18V

**437.-**

**96.-** (Service All-incl.)



**BRUSH  
LESS**  
Brushless Motor

**RFC**  
REACTIVE FORCE CONTROL



- Brushless Motor, weitestgehend wartungsfrei
- 2 Funktionen: Bohren und Hammerbohren
- Elektronisches Bohrtiefenmanagement für möglichst gleiche Bohrtiefe (Auto-Stopp)
- Steuerelektronik mit stufenloser Dreh- und Schlagzahlregelung
- Antivibrations-Handgriff
- Sicherheitsrutschkupplung
- Optimal positionierter Rechts-/ Linkslauf-Umschalter
- RFC Funktion (Kick-Back-Control)
- Soft-Start Kontrolle

- Moteur sans balais, en grande partie sans entretien
- 2 fonctions : perçage et martelage
- Gestion électronique de la profondeur de forage pour obtenir la même profondeur de forage que possible (arrêt automatique)
- Commande électrique avec réglage en continu de la vitesse de rotation et d'impact
- Poignée anti-vibration
- Embayage de sécurité à glissement
- Commutateur de rotation droite/ gauche positionné de manière optimale
- Fonction RFC (Kick-Back- Control)
- Contrôle du démarrage progressif

### Technische Daten

Bohren in Beton/Stahl/Holz Ø	18/13/18 mm
Leerlaufdrehzahl	0-1.080/min-1
Volllastschlagzahl	0-5.500/min-1
Schlagenergie in Joule	1,3 J (Gemäß EPTA 5.0)
Werkzeugaufnahme	SDS-plus
Abmessung LxB	252x214 mm
Gewicht (ohne Akku)	1,75 kg

### Lieferumfang

1 Bohrtiefenanschlag, 1 Zusatzhandgriff, ohne Akkus und Ladegerät, im Karton

402545 Koffer (HSC II)	56,-
376557 Einlage	16,-

### Données techniques

Perçage dans le béton/acier/bois Ø	18/13/18 mm
Vitesse de ralenti	0-1 080/min-1
Vitesse d'impact à pleine charge	0-5.500/min-1
Énergie d'impact en joules	1,3 J (selon EPTA 5.0)
Porte-outils	SDS-plus
Dimensions Lxl	252x214 mm
Poids (sans batterie)	1,75 kg

### Contenu de la livraison

1 butée de profondeur de forage, 1 poignée supplémentaire, sans batterie ni chargeur, dans le carton

402545 mallette (HSC II)	56,-
376557 Garniture	16,-

## DH12DD (Basic)

12V Peak Akku Bohrhammer

Marteau perforateur à batterie Peak 12V

**377.-**

**83.-** (Service All-incl.)



**BRUSH  
LESS**  
Brushless Motor

**RFC**  
REACTIVE FORCE CONTROL



- Brushless Motor, weitestgehend wartungsfrei
- 2 Funktionen: Bohren und Hammerbohren
- Elektronisches Bohrtiefenmanagement für möglichst gleiche Bohrtiefe (Auto-Stopp)
- Steuerelektronik mit stufenloser Dreh- und Schlagzahlregelung
- Antivibrations-Handgriff
- Sicherheitsrutschkupplung
- RFC Funktion (Kick-Back-Control)
- Soft-Start Kontrolle

- Moteur sans balais, en grande partie sans entretien
- 2 fonctions : perçage et martelage
- Gestion électronique de la profondeur de forage pour obtenir la même profondeur de forage que possible (arrêt automatique)
- Commande électrique avec réglage en continu de la vitesse de rotation et d'impact
- Poignée anti-vibration
- Embayage de sécurité à glissement
- Fonction RFC (Kick-Back- Control)
- Contrôle du démarrage progressif

### Technische Daten

Bohren in Beton/Stahl/Holz Ø	18/13/18 mm
Leerlaufdrehzahl	0-1.080/min-1
Volllastschlagzahl	0-5.500/min-1
Schlagenergie in Joule	1,2 J (Gemäß EPTA 5.0)
Werkzeugaufnahme	SDS-plus
Abmessung LxB	246x202 mm
Gewicht (ohne Akku)	1,7 kg

### Lieferumfang

1 Bohrtiefenanschlag, 1 Zusatzhandgriff, ohne Akkus und Ladegerät, im Karton

402545 Koffer (HSC II)	56,-
376557 Einlage	16,-

### Données techniques

Perçage dans le béton/acier/bois Ø	18/13/18 mm
Vitesse de ralenti	0-1 080/min-1
Vitesse d'impact à pleine charge	0-5.500/min-1
Énergie d'impact en joules	1,2 J (selon EPTA 5.0)
Porte-outils	SDS-plus
Dimensions Lxl	246x202 mm
Poids (sans batterie)	1,7 kg

### Contenu de la livraison

1 butée de profondeur de forage, 1 poignée supplémentaire, sans batterie ni chargeur, dans le carton

402545 mallette (HSC II)	56,-
376557 Garniture	16,-

# Bohr- und Meißelhämmer

## Marteaux perforateurs et marteaux burineurs

### DH26PC2 (HSC I)

Bohr- & Meißelhämmer

Marteau perforateur & marteau burineur

**315.-**

**69.-** (Service All-incl.)



- 3 Funktionen: Bohren, Hammerbohren und Meißeln
- Optimal positionierter Rechts-/Linkslauf-Umschalter
- Steuerelektronik mit stufenloser Dreh- und Schlagzahlregelung
- Sicherheitsrutschkupplung
- Antivibrations - Zusatzhandgriff

- 3 fonctions : perçage, martelage et burinage
- Commutateur de rotation droite/gauche positionné de manière optimale
- Commande éclectique avec réglage en continu de la vitesse de rotation et d'impact
- Embrayage de sécurité à glissement
- Poignée auxiliaire anti-vibration

#### Technische Daten

Bohren in Beton/Stahl/Holz Ø	26/13/32 mm
Bohren mit Kronen Ø	25-50 mm
Leistungsaufnahme	830 W
Leerlaufdrehzahl	0-1.100/min-1
Volllastschlagzahl	0-4.300/min-1
Schlagenergie	2,9 J (Gemäß EPTA 5.0)
Werkzeugaufnahme	SDS-plus
Abmessung LxBxH	349x194x78 mm
Gewicht	2,8 kg

#### Lieferumfang

1 Zusatzhandgriff , 1 Bohrtiefenanschlag, 1 Koffer HSC I

#### Données techniques

Perçage dans le béton/acier/bois Ø	26/13/32 mm
Perçage avec couronnes Ø	25-50 mm
Consommation électrique	830 W
Vitesse de ralenti	0-1.100/min-1
Vitesse d'impact à pleine charge	0-4.300/min-1
Énergie d'impact en joules	2,9 J (selon EPTA 5.0)
Porte-outils	SDS-plus
Dimensions LxlxH	349x194x78 mm
Poids	2,8 kg

#### Contenu de la livraison

1 poignée supplémentaire, 1 butée de profondeur de perçage, 1 mallette HSC I

### DH28PMY2

Bohr- & Meißelhämmer

Marteau perforateur & marteau burineur

**421.-**

**93.-** (Service All-incl.)



- 3 Funktionen: Bohren, Hammerbohren und Meißeln
- Steuerelektronik mit stufenloser Dreh- und Schlagzahlregelung
- Sicherheitsrutschkupplung
- Optimal positionierter Rechts-/Linkslauf-Umschalter
- Antivibrationsssystem (UVP)
- Antivibrations-Zusatzhandgriff

- 3 fonctions : perçage, martelage et burinage
- Commande éclectique avec réglage en continu de la vitesse de rotation et d'impact
- Embrayage de sécurité à glissement
- Commutateur de rotation droite/gauche positionné de manière optimale
- Système anti-vibration (PVC)
- Poignée auxiliaire anti-vibration

#### Technische Daten

Bohren in Beton/Stahl/Holz Ø	28/13/32 mm
Bohren mit Kronen Ø	25-50 mm
Leistungsaufnahme	850 W
Volllastschlagzahl	0-4.300/min-1
Schlagenergie	3,0 J (Gemäß EPTA 5.0)
Werkzeugaufnahme	SDS-plus
Abmessung LxBxH	400x198x80 mm
Gewicht	3,2 kg

#### Lieferumfang

1 Zusatzhandgriff, 1 Bohrtiefenanschlag, 1 13 mm Schnellspannbohrfutter, 1 SDS-plus Wechselaufnahme, 1 Transportkoffer

#### Données techniques

Perçage dans le béton/acier/bois Ø	28/13/32 mm
Perçage avec couronnes Ø	25-50 mm
Consommation électrique	850 W
Vitesse d'impact à pleine charge	0-4.300/min-1
Énergie d'impact en joules	3,0 J (selon EPTA 5.0)
Porte-outils	SDS-plus
Dimensions LxlxH	400x198x80 mm
Poids	3,2 kg

#### Contenu de la livraison

1 poignée supplémentaire, 1 butée de profondeur de perçage, 1 mandrin de perçage rapide de 13 mm, 1 adaptateur interchangeable SDS-plus, 1 étui de transport



# Bohr- und Meißelhämmer Marteaux perforateurs et marteaux burineurs

## DH28PC

Bohr- & Meißelhämmer

Marteau perforateur & marteau burineur

# 571.-

 126.- (Service All-incl.)



- 3 Funktionen: Bohren, Hammerbohren und Meißeln
- Steuerelektronik mit stufenloser Dreh- und Schlagzahlregelung
- Sicherheitsrutschkupplung
- Rechts-/Linkslauf
- Abschaltkohlebürsten
- Soft-touch Handgriff für sicheres und komfortables Arbeiten

- 3 fonctions : perçage, martelage et burinage
- Commande électrologique avec réglage en continu de la vitesse de rotation et d'impact
- Embayage de sécurité à glissement
- Rotation droite/gauche
- Balais de carbone d'arrêt
- Poignée Soft-touch pour un travail sûr et confortable

### Technische Daten

Bohren in Beton/Stahl/Holz Ø	28/13/32 mm
Bohren mit Kronen Ø	80 mm
Leistungsaufnahme	720 W
Leerlaufdrehzahl	0-800/min-1
Vollastschlagzahl	0-4.000/min-1
Schlagenergie	3,2 J (Gemäß EPTA 5.0)
Werkzeugaufnahme	SDS-plus
Abmessung LxBxH	316x208x102 mm
Gewicht	3,4 kg

### Lieferumfang

1 Zusatzhandgriff, 1 Bohrtiefenschlag, 1 Transportkoffer

### Données techniques

Perçage dans le béton/acier/bois Ø	28/13/32 mm
Perçage avec couronnes Ø	80 mm
Consommation électrique	720 W
Vitesse de ralenti	0-800/min-1
Vitesse d'impact à pleine charge	0-4.000/min-1
Énergie d'impact	3,2 J (selon EPTA 5.0)
Porte-outils	SDS-plus
Dimensions LxlxH	316x208x102 mm
Poids	3,4 kg

### Contenu de la livraison

1 poignée supplémentaire, 1 butée de profondeur de forage, 1 étui de transport

**UVP**  
USER VIBRATION PROTECTION



# Bohr- und Meißelhämmer

## Marteaux perforateurs et marteaux burineurs

### DH28PEC

Bohr- & Meißelhämmer

Marteau perforateur & marteau burineur

**497.-**

€ 109.- (Service All-incl.)



- Brushless Motor, weitestgehend wartungsfrei
- 3 Funktionen: Bohren, Hammerbohren und Meißeln
- Elektronisches Bohrtiefenmanagement für möglichst gleiche Bohrtiefe
- Steuerelektronik mit stufenloser Dreh- und Schlagzahlregelung
- Sicherheitsrutschkupplung
- Antivibrationssystem (UVP)
- RFC Funktion (Kick-Back-Control)
- 2 Geschwindigkeitsstufen

- Moteur sans balais, en grande partie sans entretien
- 3 fonctions : perçage, martelage et burinage
- Gestion électronique de la profondeur de forage pour obtenir la même profondeur de forage que possible
- Commande électrologique avec réglage en continu de la vitesse de rotation et d'impact
- Embrayage de sécurité à glissement
- Système anti-vibration (PVC)
- Fonction RFC (Kick-Back-Control)
- 2 niveaux de vitesse

#### Technische Daten

Bohren in Beton/Stahl/Holz Ø	28/13/32 mm
Bohren mit Kronen Ø	25-50 mm
Leistungsaufnahme	900 W
Leerlaufdrehzahl	0-950 min-1
Volllastschlagzahl	0-4.300 min-1
Schlagenergie	3,4 J (Gemäß EPTA 5.0)
Werkzeugaufnahme	SDS-plus
Abmessung LxBxH	355x80x198 mm
Gewicht	3,0 kg

#### Lieferumfang

1 Zusatzhandgriff, 1 Bohrtiefenanschlag, 1 Transportkoffer

#### Données techniques

Perçage dans le béton/acier/bois Ø	28/13/32 mm
Perçage avec couronnes Ø	25-50 mm
Consommation électrique	900 W
Vitesse de ralenti	0-950 min-1
Vitesse d'impact à pleine charge	0-4.300 min-1
Énergie d'impact	3,4 J (selon EPTA 5.0)
Porte-outils	SDS-plus
Dimensions LxlxH	355x80x198 mm
Poids	3,0 kg

#### Contenu de la livraison

1 poignée supplémentaire, 1 butée de profondeur de forage, 1 étui de transport

**BRUSHLESS**  
Brushless Motor

**UVP**  
USER VIBRATION PROTECTION

**RFC**  
REPLICATIVE FORCE CONTROL

### DH30PC2

Bohr- & Meißelhämmer

Marteau perforateur & marteau burineur

**813.-**

€ 179.- (Service All-incl.)



- 3 Funktionen: Bohren, Hammerbohren und Meißeln
- Steuerelektronik mit stufenloser Dreh- und Schlagzahlregelung
- Sicherheitsrutschkupplung

- 3 fonctions : perçage, martelage et burinage
- Commande électrologique avec réglage en continu de la vitesse de rotation et d'impact
- Embrayage de sécurité à glissement

#### Technische Daten

Bohren in Beton/Stahl/Holz Ø	30/13/32 mm
Bohren mit Kronen Ø	90 mm
Leistungsaufnahme	850 W
Leerlaufdrehzahl	0-850/min-1
Volllastschlagzahl	0-3.700/min-1
Schlagenergie	3,2 J (Gemäß EPTA 5.0)
Werkzeugaufnahme	SDS-plus
Abmessung LxBxH	355x227x102 mm
Gewicht	4,3 kg

#### Lieferumfang

1 Zusatzhandgriff, 1 Bohrtiefenanschlag, 1 Ausbläser, 1 Staubschutzkappe, 1 Transportkoffer

#### Données techniques

Perçage dans le béton/acier/bois Ø	30/13/32 mm
Perçage avec couronnes Ø	90 mm
Consommation électrique	850 W
Vitesse de ralenti	0-850/min-1
Vitesse d'impact à pleine charge	0-3.700/min-1
Énergie d'impact	3,2 J (selon EPTA 5.0)
Porte-outils	SDS-plus
Dimensions LxlxH	355x227x102 mm
Poids	4,3 kg

#### Contenu de la livraison

1 poignée supplémentaire, 1 butée de profondeur de forage, 1 souffleur, 1 housse de protection, 1 étui de transport

## DH40MC

Bohr- & Meißelhammer  
Marteau perforateur & marteau burineur

**723.-**

**159.-** (Service All-incl.)



- 2 Funktionen:  
Hammerbohren und Meißeln
- Sicherheitsrutschkupplung
- Abschaltkohlebürsten
- 2 fonctions : martelage et burinage
- Embrayage de sécurité à glissement
- Balais de carbone d'arrêt

### Technische Daten

Bohren in Beton Ø	40 mm
Bohren mit Kronen Ø	105 mm
Leistungsaufnahme	1.100 W
Leerlaufdrehzahl	620/min-1
Volllastschlagzahl	2.800/min-1
Schlagenergie	7,1 J (Gemäß EPTA 5.0)
Werkzeugaufnahme	SDS-max
Abmessung LxHxB	448x255x105 mm
Gewicht	7,1 kg

### Lieferumfang

1 Zusatzhandgriff, 1 Bohrtiefenschlag, 1 Transportkoffer

### Données techniques

Perçage dans le béton Ø	40 mm
Perçage avec couronnes Ø	105 mm
Consommation électrique	1,100 W
Vitesse de ralenti	620/min-1
Vitesse d'impact à pleine charge	2.800/min-1
Énergie d'impact	7,1 J (selon EPTA 5.0)
Porte-outil	SDS-max
Dimensions LxHxP	448x255x105 mm
Poids	7,1 kg

### Contenu de la livraison

1 poignée supplémentaire, 1 butée de profondeur de forage, 1 étui de transport

## DH40MEY

Bohr- & Meißelhammer  
Marteau perforateur & marteau burineur

**1205.-**

**265.-** (Service All-incl.)



- Brushless Motor, weitestgehend wartungsfrei
- 2 Funktionen:  
Bohren und Hammerbohren
- Steuerelektronik mit stufenloser Dreh- und Schlagzahlregelung
- Konstantelektronik mit stufenloser Dreh- und Schlagzahlregelung
- AHB = Robustes Aluminium-Druckgussgehäuse
- Antivibrationssystem (UVP)
- Sicherheitsrutschkupplung
- Antivibrations - Zusatzhandgriff

- Moteur sans balais, en grande partie sans entretien
- 2 fonctions :  
perçage et martelage
- Commande électrologique avec réglage en continu de la vitesse de rotation et d'impact
- Électronique constante avec contrôle continu de la vitesse de rotation et d'impact
- AHB = Boîtier robuste en aluminium moulé sous pression
- Système anti-vibration (PVC)
- Embrayage de sécurité à glissement
- Poignée auxiliaire anti-vibration

### Technische Daten

Bohren in Beton Ø	40 mm
Bohren mit Kronen Ø	105 mm
Leistungsaufnahme	1.150 W
Leerlaufdrehzahl	250-500/min-1
Volllastschlagzahl	1.430-2.850/min-1
Volllast-Vibrationslevel	8,0 m/s <sup>2</sup>
Schlagenergie	8,7 J (Gemäß EPTA 5.0)
Werkzeugaufnahme	SDS-max
Abmessung LxHxB	477x242x108 mm
Gewicht	7,5 kg

### Lieferumfang

1 Zusatzhandgriff, 1 Bohrtiefenschlag, 1 Tube Hammerfett, 1 Transportkoffer

### Données techniques

Perçage dans le béton Ø	40 mm
Perçage avec couronnes Ø	105 mm
Consommation électrique	1,150 W
Vitesse de ralenti	250-500/min-1
Vitesse d'impact à pleine charge	1,430-2,850/min-1
Niveau de vibration à pleine charge	8,0 m/s <sup>2</sup>
Énergie d'impact	8,7 J (selon EPTA 5.0)
Porte-outil	SDS-max
Dimensions LxHxP	477x242x108 mm
Poids	7,5 kg

### Contenu de la livraison

1 poignée supplémentaire, 1 butée de profondeur de perçage, 1 tube de graisse pour marteau, 1 étui de transport

**BRUSHLESS**  
Brushless Motor

**UVP**  
USER VIBRATION PROTECTION

**AHB**  
ALUMINIUM HOUSING BODY

# Bohr- und Meißelhämmer

## Marteaux perforateurs et marteaux burineurs

### DH45MEY

Bohr- & Meißelhämmer

Marteau perforateur & marteau burineur

**1445.-**

€ **318.-** (Service All-incl.)



- Brushless Motor, weitestgehend wartungsfrei
- 2 Funktionen: Bohren und Hammerbohren
- Konstantelektronik mit stufenloser Dreh- und Schlagzahlregelung
- AHB = Robustes Aluminium-Druckgussgehäuse
- Antivibrationssystem (UVP)
- Sicherheitsrutschkupplung
- Antivibrations - Zusatzhandgriff

- Moteur sans balais, en grande partie sans entretien
- 2 fonctions : perçage et martelage
- Électronique constante avec contrôle continu de la vitesse de rotation et d'impact
- AHB = Boîtier robuste en aluminium moulé sous pression
- Système anti-vibration (PVC)
- Embrayage de sécurité à glissement
- Poignée auxiliaire anti-vibration

#### Technische Daten

Bohren in Beton Ø	45 mm
Bohren mit Kronen Ø	125 mm
Leistungsaufnahme	1.500 W
Volllastdrehzahl	120-310/min-1
Volllastschlagzahl	1.200-2.950/min-1
Volllast-Vibrationslevel	8,8 m/s <sup>2</sup>
Schlagenergie	12,2 J (Gemäß EPTA 5.0)
Werkzeugaufnahme	SDS-max
Abmessung LxH	535x255 mm
Gewicht	9,5 kg

#### Lieferumfang

1 Zusatzhandgriff, 1 Bohrtiefenanschlag, 1 Tube Hammerfett, 1 Transportkoffer

#### Données techniques

Bohren in Beton Ø	45 mm
Bohren mit Kronen Ø	125 mm
Leistungsaufnahme	1.500 W
Volllastdrehzahl	120-310/min-1
Volllastschlagzahl	1.200-2.950/min-1
Volllast-Vibrationslevel	8,8 m/s <sup>2</sup>
Schlagenergie	12,2 J (Gemäß EPTA 5.0)
Werkzeugaufnahme	SDS-max
Abmessung LxH	535x255 mm
Gewicht	9,5 kg

#### Contenu de la livraison

1 poignée supplémentaire, 1 butée de profondeur de perçage, 1 tube de graisse pour marteau, 1 étui de transport



### DH52MEY

Bohr- & Meißelhämmer

Marteau perforateur & marteau burineur

**1655.-**

€ **364.-** (Service All-incl.)



- Brushless Motor, weitestgehend wartungsfrei
- 2 Funktionen: Bohren und Hammerbohren
- Konstantelektronik mit stufenloser Dreh- und Schlagzahlregelung
- AHB = Robustes Aluminium-Druckgussgehäuse
- Antivibrationssystem (UVP)
- Sicherheitsrutschkupplung
- Antivibrations - Zusatzhandgriff

- Moteur sans balais, en grande partie sans entretien
- 2 fonctions : perçage et martelage
- Électronique constante avec contrôle continu de la vitesse de rotation et d'impact
- AHB = Boîtier robuste en aluminium moulé sous pression
- Système anti-vibration (PVC)
- Embrayage de sécurité à glissement
- Poignée auxiliaire anti-vibration

#### Technische Daten

Bohren in Beton Ø	52 mm
Bohren mit Kronen Ø	160 mm
Leistungsaufnahme	1.500 W
Volllastdrehzahl	100-260/min-1
Volllastschlagzahl	1.000-2.400/min-1
Volllast-Vibrationslevel	9,8 m/s <sup>2</sup>
Schlagenergie	18,8 J (Gemäß EPTA 5.0)
Werkzeugaufnahme	SDS-max
Abmessung LxH	585x263 mm
Gewicht	11,5 kg

#### Lieferumfang

1 Zusatzhandgriff, 1 Bohrtiefenanschlag, 1 Tube Hammerfett, 1 Transportkoffer

#### Données techniques

Perçage dans le béton Ø	52 mm
Perçage avec couronnes Ø	160 mm
Consommation électrique	1.500 W
Vitesse à pleine charge	100-260/min-1
Vitesse d'impact à pleine charge	1.000-2.400/min-1
Niveau de vibration à pleine charge	9,8 m/s <sup>2</sup>
Énergie d'impact	18,8 J (selon EPTA 5.0)
Porte-outil	SDS-max
Dimension LxH	585x263 mm
Poids	11,5 kg

#### Contenu de la livraison

1 poignée supplémentaire, 1 butée de profondeur de perçage, 1 tube de graisse pour marteau, 1 étui de transport



# PROLINE HAMMERBOHRER SDS-PLUS VOLLHARTMETALLKOPF

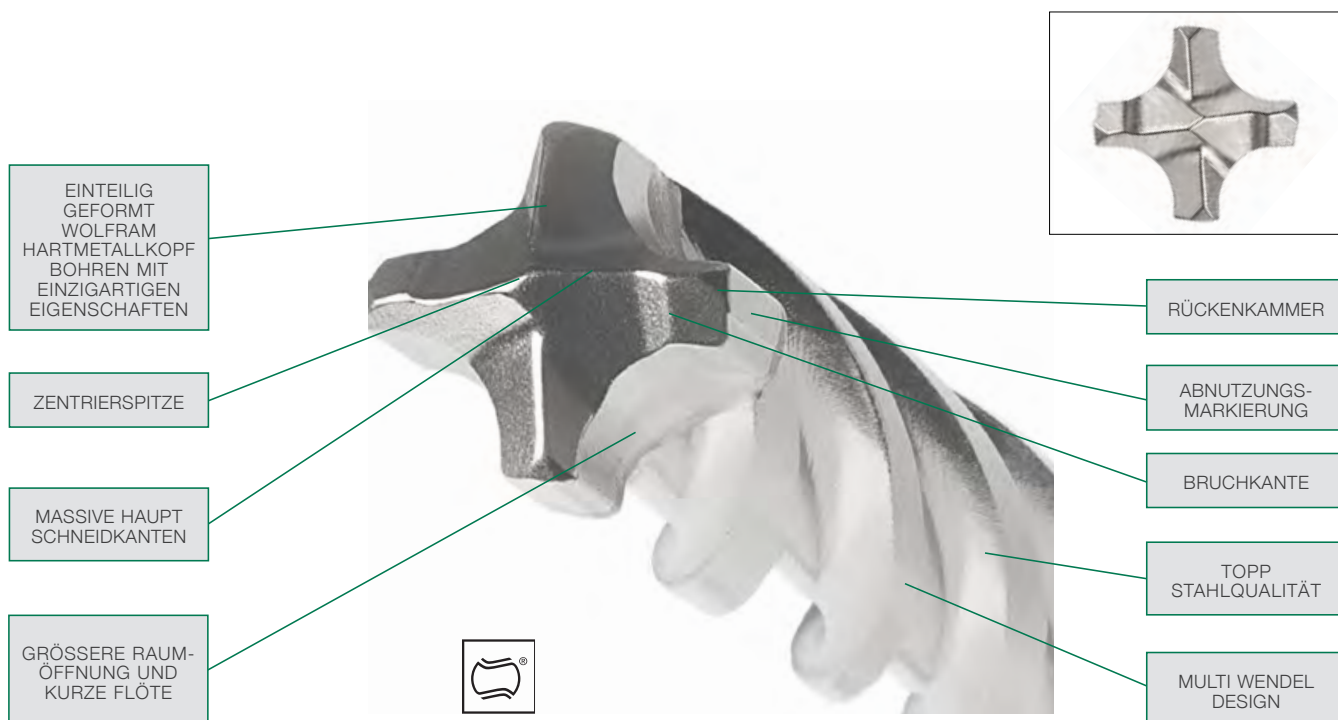

Nach dem großen Erfolg der SDS-Plus 4-Schneider-Hammerbohrer mit eingebettetem Hartmetallkopf, beschleunigt HiKOKI nun das Bohren. Durch die Technologie der Einführung der SDS-Plus Bohrer mit dem Vollhartmetallkopf (FCH).

Diese Bohrer übertreffen die Leistung der Vorgängermodelle in Bezug auf das Bohren, Geschwindigkeit, präzisere Löcher und eine signifikante Verbesserung und Erhöhung der Lebensdauer im Beton mit Bewehrung. Dies alles erfolgt durch die neu entwickelte Kopfgeometrie und Nutenausführung

Das FCH-Design beinhaltet vier Armierungsfasen an jeder Ecke, was zu einer höheren Lebensdauer und optimalem Bohrverhalten, wenn der Bohrer auf diese Verstärkung trifft, führt.

Die beiden Brechrippen auf den Hartmetall-Schneiden-Kanten sorgen für eine verbesserte Festigkeit des Hartmetallkopfes und ein verbessertes Abbrechen der Leistung im Beton.

Der Hartmetallkopf mit seinem massiven Hauptteil, den Schneidkanten und ihre 4x90° Schneidensymmetrie verhindert das Einhaken bei Bewehrung. Seine Geometrie wurde für maximale Stoß- und Torsionsfestigkeit sowie eine verlängerte Lebensdauer entwickelt.

Der Zentrierpunkt hilft bei der genauen Positionierung des Lochs und verhindert, dass der Bohrer in der Lage wäre über der Oberfläche zu rutschen.

Die Verschleißmarke dient als Indikator für die Maßhaltigkeit und Stabilität bei der Herstellung von Dübellöcher nach PGM.

Die neue Kopfgeometrie hat eine vergrößerte Form freien Raums an der Schnittfläche, zur Erleichterung und einfacher Entfernung der Ablagerungen. Der kurze Rilleneintritt lässt den Bohrstaub schneller vom Kopf in die Rille wandern.

Die neu entwickelte 4-Spiral-Geometrie wechselt dabei vom schmalen Rücken zum breiten Rücken.

Der breite Rücken unterstützt die Kraft des Bohrers und reduziert den Verschleiß, während der schmale Rücken die Reibung reduziert. Diese Kombination erhöht die Bohrgeschwindigkeit, verbessert das Bohren im Loch und sorgt für eine schnellere Entfernung des Bohrstaubes und eine geringere Vibration.

Die Verwendung von hochwertig legiertem Stahl in Kombination mit dem mit speziellen Härten, Lötten und der Oberflächenbehandlung erzeugt ein hochwertiges, robustes Profi-Werkzeug.

Dieser völlig neu entwickelte Bohrer führt zu folgenden Ergebnissen:

Eine um 25% schnellere Bohrleistung und eine 20% längere Lebensdauer im Vergleich zum eingebetteten System von 4-Schneiden-Hammerbohrer.







Wenn der Anwender konkret auf Bewehrung stößt, sorgt die FCH-Konstruktion für eine optimale Ausnutzung, höhere Bruchsicherheit und eine um ca. 150% höhere Lebensdauer.

SDS-PLUS TCT HAMMERBOHRER MIT VOLLHARTMETALLKOPF



Ø (mm)	Gesamt-länge (mm) / Longeur totale (mm)	Arbeits-länge (mm) / Longeur de travail (mm)	VE / PU	Artikel-nummer / Numéro d'article	EAN-Code / Code EAN	Preis / Prix pro Stück par unité
5	115	50	1	783201	8717574056112	11,90
5	165	100	1	783202	8717574056129	13,30
6	115	50	1	783208	8717574056181	14,10
6	165	100	1	783209	8717574056198	14,80
6	215	150	1	783210	8717574056204	17,90
6	265	200	1	783211	8717574056211	19,90
6	315	250	1	783212	8717574056228	25,20
6,5	165	100	1	783214	8717574056242	17,20
6,5	215	150	1	783215	8717574056259	19,90
6,5	265	200	1	783216	8717574056266	28,20
6,5	315	250	1	783217	8717574056273	32,70
7	115	50	1	783218	8717574056280	15,50
7	165	100	1	783219	8717574056297	16,40
8	115	50	1	783221	8717574056310	13,50
8	165	100	1	783222	8717574056327	14,10
8	215	150	1	783223	8717574056334	16,10
8	265	200	1	783224	8717574056341	19,90
8	315	250	1	783225	8717574056358	27,50
10	115	50	1	783231	8717574056419	14,30
10	165	100	1	783232	8717574056426	15,80
10	215	150	1	783233	8717574056433	17,80
10	265	200	1	783234	8717574056440	20,90
10	315	250	1	783235	8717574056457	25,80
10	455	390	1	783237	8717574056471	45,40
12	160	100	1	752772	8717574010251	19,60
12	210	150	1	752773	8717574010268	23,80
12	260	200	1	752774	8717574010275	27,10
12	310	250	1	752775	8717574010282	37,10
12	450	400	1	752776	8717574010299	55,70
14	160	100	1	752777	8717574010305	27,60
14	210	150	1	752778	8717574010312	36,90
14	260	200	1	752785	8717574013214	41,90
14	310	250	1	752779	8717574010329	45,80
14	450	400	1	752780	8717574010336	57,50
16	260	200	1	752793	8717574017571	58,00
16	450	400	1	752795	8717574017595	74,30
18	250	200	1	783273	8717574056839	82,30
18	450	400	1	783274	8717574056846	95,60
20	250	200	1	783275	8717574056853	87,40
20	450	400	1	783276	8717574056860	92,30
22	250	200	1	783277	8717574056877	96,30
22	450	400	1	783278	8717574056884	126,90
24	250	200	1	783279	8717574056891	100,90
24	450	400	1	783280	8717574056907	136,20
25	250	200	1	783281	8717574056914	104,70
25	450	400	1	783282	8717574056921	139,20
28	250	200	1	783284	8717574056945	112,00
28	450	400	1	783285	8717574056952	150,10
30	250	200	1	783286	8717574056969	121,90
30	450	400	1	783287	8717574056976	159,20
32	450	400	1	783288	8717574056983	179,10

# PROLINE HAMMERBOHRER SDS-PLUS ZUBEHÖR

ZUBEHÖR SDS-PLUS					
	Beschreibung / Description	VE / PU	Artikel- nummer / Numéro d'article	EAN-Code / Code EAN	Preis / Prix pro Stück par unité
<b>ADAPTER VON SDS-PLUS:</b>					
	nach 1/2" x 20 UNF Außengewinde und M6 innen für Bohrfutter	1	744085	8717154656039	20,10
	nach 1/2" x 20 UNF Außengewinde für Bohrer Spannfutter und 1/4" Innensechskant für Bits	1	744088	8717154659184	20,20
	nach 1/4" Innensechskant für Bits ohne Magnet	1	752388	8717574017397	23,20
	nach 1/4" Innensechskant für Bits mit Magnet	1	752389	8717574017403	24,90
	nach 1/2" Vierkant für Kraftschraubereinsätze	1	750455	8717574023862	77,30
<b>ADAPTER NACH SDS-PLUS:</b>					
	Von SDS-Max	1	751006	8717154652772	132,00
	Von "Großer" Keilwelle	1	750200	8717154651539	136,20
	Von 13 mm Sechskant	1	750246	8717154651997	144,20



# PROLINE HAMMERBOHRER

## SDS-MAX VOLLHARTMETALLKOPF Ø 12 - 32 MM



Nach der Einführung der SDS-Plus High-End Profi SDS-Plus Hammerbohrer mit Vollhartmetallkopf (FCH), setzt HiKOKI diese Technologie nun bei der SDS-Max Linie ein. In einer Welt, in der immer stärker armerter Beton eingesetzt wird und SDS-Max Hammerbohrer sich durch stets mehr Leistung (Joule) auszeichnen, verlangen Anwender eine zunehmend höhere Lebenserwartung der Bohrer.

Diese Bohrer übertreffen die Leistung der herkömmlichen Modelle in Bezug auf das Bohren, Geschwindigkeit, präzisere Löcher und eine signifikante Verbesserung und Erhöhung der Lebensdauer im Beton mit Bewehrung. Dies alles erfolgt durch die neu entwickelte 4-Schneider Vollhartmetall-Kopfgeometrie und Nutenausführung.

Der Vollhartmetallkopf wird mit einer einzigartigen Induktions-Diffusions-Schweißtechnologie, welche eine homogene Schweißzone zwischen Spirale und Bohrkopf und längere Lebensdauer des Bohrkopfes unter extremen Bedingungen garantiert, auf den Stahlkörper geschweißt. Dies führt zu weniger Materialbeanspruchung

im Bohrkopf und macht sie gleichzeitig besonders hitzebeständig bei höchsten Bohrtemperaturen.

Das FCH-Design beinhaltet vier Armierungsfasern an jeder Ecke, was zu einer höheren Lebensdauer und optimalem Bohrverhalten führt, wenn der Bohrer auf diese Verstärkung trifft. Der Hartmetallkopf mit seinem massiven Hauptteil, den Schneidkanten und ihre 4x90° Schneidensymmetrie verhindert das Einhängen bei Bewehrung. Seine Geometrie wurde für maximale Stoß- und Torsionsfestigkeit sowie eine verlängerte Lebensdauer entwickelt.

Der 90° pyramidenförmige Zentrierpunkt macht die Zentrierspitze höchst robust und beinahe unzerstörbar, sie hilft bei der genauen Positionierung des Lochs und verhindert, dass der Bohrer in der Lage wäre über der Oberfläche zu rutschen.

Die Verschleißmarke dient als Indikator für die Maßhaltigkeit und Stabilität bei der Herstellung von Dübellöchern nach PGM.

Die neue Kopfgeometrie hat eine vergrößerte

Form freien Raums an der Schnittfläche zur Erleichterung und einfacher Entfernung der Ablagerungen. Der kurze Rilleneintritt lässt den Bohrstaub schneller vom Kopf in die Rille wandern.

Durch die weite und offene 4-Spiral-Geometrie kann das Bohrmaterial bestens abtransportiert werden, was zu geringerem Verschleiß und höherer Bohrgeschwindigkeit führt.







Die Verwendung von hochwertigem legiertem Stahl in Kombination mit dem speziellen Härten, Löten und der Oberflächenbehandlung erzeugt ein hochwertiges, robustes Profi-Werkzeug.

Dieser vollkommen neu gestaltete Bohrer führt zu einer um 20% schnelleren Bohrleistung und einer um 20% längeren Lebensdauer im Vergleich zu herkömmlichen 4-Schneiden-SDS-max-Hammerbohrer.

Wenn der Anwender konkret auf Bewehrung stößt, sorgt die FCH-Konstruktion für eine optimale Ausnutzung, höhere Bruchsicherheit und eine um ca. 150% höhere Lebensdauer.



SDS-MAX VOLLHARTMETALLKOPF 4-SCHNEIDER BOHRER Ø 12 - 32 MM

 		Ø (mm)	Gesamt- länge (mm) / Longeur totale (mm)	Arbeits- länge (mm) / Longeur de travail (mm)	VE / PU	Artikel- nummer / Numéro d'article	EAN-Code / Code EAN	Preis / Prix pro Stück par unité
   		12	340	200	1	4100901	8717574064629	79,00
		12	540	400	1	4100902	8717574064636	93,30
		12	740	600	1	4100903	8717574064643	121,90
		12	940	800	1	4100904	8717574064650	150,50
		14	340	200	1	4100905	8717574064667	86,10
		14	540	400	1	4100906	8717574064674	107,60
		14	740	600	1	4100907	8717574064681	136,20
		14	940	800	1	4100908	8717574064698	150,50
		16	340	200	1	4100911	8717574064704	99,00
		16	540	400	1	4100912	8717574064711	113,30
		16	740	600	1	4100913	8717574064728	141,90
		16	940	800	1	4100914	8717574064735	156,20
		18	340	200	1	4100916	8717574064742	107,60
		18	540	400	1	4100917	8717574064759	121,90
		18	740	600	1	4100918	8717574064766	150,50
		18	940	800	1	4100919	8717574064773	170,50
		20	320	200	1	4100921	8717574064780	107,60
		20	520	400	1	4100922	8717574064797	121,90
		20	720	600	1	4100923	8717574064803	164,80
		20	920	800	1	4100924	8717574064810	184,80
		22	320	200	1	4100926	8717574064827	113,30
		22	520	400	1	4100927	8717574064834	127,60
		22	720	600	1	4100928	8717574064841	164,80
		22	920	800	1	4100929	8717574064858	184,80
		24	320	200	1	4100931	8717574064865	127,60
		24	520	400	1	4100932	8717574064872	156,20
		25	320	200	1	4100933	8717574064889	127,60
		25	520	400	1	4100934	8717574064896	150,50
		25	720	600	1	4100935	8717574064902	207,70
		25	920	800	1	4100936	8717574064919	229,10
		26	320	200	1	4100938	8717574064926	150,50
		26	520	400	1	4100939	8717574064933	164,80
	28	320	200	1	4100940	8717574064940	150,50	
	28	520	400	1	4100941	8717574064957	170,50	
	28	720	600	1	4100942	8717574064964	227,70	
	28	920	800	1	4100943	8717574064971	284,90	
	30	320	200	1	4100945	8717574066197	150,50	
	30	520	400	1	4100946	8717574066203	193,40	
	32	320	200	1	4100949	8717574066210	156,20	
	32	520	400	1	4100950	8717574066227	199,10	
	32	720	600	1	4100951	8717574066234	270,60	
	32	920	800	1	4100952	8717574066241	299,20	

# PROLINE

## HAMMERBOHRER

### SDS-MAX 4-SCHNEIDER Ø 32 – 50 MM

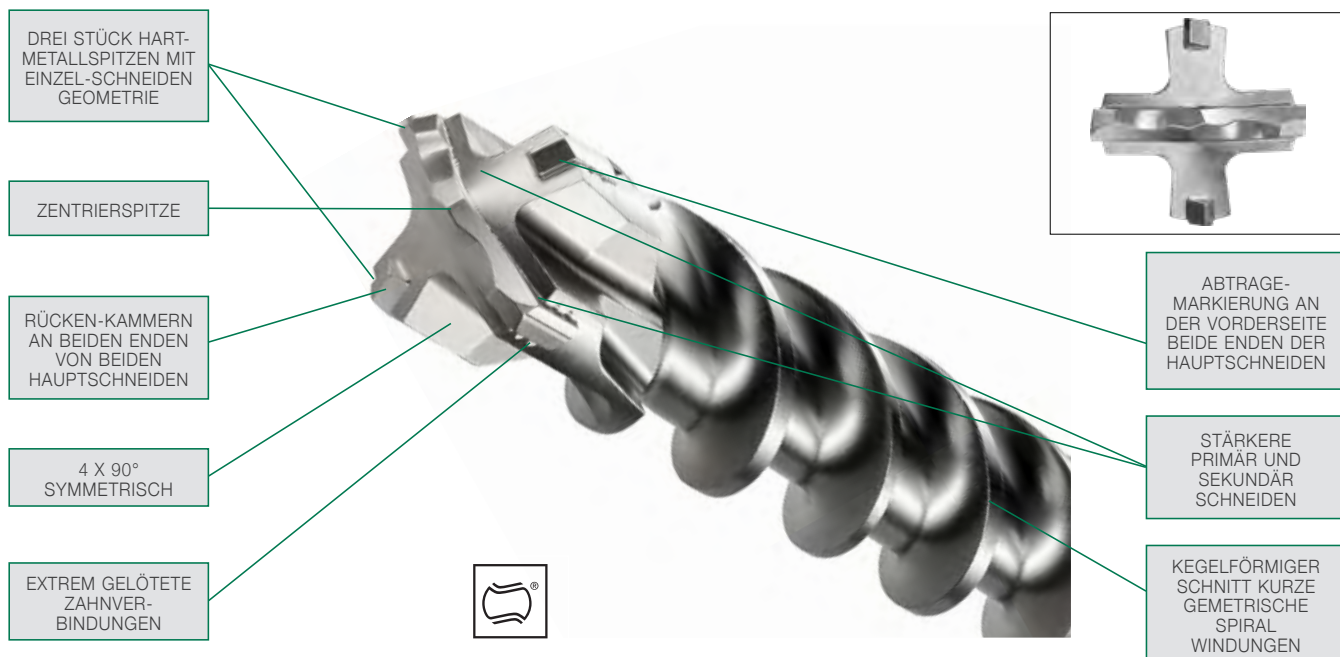











Der SDS-Max 4-Schneider von HiKOKI ist ein robuster, professioneller Bohrer, für hervorragende Leistung mit kompromisslos guter Qualität in seinem Aufbau. In dieser Bohrerreihe wird der 4-Schneider Hartmetallkopf durch eine Hauptplatte mit zwei Hartmetall-Seitenplatten in einem Winkel von 90° gebildet.





Diese spezielle Konstruktion verhindert das Festfressen nach Treffer auf Bewehrung, weil die großen sekundären Fräser aktiv die Haupt-Hartmetall Spitze während des Bohrens unterstützen. Ein zusätzliches Merkmal der Hartmetall-Spitzenkonstruktion ist die hinzugefügte Verschleißmarkierung die als Indikator zur Bewertung der Abmessungstabilität von Ankerlöcher dient.



Durch die optimierte Verstärkung der Bohrer wird auch der Kern verstärkt, eine hohe Bruchsicherheit ist gewährleistet. Außerdem wird die Aufprallenergie direkt auf den Bohrkopf und gleichzeitig auf die Bohrspirale übertragen, der Bohrstaub wird schnell entfernt, einständiger, wiederkehrender Fortschritt. Alles in allem erreicht dieser Bohrer das Optimum zwischen Geschwindigkeit, Langlebigkeit und Professionelle Leistung.

SDS-MAX HM-HAMMERBOHRER 4-SCHNEIDER BOHRER Ø 24 - 50 MM

 		Ø (mm)	Gesamtlänge (mm) / Longueur totale (mm)	Arbeitslänge (mm) / Longueur de travail (mm)	VE / PU	Artikelnummer / Numéro d'article	EAN-Code / Code EAN	Preis / Prix pro Stück par unité
  		32	1320	1200	1	40017112	4250155814175	429,00
		35	340	200	1	40017113	4250155814182	194,00
		35	520	400	1	40017114	4250155814199	209,80
		35	720	600	1	40017115	4250155814205	230,40
		38	320	200	1	40017116	4250155814212	206,50
		38	520	400	1	40017117	4250155814229	241,60
		40	320	200	1	40017118	4250155814236	222,60
		40	520	400	1	40017119	4250155814243	286,00
		40	920	800	1	40017120	4250155814250	381,40
		40	1320	1200	1	40017121	4250155814267	484,70
		45	520	400	1	40017122	4250155814274	365,60
		50	520	400	1	40017123	4250155814281	460,80

SDS-PLUS ABSAUGBOHRER							
 	Ø (mm)	Gesamt-länge (mm) / Longeur totale (mm)	Arbeits-länge (mm) / Longeur de travail (mm)	VE / PU	Artikel-nummer / Numéro d'article	EAN-Code / Code EAN	Preis / Prix pro Stück par unité
	12	325	200	1	783401	8717574057607	157,30
	14	360	240	1	783402	8717574057614	171,60
	16	360	240	1	783403	8717574057621	178,70
	18	360	240	1	783404	8717574057638	214,50

SDS-MAX ABSAUGBOHRER							
 	Ø (mm)	Gesamt-länge (mm) / Longeur totale (mm)	Arbeits-länge (mm) / Longeur de travail (mm)	VE / PU	Artikel-nummer / Numéro d'article	EAN-Code / Code EAN	Preis / Prix pro Stück par unité
 	16	600	400	1	783411	8717574057645	356,80
	18	600	400	1	783412	8717574057652	371,10
	20	600	400	1	783413	8717574057669	385,40
	22	600	400	1	783414	8717574057676	392,60
	24	600	400	1	783415	8717574057683	428,30
	25	600	400	1	783416	8717574057690	428,30
	28	600	400	1	783417	8717574057706	485,50
	28	900	700	1	783418	8717574057713	685,70
	30	600	400	1	783419	8717574057720	499,80
	30	900	700	1	783420	8717574057737	700,00
	32	600	400	1	783421	8717574057744	542,70
	32	900	700	1	783422	8717574057751	714,30
	35	600	400	1	783423	8717574057768	557,00
	35	900	700	1	783424	8717574057775	757,20

SAUGSCHLAUCHADAPTER FÜR ABSAUGBOHRER					
	Beschreibung / Description	VE / PU	Artikel-nummer / Numéro d'article	EAN-Code / Code EAN	Preis / Prix pro Stück par unité
	Adapter für SDS-Plus Bohrer	1	783428	8717574058208	35,10
	Adapter für SDS-Max Bohrer	1	783429	8717574058215	37,20



## Intelligente Akku-Technologie









# PROLINE

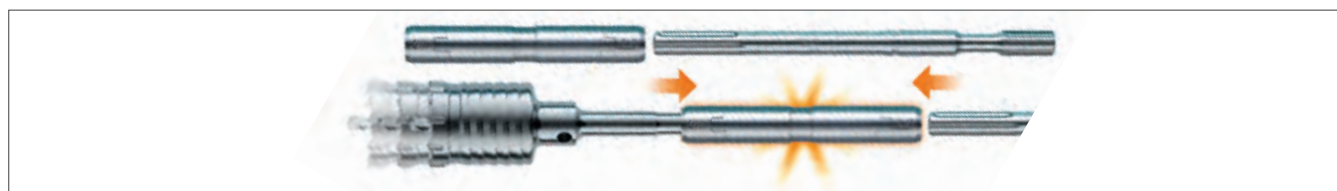

## HAMMERBOHRER

### SDS-MAX ZUBEHÖR

ZUBEHÖR SDS-MAX					
	Beschreibung / Description	VE / PU	Artikelnummer / Numéro d'article	EAN-Code / Code EAN	Preis / Prix pro Stück par unité
<b>VERLÄNGERUNGSTÜCK FÜR BOHRER 32 MM</b>					
	Gesamtlänge 320 mm	1	751675	8717472817990	77,30
	Gesamtlänge 750 mm	1	751676	8717472818003	96,40
	Gesamtlänge 1100 mm	1	751677	8717472818010	129,60
	Adapter für Verlängerung	1	751686	8717472818102	572,20



ADAPTER SDS-MAX					
	Beschreibung / Description	VE / PU	Artikelnummer / Numéro d'article	EAN-Code / Code EAN	Preis / Prix pro Stück par unité
<b>ADAPTER SDS-MAX</b>					
	SDS-Max nach 1/2"x 20 UNF Außengewinde	1	750453	8717472818744	95,60
	SDS-Max nach 1/2" Vierkant	1	750451	8717574023848	82,40
	SDS-Max nach 3/4" Vierkant	1	750452	8717574023855	85,10
	SDS-Max Adapter nach SDS-Plus	1	751006	8717154652772	132,00
	SDS-Max Adapter nach große "Keilwelle"	1	751049	8717574025897	424,30
<b>ADAPTER TO SDS-MAX</b>					
	Adapter von großer Keilwelle nach SDS-Max	1	750247	8717574025880	424,30

ADAPTER 13 MM SECHSKANT					
	Beschreibung / Description	VE / PU	Artikelnummer / Numéro d'article	EAN-Code / Code EAN	Preis / Prix pro Stück par unité
	Adapter von 13 mm Sechskant nach SDS-Plus	1	750246	8717154651997	144,20

## H25PV Meißelhammer Marteau burineur

### 714.-

 **157.- (Service All-incl.)**



- Abschaltkohlebürsten
- Steuerelektronik für regelbare Schlagzahlen
- Einhandführung
- Schnellwechselsystem der Meißel

- Balais de carbone d'arrêt
- Commande électrique pour impacts réguliers
- Guide à une main
- Système de changement rapide des burins

#### Technische Daten

Leistungsaufnahme	500 W
Volllastschlagzahl	0-3.200 /min-1
Abbruchleistung	27 Kg (per 30 Min.)
Schlagstärke in Joule	2,2 J (Gemäß EPTA 5.0)
Werkzeugaufnahme	SDS-plus
Abmessung LxHxB	320x195x102 mm
Gewicht	3,2 kg

#### Lieferumfang

1 Transportkoffer

#### Données techniques

Consommation électrique	500 W
Vitesse d'impact à pleine charge	0-3.200 /min-1
Puissance de broyage	27 kg (par 30 min.)
Force d'impact en joules	2,2 J (selon EPTA 5.0)
Porte-outils	SDS-plus
Dimensions LxHxB	320x195x102 mm
Poids	3,2 kg

#### Contenu de la livraison

1 étui de transport

## H41MB2 Meißelhammer Marteau burineur

### 693.-

 **152.- (Service All-incl.)**



- Abschaltkohlebürsten
- Geschlossenes Langzeitschmiersystem
- Antivibrationshandgriff
- Schnellwechselsystem der Meißel

- Balais de carbone d'arrêt
- Système fermé de lubrification à long terme
- Poignée anti-vibration
- Système de changement rapide des burins

#### Technische Daten

Leistungsaufnahme	950 W
Volllastschlagzahl	3.000 /min-1
Schlagenergie in Joule	7,1 J (Gemäß EPTA 5.0)
Werkzeugaufnahme	SDS-max
Abmessung LxHxB	427x214x103 mm
Gewicht	5,2 kg

#### Lieferumfang

1 Zusatzhandgriff, 1 Spitzmeißel, 1 Transportkoffer

#### Données techniques

Consommation électrique	950 W
Vitesse d'impact à pleine charge	3.000 /min-1
Énergie d'impact en joules	7,1 J (selon EPTA 5.0)
Porte-outil	SDS-max
Dimensions LxHxB	427x214x103 mm
Poids	5,2 kg

#### Contenu de la livraison

1 poignée supplémentaire, 1 ciseau pointu, 1 étui de transport

# Meißelhämmer Marteaux burineurs

## H41ME

Meißelhammer  
Marteau burineur

**797.-**

**175.-** (Service All-incl.)



- Brushless Motor, weitestgehend wartungsfrei
- Geschlossenes Langzeitschmiersystem
- Antivibrationshandgriff
- Schnellwechselsystem der Meißel

- Moteur sans balais, en grande partie sans entretien
- Système fermé de lubrification à long terme
- Poignée anti-vibration
- Système de changement rapide des burins

### Technische Daten

Leistungsaufnahme	1.050 W
Volllastschlagzahl	1.500-2.870 /min-1
Schlagenergie in Joule	6,8 J (Gemäß EPTA 5.0)
Werkzeugaufnahme	SDS-max
Abmessung LxHxB	427x211x95 mm
Gewicht	5,0 kg

### Lieferumfang

1 Zusatzhandgriff, 1 Spitzmeißel, 1 Transportkoffer

### Données techniques

Consommation électrique	1.050 W
Vitesse d'impact à pleine charge	1.500-2.870 /min-1
Énergie d'impact en joules	6,8 J (selon EPTA 5.0)
Porte-outil	SDS-max
Dimensions LxHxP	427x211x95 mm
Poids	5,0 kg

### Contenu de la livraison

1 poignée supplémentaire, 1 ciseau pointu, 1 étui de transport

**BRUSH LESS** Brushless Motor

**LVH** LOW VIBRATION HANDLE

## H45MEY

Meißelhammer  
Marteau burineur

**1039.-**

**229.-** (Service All-incl.)



- Brushless Motor, weitestgehend wartungsfrei
- Konstantelektronik mit stufenloser Schlagzahlregelung
- Antivibrationshandgriff
- AHB = Robustes Aluminium-Druckgussgehäuse
- Antivibrationssystem (UVP)

- Moteur sans balais, en grande partie sans entretien
- Électronique constante avec contrôle de la fréquence des percussions en continu
- Poignée anti-vibration
- AHB = Boîtier robuste en aluminium moulé sous pression
- Système anti-vibration (PVC)

### Technische Daten

Leistungsaufnahme	1.150 W
Volllastschlagzahl	1.320-2.850 /min-1
Volllastvibration	8,0 m/sec <sup>2</sup>
Abbruchleistung	124 Kg (per 30 Min.)
Schlagenergie in Joule	10,1 J (Gemäß EPTA 5.0)
Werkzeugaufnahme	SDS-max
Abmessung LxHxB	480x237x108 mm
Gewicht	7,0 kg

### Lieferumfang

1 Zusatzhandgriff, 1 Spitzmeißel, 1 Transportkoffer

### Données techniques

Consommation électrique	1.150 W
Vitesse d'impact à pleine charge	1.320-2.850 /min-1
Vibration à pleine charge	8,0 m/sec <sup>2</sup>
Puissance de broyage	124 Kg (par 30 min.)
Énergie d'impact en joules	10,1 J (selon EPTA 5.0)
Porte-outil	SDS-max
Dimensions LxHxP	480x237x108 mm
Poids	7,0 kg

### Contenu de la livraison

1 poignée supplémentaire, 1 ciseau pointu, 1 étui de transport

**BRUSH LESS** Brushless Motor

**LVH** LOW VIBRATION HANDLE

**AHB** ALUMINIUM HOUSING BODY

**UVP** USER VIBRATION PROTECTION

## H60MC Abbruchhammer Marteaux de démolition

### 993.-

 **218.-** (Service All-incl.)



- Abschaltkohlebürsten
- Konstantelektronik mit stufenloser Schlagzahlregelung
- Schnellwechselsystem der Meißel
- Zusatzhandgriff 360° rundum verstellbar
- Großflächiger Ein-/Ausschalter mit Arretierung für Dauerbetrieb
- Variables Rastersystem zur 12-fachen Positionierung der Meißel

- Balais de carbone d'arrêt
- Électronique constante avec contrôle de la fréquence des percussions en continu
- Système de changement rapide des burins
- Poignée auxiliaire réglable à 360° sur tous les côtés
- Grand interrupteur marche/arrêt avec verrouillage pour un fonctionnement continu
- Système de grille variable permettant de positionner les burins sur 12 positions

### Technische Daten

Leistungsaufnahme	1.300 W
Volllastschlagzahl	1.600/min-1
Abbruchleistung	180 Kg (per 30 Min.)
Schlagenergie in Joule	14,0 J (Gemäß EPTA 5.0)
Werkzeugaufnahme	SDS-max
Abmessung LxHxB	570x280x120 mm
Gewicht	10,0 kg

### Lieferumfang

1 Zusatzhandgriff, 1 Spitzmeißel, 1 Transportkoffer

### Données techniques

Consommation électrique	1,300 W
Vitesse d'impact à pleine charge	1.600/min-1
Puissance de broyage	180 Kg (par 30 min.)
Énergie d'impact en joules	14,0 J (selon EPTA 5.0)
Porte-outil	SDS-max
Dimensions LxHxP	570x280x120 mm
Poids	10,0 kg

### Contenu de la livraison

1 poignée supplémentaire, 1 ciseau pointu, 1 étui de transport

## H60MEY Abbruchhammer Marteaux de démolition

### 1205.-

 **265.-** (Service All-incl.)



- Brushless Motor, weitestgehend wartungsfrei
- Konstantelektronik mit stufenloser Schlagzahlregelung
- Antivibrationshandgriff
- AHB = Robustes Aluminium-Druckgussgehäuse
- Antivibrationssystem (UVP)

- Moteur sans balais, en grande partie sans entretien
- Électronique constante avec contrôle de la fréquence des percussions en continu
- Poignée anti-vibration
- AHB = Boîtier robuste en aluminium moulé sous pression
- Système anti-vibration (PVC)

### Technische Daten

Leistungsaufnahme	1.500 W
Volllastschlagzahl	1.500-2.100/min-1
Volllastvibration	11,0 m/sek <sup>2</sup>
Abbruchleistung	164 Kg (per 30 Min.)
Schlagenergie in Joule	15,9 J (Gemäß EPTA 5.0)
Werkzeugaufnahme	SDS-max
Abmessung LxHxB	585x263x115 mm
Gewicht	11,6 kg

### Lieferumfang

1 Zusatzhandgriff, 1 Spitzmeißel, 1 Transportkoffer

### Données techniques

Consommation électrique	1,500 W
Vitesse d'impact à pleine charge	1.500-2.100/min-1
Vibration à pleine charge	11,0 m/sek <sup>2</sup>
Puissance de broyage	164 Kg (par 30 min.)
Énergie d'impact en joules	15,9 J (selon EPTA 5.0)
Porte-outil	SDS-max
Dimensions LxHxP	585x263x115 mm
Poids	11,6 kg

### Contenu de la livraison

1 poignée supplémentaire, 1 ciseau pointu, 1 étui de transport



# Abbruchhämmer Marteaux de démolition

## H65SD3

Abbruchhammer  
Marteaux de démolition

**1807.-**

**398.-** (Service All-incl.)



- AHB = Robustes Aluminium-Druckgussgehäuse
- Antivibrationssystem (UVP)
- Innere Doppelisolations-Konstruktion basierend auf einem robustem Aluminium-Druckgussgehäuse und einem Kunststoffinnenteil
- Antivibrationshandgriff

- AHB = Boîtier robuste en aluminium moulé sous pression
- Système anti-vibration (PVC)
- Construction à double isolation interne basée sur un boîtier robuste en aluminium moulé sous pression et une partie intérieure en plastique
- Poignée anti-vibration

### Technische Daten

Leistungsaufnahme	1.340 W
Volllastschlagzahl	1.400/min-1
Volllastvibration	17 m/sec <sup>2</sup>
Volllastgeräusch	106 dB
Abbruchleistung	338 Kg (per 30 Min.)
Schlagenergie in Joule	33,9 J (Gemäß EPTA 5.0)
Werkzeugaufnahme	28 mm Sechskant
Abmessung LxH	847x246 mm
Gewicht	19,0 kg

### Lieferumfang

1 Zusatzhandgriff, 1 Transportkoffer

### Données techniques

Consommation électrique	1.340 W
Vitesse d'impact à pleine charge	1.400/min-1
Vibration à pleine charge	17 m/sec <sup>2</sup>
Intensité sonore à pleine charge	106 dB
Puissance de broyage	338 Kg (par 30 min.)
Énergie d'impact en joules	33,9 J (selon EPTA 5.0)
Porte-outil	28 mm hexagonal
Dimension LxH	847x246 mm
Poids	19,0 kg

### Contenu de la livraison

1 poignée supplémentaire, 1 étui de transport



## H90SG

Abbruchhammer  
Marteaux de démolition

**3387.-**

**745.-** (Service All-incl.)



- Antivibrationssystem (UVP)
- Antivibrationshandgriff (T-Form)
- Innere Doppelisolations-Konstruktion basierend auf einem robustem Aluminium-Druckgussgehäuse und einem Kunststoffinnenteil

- Système anti-vibration (PVC)
- Poignée anti-vibration (en forme de T)
- Construction à double isolation interne basée sur un boîtier robuste en aluminium moulé sous pression et une partie intérieure en plastique

### Technische Daten

Leistungsaufnahme	2.000 W
Volllastschlagzahl	1.000/min-1
Volllastvibration	7,7 m/s <sup>2</sup>
Abbruchleistung	512 Kg (per 30 Min.)
Schlagenergie in Joule	57,7 J (Gemäß EPTA 5.0)
Werkzeugaufnahme	28 mm Sechskant
Abmessung LxHxB	860x625 mm
Gewicht	32,0 kg

### Lieferumfang

1 Schlüssel, im Karton

### Données techniques

Consommation électrique	2.000 W
Vitesse d'impact à pleine charge	1.000/min-1
Vibration à pleine charge	7,7 m/s <sup>2</sup>
Puissance de broyage	512 Kg (par 30 min.)
Énergie d'impact en joules	57,7 J (selon EPTA 5.0)
Porte-outil	28 mm hexagonal
Dimensions LxHxB	860x625 mm
Poids	32,0 kg

### Contenu de la livraison

1 clé, dans le carton









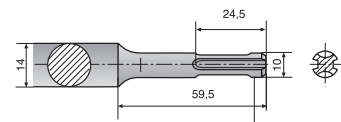



## TRANSPORTWAGEN

	Beschreibung / Description	VE / PU	Artikel- nummer / Numéro d'article	EAN-Code / Code EAN	Preis / Prix pro Stück par unité
	Transportwagen für Hämmer Passend für H90SA/H90SC/H90SG	1	712690	8717574026016	468,50



SDS-PLUS









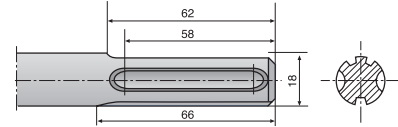



	Beschreibung / Description	Größe (mm) / Taille (mm)	VE / PU	Artikel- nummer / Numéro d'article	EAN-Code / Code EAN	Preis / Prix pro Stück par unité
	Spitzmeißel	250	1	40017326	4250155816100	15,10
	Spitzmeißel selbstschärfend mit gedrehter Spitze	250	1	751587	8717574056082	19,50
	Flachmeißel	20 x 250	1	40017327	4250155816117	15,10
	Flachmeißel selbstschärfend mit Seitenschneide	20 x 250	1	751588	8717574056099	19,50
	Flachmeißel mit verlängerter Blattlänge	20 x 250	1	751132	8717574057799	24,60
	Spatmeißel	40 x 250	1	40017328	4250155816124	25,50
	Spatmeißel, selbstschärfend	40 x 250	1	751597	8717574022995	36,70
		60 x 250	1	751598	8717574023008	47,20
	Fliesenmeißel	40 x 250	1	40017329	4250155816131	27,40
	Fliesenmeißel mit verlängerter Blattlänge, selbstschärfend	40 x 260	1	751599	8717574023510	41,20
	Hohlmeißel	22 x 250	1	40017330	4250155816148	30,20
	Hohlmeißel mit Gleiter	22 x 250	1	751133	8717574058260	71,00
	Mörtelmeißel gezahnt 10 mm	32 x 200	1	751134	8717574058277	171,40
	Bodenkratzer zum Entfernen von Linoleum, Vinylfliesen und Beschichtungen	100 x 250	1	751135	8717574058284	335,40
	8-tgl. Ersatzteile für Bodenkratzer		1	751136	8717574058291	58,10
	3-tgl. Meißelset (Spitzmeißel, Flachmeißel und Spatmeißel)	250	1	40017331	4250155816155	62,50

Passend für HiKOKI / Hitachi Hämmer z.B. DH18DBL/DH24PH/DH26PC/DH28PC/DH28PCY/DH28PD/DH28PMY/ DH30PC2/DH36DPA und einschlägige Wettbewerbsmodelle von AEG, Bosch, DeWalt, Makita und Metabo.

SDS-MAX



	Beschreibung / Description	Größe (mm) / Taille (mm)	VE / PU	Artikel- nummer / Numéro d'article	EAN-Code / Code EAN	Preis / Prix pro Stück par unité
	Spitzmeißel	280	1	40017291	4250155815967	27,50
		400	1	40017292	4250155815974	26,90
		600	1	40017293	4250155815981	43,70
	Spitzmeißel selbstschärfend mit gedrehter Spitze	400	1	751032	8717574023527	40,10
	Flachmeißel	27 x 280	1	40017294	4250155815998	27,60
		27 x 400	1	40017295	4250155816001	26,90
		27 x 600	1	40017296	4250155816018	43,70
	Flachmeißel, selbstschärfend	27 x 400	1	751033	8717574023565	40,10
	Flachmeißel mit verlängerter Blattlänge	25 x 400	1	751222	8717574057812	42,40
	Spatmeißel	50 x 300	1	751028	8717154653182	38,90
		50 x 400	1	40017297	4250155816025	45,70
		80 x 300	1	40017298	4250155816032	49,50
		115 x 350	1	750999	8717154653212	122,60
	Spatmeißel, selbstschärfend	50 x 350	1	751038	8717574023589	58,70
	Fliesenmeißel, 20° abgewinkelt	50 x 300	1	40017333	4250155816087	53,40
		80 x 300	1	751037	8717472818232	59,10
	Langfliesenmeißel, 20° abgewinkelt	50 x 300	1	751039	8717574023596	57,10
	3-tgl. Meißelset (Spitzmeißel, Flachmeißel und Spatmeißel)	400	1	751035	8717472817600	85,60

Passend für HiKOKI / Hitachi Hämmer z.B. DH36DMA/DH40MC/DH40MEY/DH45MEY/DH52MEY/H41MB2/H45MEY/H60MEY/H60MC und einschlägige Wettbewerbsmodelle von AEG, Bosch, DeWalt, Makita und Metabo.



Erhältlich in SDS-Plus und SDS-Max Ausführung

SDS-MAX

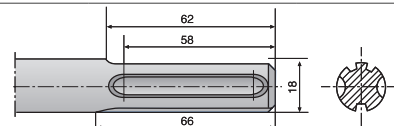

	Beschreibung / Description	Größe (mm) / Taille (mm)	VE / PU	Artikel- nummer / Numéro d'article	EAN-Code / Code EAN	Preis / Prix pro Stück par unité
	Hohlmeißel	26 x 300	1	40017300	4250155816056	53,70
		32 x 300	1	751036	8717472818225	91,60
	Hohlmeißel für Ziegel	32 x 300	1	751000	8717154653236	75,80
	Hohlmeißel mit Gleiter	35 x 380	1	40017302	4250155816094	193,00
	Ziegelmeißel	8 x 300	1	751048	8717574023602	74,80
	Mörtelmeißel Zähne 7 mm	38 x 300	1	40017301	4250155816070	49,00
	Mörtelmeißel HM bestückt	38 x 300	1	40017332	4250155816063	54,80
	Bodenkratzer zum Entfernen von Linoleum, Vinylfliesen und Beschichtungen	152 x 653	1	751225	8717574058307	667,30
	8-tgl. Ersatzteile für Bodenkratzer		1	751226	8717574058314	193,00
	Asphaltmeißel	90 x 400	1	751009	8717154652796	153,80
	Schaufel	110 x 400	1	751008	8717154652789	138,30
	Erdsnageltreiber	13 x 260	1	751011	8717154652819	80,80
		16,5 x 260	1	751010	8717154652802	120,20
<b>FOLGENDES ZUBEHÖR HAT EINEN KEGEL-ANSCHLUSS VON 22 BIS 26 MM</b>						
	Schaft für Stampferplatte	220	1	751012	8717154652826	73,70
	Stockerplatte 5 x 5	60 x 60	1	751013	8717154652833	131,20
	Stockerplatte 7 x 7	60 x 60	1	751014	8717154652840	165,40
	Stampferplatte	120 x 120	1	751015	8717154652857	236,00
		150 x 150	1	751016	8717154652864	184,50

Passend für HiKOKI / Hitachi Hämmer z.B. DH36DMA/DH40MC/DH40MEY/DH45MEY/DH52MEY/H41MB2/H45MEY/H60MEY/H60MC und einschlägige Wettbewerbsmodelle von AEG, Bosch, DeWalt, Makita und Metabo.

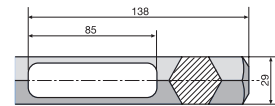
**SECHSKANT 28 MM (1 1/8")**

28	Beschreibung / Description	Größe (mm) / Taille (mm)	VE / PU	Artikel- nummer / Numéro d'article	EAN-Code / Code EAN	Preis / Prix pro Stück par unité
	Spitzmeißel	400	1	751520	8717154653687	61,10
		520	1	751521	8717154653694	62,50
	Spitzmeißel, selbstschärfend	400	1	751519	8717574044195	74,80
	Flachmeißel	36 x 400	1	751522	8717154653700	61,10
		36 x 520	1	751523	8717154653717	62,50
	Spatmeißel	80 x 400	1	751524	8717154653724	151,30
	Asphaltmeißel	115 x 440	1	751525	8717154653731	191,20
	Schaufel	125 x 500	1	751526	8717154653748	209,80
	Erdsnageltreiber	27 x 400	1	751529	8717154653779	315,20
<b>FOLGENDES ZUBEHÖR HAT EINEN KEGEL-ANSCHLUSS VON 38 BIS 44 MM</b>						
	Schaft für Stampferplatte	400	1	751527	8717574023619	163,40
	Stampferplatte	Ø 178	1	751530	8717574023619	212,00

Passend für HiKOKI / Hitachi Hämmer H65SD/H65SD2/H70SD/H90SE/H90SG sowie für Wettbewerbsmodelle von Bosch, Hilti und Makita.

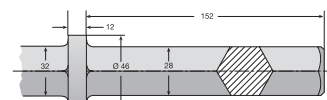
**SECHSKANT 28 MM MIT KRAGEN (1 1/8")**

28	Beschreibung / Description	Größe (mm) / Taille (mm)	VE / PU	Artikel- nummer / Numéro d'article	EAN-Code / Code EAN	Preis / Prix pro Stück par unité
	Spitzmeißel	550	1	751571	8717472818539	102,40
	Flachmeißel	36 x 550	1	751572	8717472818546	102,40
	Spatmeißel	76 x 500	1	751573	8717472818553	141,60
	Schaufel	125 x 480	1	751574	8717472818560	406,20

Passend für HiKOKI / Hitachi Hämmer H65SD/H65SD2/H70SD/H80/H90SE/H90SG sowie für Wettbewerbsmodelle von AEG, Bosch, DeWalt, Makita und Metabo

# interview

## REVOTOOL-TIME ZEIT FÜR EIN GESPRÄCH

Revotool ist auf sehr vielen Baustellen und in ebenso vielen Werkhallen präsent. Mit Werkzeugen und mit Verbrauchsprodukten. Kein Wunder sind in den firmeneigenen Lagern in Uetendorf und in der Steiermark nicht weniger als 30'000 verschiedene Artikel zu finden. Diese überzeugen alle mit höchster Qualität und Funktionalität. Dennoch stuft David Meier, Inhaber und Geschäftsführer der Revotool AG, seine Mitarbeitenden und deren Leistungen noch höher ein: «Meine Crew macht den Unterschied», erklärt er. Ein Gespräch über Maschinen, Menschen und ein erfolgreiches Unternehmen.



DAVID MEIER  
*Inhaber und Geschäftsführer  
von Revotool*

**REVOTOOL**  
**time**

# Nagler

Streifen Nagler  
Stift Nagler  
Hammer  
Tacker

# Cloueur

Cloueur à bande  
Cloueur à tige  
Marteau  
Agrafeuse



## NR1890DBCL (Basic) (HSC IV) 18V Akku Streifen Nagler Cloueur à bande à batterie 18V

### 857.-

 **189.-** (Service All-incl.)



**BRUSH  
LESS**  
Brushless Motor

- Brushless Motor, weitestgehend wartungsfrei
- Werkzeuglose Eintreib-Tiefeneinstellung
- Einzel und Kontaktauslösung
- 2-Stufen Sicherheitschalter gegen unbeabsichtigte Schussauslösung
- Automatische Abschaltung nach 30 Minuten Inaktivität, sorgt für Sicherheit
- Sperre gegen "Trocken-schuss" wenn sich nur noch 7-8 Nägel im Magazin befinden
- Nur für D-Kopf Nägel

- Moteur sans balais, en grande partie sans entretien
- Réglage de la profondeur sans outil
- Déclenchement simple et par contact
- Interrupteur de sécurité à 2 niveaux contre le déclenchement involontaire du tir
- Arrêt automatique après 30 minutes d'inactivité, pour plus de sécurité
- Verrouillage contre le « tir à sec » quand il ne reste que 7-8 clous dans le chargeur
- Uniquement pour les clous à tête D



#### Technische Daten

Magazin Steigung in Grad	34°
Nagellänge	50-90 mm
Nagelschaft Ø	2,9-3,3 mm
Nagelkopf Ø	6,8-7,7 mm (D)
Magazinkapaz. (Nägel)	47 Stück
Eintreibenergie	120 J
Nageltype/Nagelanbindung	D-Kopf / PA (Papier) NP34
Eintreibvorgänge per Ladung (ca.)	700 Stück (mit BSL1850)
Vibrations Level	4,6 m/sec <sup>2</sup>
Abmessung HxL	342x309 mm
Gewicht (ohne Akku)	4,8 kg

#### Lieferumfang

1 Schutzbrille - 1 Kunststoff-Schutzkappe, im Koffer HSC IV, Ohne Akku und Ladegerät

4100400 Nasenkappe 21,50

#### Données techniques

Chargeur Pente en degrés	34°
Longueur du clou	50-90 mm
Tige du clou Ø	2,9-3,3 mm
Tête de clou Ø	6,8-7,7 mm (D)
Capacité du chargeur (clous)	47 pcs
Énergie d'enfoncement	120 J
Type de clou/attache du clou	D-tête / PA (papier) NP34
Opérations d'enfoncement par charge (environ)	700 pièces (avec BSL1850)
Niveau de vibration	4,6 m/sec
Dimensions HxL	342x309 mm
Poids (sans batterie)	4,8 kg

#### Contenu de la livraison

1 paire de lunettes de protection - 1 capuchon de protection en plastique, dans mallette HSC IV, Sans batterie ni chargeur

4100400 Capuchon 21,50



### Nagelstreifen NP34

Papiergebunden 34°

### Clous en bande NP34

Assemblage papier 34°

### Chiodo strisce NP34

Legatura in carta 34°



Artikel Article Articoli	Stk. pro Pkt. pce./boîte pezzi/scatola	Stk. pro Palette pce./palette pezzi/pallet	Preis per Pkt. Prix par boîte Prezzo per scatola	RG
NP34-2865-HBK	5 000	240 000	275.00	VN
NP34-2870-HBK	5 000	240 000	287.00	VN
NP34-3180-HBK	3 000	144 000	196.00	VN
NP34-3190-HBK	3 000	144 000	219.00	VN



### NP34 Box

Papiergebunden 34°, in Kunststoffbox

### NP34 Box

Assemblage papier 34°, dans une boîte en plastique

### NP34 Box

Legatura in carta 34°, in scatola di plastica

Artikel Article Articoli	Stk. pro Pkt. pce./boîte pezzi/scatola	Stk. pro Palette pce./palette pezzi/pallet	Preis per Pkt. Prix par boîte Prezzo per scatola	RG
NP34-Box-2850-HBK*	2 200	184 800	105.00	VN
NP34-Box-2870-HBK*	2 200	184 800	133.00	VN
NP34-Box-3180-HBK*	2 200	158 400	160.00	VN
NP34R-Box-283164-HBK▲	2 200	184 800	124.00	VN
NP34R-Box-283175-HBK▲	2 200	158 400	142.00	VN

\*glatt blank/lise brut/acciaio lucido ▲ringnut blank/cranté brut/anello, acciaio lucido

# Streifen Nagler Cloueur à bande



## Ringnutnagelstreifen 34° Linsenkopf A2

in Kunststoffbox



## Clous en bande cranté 34° tête lentilles A2

dans une boîte en plastique

## Chiodo strisce scana- latura 34° testa lente A2

in scatola di plastica

Artikel Article Articoli		Stk. pro Pkt. pce./boîte pezzi/scatola	Stk. pro Palette pce./palette pezzi/pallet	Preis per Pkt. Prix par boîte Prezzo per scatola	RG
10401816	2,8/3,1 x 50/A2	2 000	168 000	558.00	VN
10401817	2,8/3,1 x 65/A2	1 250	105 000	424.00	VN
10401818	2,8/3,1 x 80/A2	1 000	84 000	401.00	VN



## Nagelschrauben 34° - TX20 - A2

in Kunststoffbox



## Clous-vis en bande 34° - TX20 - A2

dans une boîte en plastique

## Viti-chiodo strisce 34° - TX20 - A2

in scatola id plastica

Artikel Article Articoli		Stk. pro Pkt. pce./boîte pezzi/scatola	Stk. pro Palette pce./palette pezzi/pallet	Preis per Pkt. Prix par boîte Prezzo per scatola	RG
10401915	2,8/3,2 x 50/A2	1 250	105 000	679.00	VN
10401916	2,8/3,2 x 65/A2	1 000	84 000	644.00	VN
10401917	2,8/3,2 x 80/A2	1 000	84 000	808.00	VN

## NR1890DBRL (Basic) (HSC IV)

18V Akku Streifen Nagler

Cloueur à bande à batterie 18V

**857.-**

**€ 189.-** (Service All-incl.)



**BRUSH  
LESS**  
Brushless Motor

- Brushless Motor, weitestgehend wartungsfrei
- Werkzeuglose Eintreib-Tiefeneinstellung
- Einzel und Kontaktauslösung
- 2-Stufen Sicherheitsschalter gegen unbeabsichtigte Schussauslösung
- Automatische Abschaltung nach 30 Minuten Inaktivität, sorgt für Sicherheit
- Sperre gegen "Trockenschuss" wenn sich nur noch 7-8 Nägel im Magazin befinden
- Nur für Rund-Kopf Nägel

- Moteur sans balais, en grande partie sans entretien
- Réglage de la profondeur sans outil
- Déclenchement simple et par contact
- Interrupteur de sécurité à 2 niveaux contre le déclenchement involontaire du tir
- Arrêt automatique après 30 minutes d'inactivité, pour plus de sécurité
- Verrouillage contre le « tir à sec » quand il ne reste que 7-8 clous dans le chargeur
- Uniquement pour les clous à tête ronde



### Technische Daten

Magazin Steigung in Grad	20°
Nagellänge	50-90 mm
Nagelschaft Ø	2,9-3,3 mm
Nagelkopf Ø	7,0-7,6 mm (D)
Magazinkapaz. (Nägel)	37 Stück
Eintreibenergie	120 J
Nageltype/Nagelanbindung	Rund-Kopf / PL (Plastik) NK20
Eintreibvorgänge (ca.)	700 pro Akku-Ladung (5,0 Ah)
Vibrations Level	4,6 m/sec <sup>2</sup>
Abmessung HxL	342x342 mm
Gewicht (ohne Akku)	4,9 kg

### Lieferumfang

1 Schutzbrille - 1 Kunststoff-Schutzkappe, 1 Koffer HSC IV, Ohne Akku und Ladegerät

4100400 Nasenkappe 21.50

### Données techniques

Chargeur Pente en degrés	20°
Longueur du clou	50-90 mm
Tige du clou Ø	2,9-3,3 mm
Tête de clou Ø	7,0-7,6 mm (D)
Capacité du chargeur (clous)	37 pcs
Énergie d'entraînement	120 J
Type de clou/raccordement de clou	Tête ronde / PL (plastique) NK20
Opérations d'entraînement (approx.)	700 par charge de batterie (5,0 Ah)
Niveau de vibration	4,6 m/sec <sup>2</sup>
Dimensions HxL	342x342 mm
Poids (sans batterie)	4,9 kg

### Contenu de la livraison

1 paire de lunettes de sécurité - 1 capuchon de protection en plastique, 1 mallette HSC IV, Sans batterie ni chargeur

4100400 Capuchon 21,50



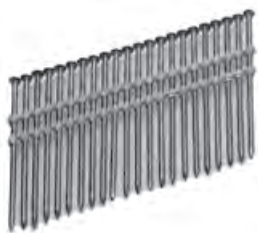

## Nagelstreifen NK20

Kunststoffgebunden 20°

## Clous en bande NK20

Assemblage PE/PP 20°

## Chiodini in strisce NK20

Legatura in plastica 20°

### REVOTOOL

Artikel Article Articoli	Stk. pro Pkt. pce./boîte pezzi/scatola	Stk. pro Palette pce./palette pezzi/pallet	Preis per Pkt. Prix par boîte Prezzo per scatola	RG
NK20-2860-HBK	5 000	300 000	217.00	VN
NK20-2870-HBK	4 000	240 000	192.00	VN
NK20-3180-HBK	3 000	180 000	236.00	VN
NK20-3190-HBK	3 000	180 000	192.00	VN

## NR1890DBRL\_Hafte (Basic) (HSC IV)

18V Akku Streifen Nagler  
Cloueur à bande à batterie 18V

**957.-**

**211.- (Service All-incl.)**



**BRUSH  
LESS**  
Brushless Motor

- Brushless Motor, weitestgehend wartungsfrei
- Werkzeuglose Eintreib-Tiefeneinstellung
- Einzel und Kontaktauslösung
- 2-Stufen Sicherheitsschalter gegen unbeabsichtigte Schussauslösung
- Automatische Abschaltung nach 30 Minuten Inaktivität, sorgt für Sicherheit
- Sperre gegen "Trocken-schuss" wenn sich nur noch 7-8 Nägel im Magazin befinden
- Nur für Rund-Kopf Nägel

- Moteur sans balais, en grande partie sans entretien
- Réglage de la profondeur sans outil
- Déclenchement simple et par contact
- Interrupteur de sécurité à 2 niveaux contre le déclenchement involontaire du tir
- Arrêt automatique après 30 minutes d'inactivité, pour plus de sécurité
- Verrouillage contre le « tir à sec » quand il ne reste que 7-8 clous dans le chargeur
- Uniquement pour les clous à tête ronde



### Technische Daten

Magazin Steigung in Grad	20°
Nagellänge	50-90 mm
Nagelschaft Ø	2,9-3,3 mm
Nagelkopf Ø	7,0-7,6 mm (D)
Magazinkapaz. (Nägel)	37 Stück
Eintreibenergie	120 J
Nageltype/Nagelanbindung	Rund-Kopf / PL (Plastik) NK20 + HK20R
Eintreibvorgänge (ca.)	700 pro Akku-Ladung (5,0 Ah)
Vibrations Level	4,6 m/sek <sup>2</sup>
Abmessung HxL	342x342 mm
Gewicht (ohne Akku)	4,9 kg

### Lieferumfang

1 Schutzbrille - 1 Kunststoff-Schutzkappe, 1 Koffer HSC IV, Ohne Akku und Ladegerät

4100400 Nasenkappe 21.50

### Données techniques

Chargeur Pente en degrés	20°
Longueur du clou	50-90 mm
Tige du clou Ø	2,9-3,3 mm
Tête de clou Ø	7,0-7,6 mm (D)
Capacité du chargeur (clous)	37 pcs
Type de clou/Connexion de clou	Tête ronde / PL (plastique) NK20 HK20R
Opérations d'enfoncement (approx.)	700 par charge de batterie (5.0 Ah)
Niveau de vibration	4,6 m/sec
Type de clou/Connexion de clou	Tête ronde / PL (plastique) NK20 HK20R
Opérations d'enfoncement (approx.)	700 par charge de batterie (5.0 Ah)
Niveau de vibration	4,6 m/sec
Dimensions HxL	342x342 mm
Poids (sans batterie)	4,9 kg

### Contenu de la livraison

1 paire de lunettes de sécurité - 1 capuchon de protection en plastique, 1 étui HSC IV, Sans batterie ni chargeur

4100400 Capuchon 21.50

## Haftennägel

## Clous ferblantier

## Chiodo tetto



Artikel Article Articoli	Stk. pro Pkt. pce./boîte pezzi/scatola	Stk. pro Überkarton pce./carton pezzi/cartone	Preis per Pkt. Prix par boîte Prezzo per scatola	RG
HK20R-BOX-25-A2	2 000	84 000	338.00	HIA
HK20R-BOX-31-A2	2 000	84 000	392.00	HIA
HK20R-BOX-25-FVZ	2 000	84 000	192.00	HIA
HK20R-BOX-31-FVZ	2 000	84 000	222.00	HIA

A2 = rostfrei / inoxydable / inossidabile

FVZ = feuerverzinkt / galvanisé / zincato

HGA = geharzt verzinkt / résine galvanisé / resinato zincato

# Stift Nagler Cloueur à tige

## NT1865DBAL (Basic) (HSC IV)

18V Akku Stift Nagler

Cloueur à tige à batterie 18V

# 663.-

 **146.-** (Service All-incl.)



**BRUSH  
LESS**  
Brushless Motor

- Brushless Motor, weitestgehend wartungsfrei
- Einzel und Kontaktauslösung
- Akku-Ladeanzeige und beidseitig verwendbarer Gürtelhaken
- Werkzeuglose Tiefeneinstellung
- Stift-Schnellentstörung
- Soft-touch Handgriff für sicheres und rutschfreies Handling
- 2-Stufen Sicherheits-Einschalter

- Moteur sans balais, en grande partie sans entretien
- Déclenchement simple et par contact
- Indicateur de charge de la batterie et crochet de ceinture utilisable des deux côtés
- Réglage de la profondeur sans outil
- Interférence de la vitesse de la tige
- Poignée Soft-touch pour une manipulation sûre et sans glissement
- Interrupteur de sécurité à 2 niveaux

32-65  
mm



### Technische Daten

Magazin Steigung in Grad	34°
Stiftlänge	32-65 mm
Schaftdurchmesser Ø	1,8 mm
Nagelkopf Ø	3,0x2,4 mm (D-Kopf)
Stifttype	SK-Stift (15 Ga) BDA
Anbindung	Geklebt
Magazinkapazität	100 Stk
Eintreibvorgänge per Ladung (ca.)	1.100 Stk. (mit BSL1830C)
Abmessung LxH	344x300x104 mm
Gewicht (ohne Akku)	3,5 kg

### Lieferumfang

1 Schutzbrille - 1 Kunststoff-Schutzkappe, 1 Koffer HSC IV, Ohne Akku und Ladegerät

### Données techniques

Chargeur Pente en degrés	34°
Longueur de la tige	32-65 mm
Diamètre de l'arbre Ø	1,8 mm
Tête de clou Ø	3,0x2,4 mm (tête en D)
Type de tige	SK (15 Ga) BDA
Connexion	Collé
Capacité du chargeur	100 pcs
Entraînements par charge (environ)	1 100 pièces. (avec BSL1830C)
Dimension LxH	344x300x104 mm
Poids (sans batterie)	3,5 kg

### Contenu de la livraison

1 paire de lunettes de sécurité, 1 capuchon de protection en plastique, 1 mallette HSC IV, sans batterie ni chargeur

### Stauchkopfnägel BDA

Kopfbreite: 3,2 mm, Drahtmass: 1,76 x 1,80 mm, geharzt, A2 auf Anfrage!

### Cous tête homme BDA

*Largeur tête: 3,2 mm, dimension du fil: 1,76 x 1,80 mm, résiné, A2 sur demande!*

### Chiodini BDA

Larghezza di testa: 3,2 mm, spessore filo 1,76 x 1,80 mm, resinato, A2 su richiesta!

REVOTOOL

Artikel Article Articoli	Stk. pro Pkt. pce./boîte pezzi/scatola	Preis per Pkt. Prix par boîte Prezzo per scatola	RG
BDA-32MM-VZ	4000	165.50	VK
BDA-44MM-VZ	4000	206.00	VK
BDA-50MM-VZ	4000	229.00	VK
BDA-63MM-VZ	4000	295.00	VK



## NT1865DBSL (Basic) (HSC IV) 18V Akku Stift Nagler Cloueur à tige à batterie 18V

# 693.-

 **152.- (Service All-incl.)**



**BRUSH  
LESS**  
Brushless Motor

- Brushless Motor, weitestgehend wartungsfrei
- Einzel und Kontaktauslösung
- Akku-Ladeanzeige und beidseitig verwendbarer Gürtelhaken
- Werkzeuglose Tiefeneinstellung
- Stift-Schnellentstörung
- Soft-touch Handgriff für sicheres und rutschfreies Handling
- 2-Stufen Sicherheits-Einschalter

- Moteur sans balais, en grande partie sans entretien
- Déclenchement simple et par contact
- Indicateur de charge de la batterie et crochet de ceinture utilisable des deux côtés
- Réglage de la profondeur sans outil
- Interférence de la vitesse de la tige
- Poignée Soft-touch pour une manipulation sûre et sans glissement
- Interrupteur de sécurité à 2 niveaux



### Technische Daten

Magazin Steigung in Grad	0°
Stiftlänge	25-65 mm
Schaftdurchmesser Ø	1,4-1,65 mm
Stiftkopf Ø	2,8 mm
Stifttype	SK-Stift (16 Ga) BFN
Anbindung	Geklebt
Magazinkapazität	100 Stk
Nägel per Ladung (ca.)	1500 Stück pro Ladung
Abmessung LxHxB	315x298x104 mm
Gewicht (ohne Akku)	3,4 kg

### Lieferumfang

1 Schutzbrille - 1 Kunststoff-Schutzkappe, 1 Koffer HSC IV, Ohne Akku und Ladegerät

### Données techniques

Chargeur Pente en degrés	0°
Longueur de la tige	25-65 mm
Diamètre de l'arbre Ø	1,4-1,65 mm
Tête de tige Ø	2,8 mm
Type de tige	SK-Stift (16 Ga)
Connexion	Collé
Capacité du chargeur	100 pcs
Clous par charge (environ)	1500 pièces par charge
Dimensions LxHxB	315x298x104 mm
Poids (sans batterie)	3,4 kg

### Contenu de la livraison

1 paire de lunettes de sécurité - 1 capuchon de protection en plastique, 1 mallette HSC IV, sans batterie ni chargeur

### Stauchkopfnägel BFN

Kopfbreite: 2,9 mm, Drahtmass 1,60 x 1,40 mm, gehärtet, in der neuen, hochwertigen Revotool-Verpackung!

### Clous tête homme BFN

Largeur tête: 2,9 mm, dimension du fil: 1,60 x 1,40 mm, résiné, avec le nouvel emballage de qualité Revotool!

### Chiodini BFN

Larghezza di testa 2,9 mm, spessore filo 1,60 x 1,40 mm, resinato, nella nuova confezione di alta qualità Revotool!



### REVOTOOL

Artikel Article Articoli	Stk. pro Pkt. pce./boîte pezzi/scatola	Stk. pro Überkarton pce./carton pezzi/cartone	Preis per Pkt. Prix par boîte Prezzo per scatola	RG
BFN-25MM-VZ	4 000	36 000	57.00	VK
BFN-30MM-VZ	2 000	18 000	33.80	VK
BFN-35MM-VZ	2 000	18 000	36.80	VK
BFN-41MM-VZ	2 000	18 000	40.10	VK
BFN-45MM-VZ	2 000	18 000	42.20	VK
BFN-50MM-VZ	2 000	18 000	44.60	VK

# Stift Nagler Cloueur à tige

**NT1850DBSL (Basic)**  
18V Akku Stift Nagler  
Cloueur à tige à batterie 18V

**663.-**

**146.- (Service All-incl.)**



**BRUSH  
LESS**  
Brushless Motor

- Brushless Motor, weitestgehend wartungsfrei
- Einzel und Kontaktauslösung
- Akku-Ladeanzeige und beidseitig verwendbarer Gürtelhaken
- Werkzeuglose Tiefeneinstellung
- Stift-Schnellentstörung
- Soft-touch Handgriff für sicheres und rutschfreies Handling
- 2-Stufen Si

- Moteur sans balais, en grande partie sans entretien
- Déclenchement simple et par contact
- Indicateur de charge de la batterie et crochet de ceinture utilisable des deux côtés
- Réglage de la profondeur sans outil
- Intérférence de la vitesse de la tige
- Poignée Soft-touch pour une manipulation sûre et sans glissement
- 2 niveaux Si



### Technische Daten

Magazin Steigung in Grad	0°
Stiftlänge	16-50 mm
Schaftdurchmesser Ø	1,0-1,25 mm
Stiftkopf Ø	1,9 mm
Stifttyp	SK (18 Gauge) BGN
Anbindung	geklebt
Magazinkapazität	100 Stück
Eintreibgeschwindigkeit	3 Stück/Sek.
Nägel per Ladung (ca.)	1.650 Stück (mit BSL1830C)
Abmessung LxHxB	323x298x104 mm
Gewicht (ohne Akku)	3,3 kg

### Lieferumfang

1 Schutzbrille - 1 Kunststoff-Schutzkappe, Ohne Akku und Ladegerät, im Karton

402547 Koffer HSC IV	70.-
375577 Einlage	15.-
4100410 Nasenkappe	12.90

### Données techniques

Chargeur Pente en degrés	0°
Longueur de tige	16-50 mm
Diamètre de l'arbre Ø	1,0-1,25 mm
Tête de tige Ø	1,9 mm
Type de tige	SK (calibre 18) BGN
Connexion	Collé
Capacité du chargeur	100 pcs
Vitesse de poussée	3 pièces/sec.
Clous par charge (environ)	1,650 pièces (avec BSL1830C)
Dimension LxHxP	323x298x104 mm
Poids (sans batterie)	3,3 kg

### Contenu de la livraison

1 paire de lunettes de sécurité - 1 capuchon de protection en plastique, Sans batterie ni chargeur, dans le carton

402547 Mallette HSC IV	70.-
375577 Garniture	15.-
4100410 Capuchon	12.90

## Stauchkopfnägel BGN

Kopfbreite: 1,9 mm, Drahtmass 1,25 x 1,00 mm, gehärtet, in der neuen, hochwertigen Revotool-Verpackung! A2 oder mit farbigem Kopf auf Anfrage!

## Clous tête homme BGN

Largeur tête: 1,9 mm, dimension du fil: 1,25 x 1,00 mm, résiné, avec le nouvel emballage de qualité Revotool! A2 ou tête en couleur sur demande!

## Mini grappini BGN

Larghezza di testa 1,9 mm, spessore filo 1,25 x 1,00 mm, resinato, nella nuova confezione di alta qualità Revotool! A2 + testa colorata su richiesta!



### REVOTOOL

Artikel Article Articoli	Stk. pro Pkt. pce./boîte pezzi/scatola	Stk. pro Überkarton pce./carton pezzi/cartone	Preis per Pkt. Prix par boîte Prezzo per scatola	RG
BGN-16MM-VZ	15 000	135 000	97.50	VK
BGN-19MM-VZ	10 000	90 000	70.80	VK
BGN-25MM-VZ	10 000	90 000	82.00	VK
BGN-30MM-VZ	5 000	45 000	46.10	VK
BGN-32MM-VZ	5 000	45 000	48.60	VK
BGN-35MM-VZ	5 000	45 000	50.40	VK
BGN-40MM-VZ	5 000	45 000	56.60	VK
BGN-50MM-VZ	5 000	45 000	61.60	VK

## NH18DSL (Basic)

18V Akku Automatik-Hammer  
Marteau automatique à batterie 18V

**271.-**

**60.-** (Service All-incl.)



- Nägel einschlagen ohne Kraftanstrengung
- Präzises und leichtes Arbeiten
- Kompakter Hammerkopf für Arbeiten bei beengten Platzverhältnissen
- Magnetische Spitze (zum Halten der Nägel)
- Gürtelhaken
- LED für besseres, sicheres Arbeiten

- Pour enfoncer des clous sans effort
- Un travail précis et facile
- Tête de marteau compacte pour travailler dans des espaces confinés
- Pointe magnétique (pour maintenir les clous)
- Crochet de ceinture
- LED pour un travail plus efficace et plus sûr

### Technische Daten

Nagellänge	25-90 mm
Nagelkopf Ø	3,9-8,8 mm
Nagelschaft Ø	1,7-4,2 mm
Leerlaufhubzahl	4000 min <sup>-1</sup>
Eckmaß	17 mm
Kopfhöhe	113 mm
Abmessung LxHxB	285x135x93 mm
Gewicht (ohne Akku)	0,9 kg

### Lieferumfang

1 Schutzbrille, ohne Akku und Ladegerät, im Karton

### Données techniques

Longueur du clou	25-90 mm
Tête de clou Ø	3,9-8,8 mm
Tige de clou Ø	1,7-4,2 mm
Taux de course au ralenti	4000 min <sup>-1</sup>
Dimension de l'angle	17 mm
Hauteur de la tête	113 mm
Dimensions LxHxB	285x135x93 mm
Poids (sans batterie)	0,9 kg

### Contenu de la livraison

1 paire de lunettes de sécurité, sans batterie ni chargeur, dans le carton

## NP18DSAL (Basic)

18V Akku Stift Nagler  
Cloueur à tige à batterie 18V

**451.-**

**99.-** (Service All-incl.)



- Fast Rückschlagfrei, durch Reaktionsminderung
- Stufenlose Eintreibtiefe, Stiftschnellentstörung
- Air Shot Mechanismus zur Verhinderung von „Luft Schüssen“
- Sicherheits Einschaltsperr
- Kunststoff-Schutznase gegen Beschädigung
- Soft-touch Handgriff für sicheres und rutschfreies Handling
- Beidseitig ansetzbarer Gürtelhaken

- Presque sans recul, en raison de la réduction de la réaction
- Profondeur d'enfoncement infiniment variable, suppression des interférences avec la vitesse des tiges
- Mécanisme Air Shot pour empêcher les « tirs à vide »
- Verrouillage de sécurité à l'enclenchement
- Nez protecteur en plastique contre les dommages
- Poignée Soft-touch pour une manipulation sûre et sans glissement
- Crochet de ceinture pouvant être fixé des deux côtés

### Technische Daten

Länge der Stifte	15-35 mm
Stifte, Draht Ø	0,6 mm
Magazin Kapazität	100 Stifte
Schussgeschwindigkeit	2,5 pro Sek.
Verarbeitungs Kapazität	Bis zu 6.000 Stück
Abmessung LxH	262x227 mm
Gewicht (ohne Akku)	1,7 kg

### Lieferumfang

1 Schutzbrille, ohne Akkus und Ladegerät im Karton

370901 Nasenkappe 9.90

### Données techniques

Longueur de la tige	15-35 mm
Tige, fil Ø	0,6 mm
Capacité du chargeur	100 tiges
Vitesse de tir	2,5 par seconde.
Capacité de traitement	Jusqu'à 6.000 pcs
Dimension LxH	262x227 mm
Poids (sans batterie)	1,7 kg

### Contenu de la livraison

1 Lunettes de protection, sans batterie ni chargeur, dans le carton

370901 Capuchon 9.90

# Tacker Agrafeuse



## Stifte PA64

Drahtmass: 0,64 mm rund, verbrönt, in Industrieverpackung!

## Clous PA64

Dimension du fil: 0,64 mm rond, bronze, avec emballage industriel!

## Pin PA64

Spessore filo 0,64 mm tondo, bronzato, imballaggi industriali!

### REVOTOOL

Artikel Article Articoli	Stk. pro Pkt. pce./boîte pezzi/scatola	Stk. pro Überkarton pce./carton pezzi/cartone	Preis per Pkt. Prix par boîte Prezzo per scatola	RG
PA64-20MM	20 000	400 000	97.00	VK
PA64-30MM	10 000	270 000	71.00	VK
PA64-35MM	10 000	270 000	130.00	VK

## N18DSL (Basic)

18V Akku Tacker  
Agrafeuse à batterie 18V

**347.-**

**76.-** (Service All-incl.)



- Zur schnellen und sicheren Verarbeitung von handelsüblichen Klammern
- Stufenlose Eintreibtiefe über das Rändelrad
- Air-Shot Mechanismus zur Verhinderung von "Luft-Schüssen"
- Sicherheits-Einschaltperre
- Soft-touch Handgriff für sicheres und rutschfreies Handling
- Hochwertiges Aluminium-Magazin
- Beidseitig ansetzbarer Gürtelhaken

- Pour le traitement rapide et sûr d'agrafes disponibles dans le commerce
- Profondeur d'enfoncement progressive grâce à la molette
- Mécanisme Air Shot pour empêcher les « tirs à vide »
- Verrouillage de sécurité à l'enclenchement
- Poignée Soft-touch pour une manipulation sûre et sans glissement
- Magasin en aluminium de haute qualité
- Crochet de ceinture pouvant être fixé des deux côtés

### Technische Daten

Abmessungen der Klammern LxHxB: 6-13/0,7x0,5/12 mm  
Verarbeitungskapazität (bei 3,0 Ah): ca. 5.500 Stk. pro Ladung  
Magazinkapazität: 150 Stk  
Abmessung LxH: 235x166 mm  
Gewicht (ohne Akku): 1,2 kg

### Lieferumfang

1 Schutzbrille, ohne Akku und Ladegerät, im Karton

370474 Koffer 56,50

### Données techniques

Dimensions des agrafes LxHxB: 6-13/0,7x0,5/12 mm  
Capacité de traitement (à 3,0 Ah): environ 5 500 pièces par charge  
Capacité du chargeur: 150 pcs  
Dimension LxH: 235x166 mm  
Poids (sans batterie): 1,2 kg

### Contenu de la livraison

1 Lunettes de protection, sans batterie ni chargeur, dans le carton

370474 mallette 56,50

## Klammer K9

## Agrafes K9

## Graffe K9

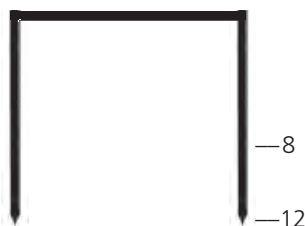

### REVOTOOL

Artikel Article Articoli	Stk. pro Pkt. pce./boîte pezzi/scatola	Preis per Pkt. Prix par boîte Prezzo per scatola	RG
K9-8MM-VZ	5 000	37.30	VK
K9-10MM-VZ	5 000	40.90	VK
K9-12MM-VZ	5 000	44.20	VK



Wir haben die  
**besten**  
Verbindungen



**REVOTOOL**

[revotool.com](http://revotool.com)

# Schleifen/ Trennen (Metall)

Kleine Winkelschleifer  
Große Winkelschleifer  
Diamant Trennschleifer  
Renovierungsschleifer  
Geradschleifer  
Schleifer / Polierer

# Broyage/ Découpage (métal)

Petites meuleuses d'angle  
Grandes meuleuses d'angle  
Tronçonneuses à diamant  
Meuleuse de rénovation  
Meuleuse droite  
Meuleuses / polisseuses





## G18DBBVL (Basic) (HSC II) 18V Akku Winkelschleifer Meuleuse d'angle à batterie 18V

### 398.-

 **88.-** (Service All-incl.)



**BRUSH  
LESS**  
Brushless Motor

**AT**  
AUTOMATIC TRANSMISSION

- Brushless Motor, weitestgehend wartungsfrei
- Motorbremse
- Kick-Back-Stopp-Sicherung
- AT-Modus
- Spindelarretierung für schnellen und sicheren Scheibenwechsel
- Werkzeuglose Schutzhauben-Schnellverstellung
- Soft-Start Funktion und Nullspannungsauslöser
- Soft-touch Handgriff für sichere Führung und gutes Handling, leicht und kompakt
- Wasser- und staubresistent durch neue, auswaschbare und auswechselbare, Polyester Lüftungsgitter

- Moteur sans balais, en grande partie sans entretien
- Frein moteur
- Fusible d'arrêt de recul
- Mode AT
- Blocage de la tige pour un changement de disque rapide et sûr
- Réglage rapide du capot de protection sans outil
- Fonction de démarrage Soft-Start et libération de tension nulle
- Poignée Soft touche pour un guidage sûr et une bonne manipulation, légère et compacte
- Résistance à l'eau et à la poussière grâce aux nouvelles grilles de ventilation en polyester, lavables et remplaçables

### Technische Daten

Schleifscheiben Ø	125 mm
Bohrung Ø	22,4 mm
Leerlaufdrehzahl	4.700-9.000/min-1
Drehzahl Auto-Mode	5.500/min-1
Antriebsspindel	M14
Seitengriffgewinde	M10
Abmessung LxH	326x126 mm
Leerlaufgeräusch	75 dB (AT-Modus)
Leerlaufvibration	0,47 m/sec <sup>2</sup>
Gewicht (ohne Akku)	2,1 kg

### Lieferumfang

1 Spannflansch, 1 Anti-Vibrations-Zusatzhandgriff, 1 Spannmutter, 1 Stirnlochschlüssel, 1 Schruppscheibe, 1 Koffer HSC II, ohne Akku und Ladegerät

### Données techniques

Disque de meulage Ø	125 mm
Alésage Ø	22,4 mm
Vitesse de ralenti	4.700-9.000/min-1
Vitesse Mode Auto	5.500/min-1
Tige d'entraînement	M14
Filetage de la poignée latérale	M10
Dimension LxH	326x126 mm
Bruit de ralenti	75 dB (mode AT)
Vibration à vide	0,47 m/sec <sup>2</sup>
Poids (sans batterie)	2,1 kg

### Contenu de la livraison

1 Bride de serrage, 1 Poignée auxiliaire anti-vibration, 1 écrou de serrage, 1 clé à ergots, 1 disque de meulage, 1 boîtier HSC II, sans batterie ni chargeur

## G3613DA (Basic) (HSC II) 36V Akku Winkelschleifer Meuleuse d'angle à batterie 36V

### 437.-

 **96.-** (Service All-incl.)



- Brushless Motor, weitestgehend wartungsfrei
- Kick-Back-Stopp-Sicherung
- AT-Modus
- Werkzeuglose Schutzhauben-Schnellverstellung
- Soft-Start Funktion und Nullspannungsauslöser
- Soft-touch Handgriff für sichere Führung und gutes Handling, leicht und kompakt
- Wasser- und staubresistent durch neue, auswaschbare und auswechselbare, Polyester Lüftungsgitter

- Moteur sans balais, en grande partie sans entretien
- Fusible d'arrêt de recul
- Mode AT
- Réglage rapide du capot de protection sans outil
- Fonction de démarrage Soft-Start et libération de tension nulle
- Poignée Soft touche pour un guidage sûr et une bonne manipulation, légère et compacte
- Résistance à l'eau et à la poussière grâce aux nouvelles grilles de ventilation en polyester, lavables et remplaçables

### Technische Daten

Schleifscheiben Ø	125 mm
Bohrung Ø	22,4 mm
Leerlaufdrehzahl	3.000-9.500/min <sup>-1</sup>
AT-Modus	5.500/min <sup>-1</sup>
Antriebsspindel	M14
Seitengriffgewinde	M10
Leerlaufvibration	5,9 m/sec <sup>2</sup>
Getriebekopf-Höhe	71 mm
Griffumfang	146 mm
Abmessungen LxHxB	358x139x141 mm
Gewicht (ohne Akku)	2,8 kg

### Lieferumfang

1 Spannflansch, 1 Anti-Vibrations-Zusatzhandgriff, 1 Spannmutter, 1 Stirnlochschlüssel, 1 Schruppscheibe, 1 Koffer HSC II, ohne Akku und Ladegerät

### Données techniques

Disque de meulage Ø	125 mm
Alésage Ø	22,4 mm
Vitesse de ralenti	3.000-9.500/min-1
Mode A	5.500/min-1
Tige d'entraînement	M14
Filetage de la poignée latérale	M10
Vibration à vide	5,9 m/sec <sup>2</sup>
Hauteur du réducteur	71 mm
Circonférence de la poignée	146 mm
Dimensions LxHxB	358x139x141 mm
Poids (sans batterie)	2,8 kg

### Contenu de la livraison

1 Bride de serrage, 1 Poignée auxiliaire anti-vibration, 1 écrou de serrage, 1 clé à ergots, 1 disque de meulage, 1 boîtier HSC II, sans batterie ni chargeur

**MV**  
MULTI VOLT

**BRUSH  
LESS**  
Brushless Motor

**AT**  
AUTOMATIC TRANSMISSION

# Kleine Winkelschleifer

## Petites meuleuses d'angle

### G13STA

Winkelschleifer

Meuleuse d'angle

**91.-**

**€ 20.-** (Service All-incl.)



- Spindelarrretierung für schnellen und sicheren Scheibenwechsel
- Flacher Getriebekopf für Arbeiten in Ecken und an engen Stellen
- Wiederanlaufschutz
- Blocage de la tige pour un changement de disque rapide et sûr
- Tête à engrenage plat pour travailler dans les coins et les endroits étroits
- Protection anti-redémarrage

#### Technische Daten

Schleifscheiben Ø	125 mm
Leistungsaufnahme	600 W
Leerlaufdrehzahl	11.500/min <sup>-1</sup>
Antriebsspindel	M14
Gewinde Seitengriff	M10
Griffumfang	197 mm
Abmessung LxH	254x63 mm
Gewicht	1,8 kg

#### Lieferumfang

1 Schutzhaube, 1 Zusatzhandgriff, 1 Spannscheibe, 1 Spannmutter, 1 Stirnlochschlüssel, im Karton

325515 Transportkoffer 39.-

#### Données techniques

Disque de meulage Ø	125 mm
Consommation électrique	600 W
Vitesse de ralenti	11.500/min-1
Tige d'entraînement	M14
Poignée latérale fileté	M10
Circonférence de la poignée	197 mm
Dimension LxH	254x63 mm
Poids	1,8 kg

#### Contenu de la livraison

1 capot de protection, 1 poignée supplémentaire, 1 disque de serrage, 1 écrou de serrage, 1 clé faciale, dans le carton

325515 étui de transport 39.-

### G13SR4

Winkelschleifer

Meuleuse d'angle

**128.-**

**€ 28.-** (Service All-incl.)



- Spindelarrretierung für schnellen und sicheren Scheibenwechsel
- Flacher Getriebekopf für Arbeiten in Ecken und an engen Stellen
- Wiederanlaufschutz
- Sichere Auslaufablage
- Blocage de la tige pour un changement de disque rapide et sûr
- Tête à engrenage plat pour travailler dans les coins et les endroits étroits
- Protection anti-redémarrage
- Plateau de décharge sécurisé
- Blocage de la tige pour un changement de disque rapide et sûr

#### Technische Daten

Schleifscheiben Ø	125 mm
Leistungsaufnahme	730 W
Leerlaufdrehzahl	10.000/min <sup>-1</sup>
Antriebsspindel	M14
Gewinde Seitengriff	M10
Abmessung LxH	258x63 mm
Gewicht	1,8 kg

#### Lieferumfang

1 Schutzhaube, 1 Zusatzhandgriff, 1 Spannscheibe, 1 Spannmutter, 1 Stirnlochschlüssel, im Karton

325515 Transportkoffer 39.-

#### Données techniques

Disque de meulage Ø	125 mm
Consommation électrique	730 W
Vitesse de ralenti	10.000/min-1
Tige d'entraînement	M14
Poignée latérale fileté	M10
Dimension LxH	258x63 mm
Poids	1,8 kg

#### Contenu de la livraison

1 capot de protection, 1 poignée supplémentaire, 1 disque de serrage, 1 écrou de serrage, 1 clé à trou droit, dans le carton

325515 étui de transport 39.-

## G13SW

Winkelschleifer mit Turboflansch  
Meuleuse d'angle avec turbo flasque

### 181.-

 40.- (Service All-incl.)



- Spindelarretierung für schnellen und sicheren Scheibenwechsel
- Flacher Getriebekopf für Arbeiten in Ecken und an engen Stellen
- Wiederanlaufschutz
- Sichere Auslaufablage
- Blocage de la tige pour un changement de disque rapide et sûr
- Tête à engrenage plat pour travailler dans les coins et les endroits étroits
- Protection anti-redémarrage
- Plateau de décharge sécurisé

### Technische Daten

Schleifscheiben Ø	125 mm
Leistungsaufnahme	1.200 W
Leerlaufdrehzahl	12.000/min <sup>-1</sup>
Antriebsspindel	M14
Gewinde Seitengriff	M10
Griffumfang	202 mm
Abmessung LxH	277x66 mm
Gewicht	2,3 kg

### Lieferumfang

1 Schutzhaube, 1 Spannscheibe, 2 Schlüssel, 1 Anti-Vibrations-Zusatzhandgriff, 1 Diamantscheibe, 1 Schrupscheibe, 1 Turboflansch, im Karton

325515 Koffer Transportkoffer	39.-
376558 Staubfilter	19.-

### Données techniques

Disque de meulage Ø	125 mm
Consommation électrique	1,200 W
Vitesse de ralenti	12.000/min-1
Tige d'entraînement	M14
Poignée latérale fileté	M10
Circonférence de la poignée	202 mm
Dimension LxH	277x66 mm
Poids	2,3 kg

### Contenu de la livraison

1 capuchon de protection, 1 disque de tension, 2 clefs - 1 poignée auxiliaire anti-vibration, 1 disque à diamant, 1 disque de dégrossissage, 1 bride turbo, dans le carton

325515 étui de transport	39.-
376558 Filtre à poussière	19.-

## G13VE

Winkelschleifer  
Meuleuse d'angle

### 398.-

 88.- (Service All-incl.)



- Brushless Motor, weitestgehend wartungsfrei
- Konstantelektronik und regelbare Drehzahlen
- Kick-Back-Stopp-Sicherung
- Werkzeugloses Verstellen der Schutzhaube mit Sicherheitsstopp
- Spindelarretierung
- Anlaufstrombegrenzung
- Wiederanlaufschutz
- Sichere Auslaufablage
- Griffumfang nur 176 mm
- Überlastschutz auslöser
- Kein Leistungsabfall bei Generatoreinsatz
- Moteur sans balais, en grande partie sans entretien
- Électronique constante et vitesses réglables
- Fusible d'arrêt de recul
- Réglage sans outil du capot de protection avec arrêt de sécurité
- Blocage de la tige
- Limitation du courant de démarrage
- Protection anti-redémarrage
- Plateau de décharge sécurisé
- Circonférence de la poignée seulement 176 mm
- Déclenchement de la protection contre les surcharges
- Aucune baisse de puissance lors de l'utilisation d'un générateur

### Technische Daten

Schleifscheiben Ø	125 mm
Leistungsaufnahme	1.320 W
Leerlaufdrehzahl	2.800-10.000/min <sup>-1</sup>
Antriebsspindel	M14
Gewinde Seitengriff	M10
Abmessung L	305 mm
Gewicht	1,8 kg

### Lieferumfang

1 Anti-Vibrations-Zusatzhandgriff, 1 Spannflansch, 1 Turboflansch, 1 Schrupscheibe, 2 Schlüssel, 1 Schutzhaube (werkzeuglos), im Karton

325515 Koffer Transportkoffer	39.-
376313 Staubfilter	10.-

### Données techniques

Disque de meulage Ø	125 mm
Consommation électrique	1,320 W
Vitesse de ralenti	2.800-10.000/min <sup>-1</sup>
Tige d'entraînement	M14
Poignée latérale fileté	M10
Dimension L	305 mm
Poids	1,8 kg

### Contenu de la livraison

1 Poignée auxiliaire anti-vibration, 1 Bride de serrage, 1 bride de turbo, 1 meule, 2 clés, 1 capot de protection (sans outil), dans le carton

325515 Mallette étui de transport	39.-
376313 Filtre à poussière	10.-

**BRUSH  
LESS**  
Brushless Motor

# Kleine Winkelschleifer

## Petites meuleuses d'angle

### G13SB4

Winkelschleifer  
Meuleuse d'angle

**204.-**

**€ 45.-** (Service All-incl.)



- Spindelarrretierung für schnellen und sicheren Scheibenwechsel
- Flacher Getriebekopf für Arbeiten in Ecken und an engen Stellen
- Wiederanlaufschutz
- Werkzeuglose Schutzhauben-Schnellverstellung
- Griffumfang nur 203 mm

- Blocage de la tige pour un changement de disque rapide et sûr
- Tête à engrenage plat pour travailler dans les coins et les endroits étroits
- Protection anti-redémarrage
- Réglage rapide du capot de protection sans outil
- Circonférence de la poignée seulement 203 mm

#### Technische Daten

Schleifscheiben Ø	125 mm
Leistungsaufnahme	1.400 W
Leerlaufdrehzahl	11.500/min <sup>-1</sup>
Antriebsspindel	M14
Gewinde Seitengriff	M10
Abmessung LxH	288x109x85 mm
Gewicht	2,4 kg

#### Lieferumfang

1 Schutzhaube, 1 Zusatzhandgriff, 1 Spannflansch, 1 Schlüssel, 1 Schrupscheibe, 1 Flanschmutter, im Karton

325515 Transportkoffer	39.-
376558 Staubfilter	19.-

#### Données techniques

Schleifscheiben Ø	125 mm
Leistungsaufnahme	1.400 W
Leerlaufdrehzahl	11.500/min <sup>-1</sup>
Antriebsspindel	M14
Gewinde Seitengriff	M10
Abmessung LxH	288x109x85 mm
Gewicht	2,4 kg

#### Contenu de la livraison

1 capot de protection, 1 poignée supplémentaire, 1 bride de serrage, 1 clé à molette, 1 meule, 1 écrou à bride, dans le carton

325515 étui de transport	39.-
376558 Filtre à poussière	19.-

### G13VA

Winkelschleifer  
Meuleuse d'angle

**331.-**

**€ 73.-** (Service All-incl.)



- Konstantelektronik für gleichmäßige Lastdrehzahl
- Kick-Back-Stopp-Sicherung
- Werkzeugloses Verstellen der Schutzhaube mit Sicherheitsstopp
- Spindelarrretierung für schnellen und sicheren Scheibenwechsel
- Besonders flacher Getriebekopf für Arbeiten in Ecken und an engen Stellen
- Anlaufstrombegrenzung
- Wiederanlaufschutz
- Überlastschutz auslöser
- Stufenlos regelbare Drehzahlen

- Électronique constante pour une vitesse de charge uniforme
- Fusible d'arrêt de recul
- Réglage sans outil du capot de protection avec arrêt de sécurité
- Blocage de la tige pour un changement de disque rapide et sûr
- Tête d'engrenage particulièrement plate pour travailler dans les coins et les endroits étroits
- Limitation du courant de démarrage
- Protection anti-redémarrage
- Déclenchement de la protection contre les surcharges
- Vitesses variables en continu

#### Technische Daten

Schleifscheiben Ø	125 mm
Leistungsaufnahme	1.500 W
Leerlaufdrehzahl	2.800-10.000/min <sup>-1</sup>
Antriebsspindel	M14
Gewinde Seitengriff	M10
Abmessung L	297 mm
Gewicht	2,0 kg

#### Lieferumfang

1 Anti-Vibrations-Zusatzhandgriff, 1 Spannflansch, 1 Spannmutter, 2 Schlüssel, 1 Schrupscheibe, im Karton

325515 Transportkoffer	39.-
------------------------	------

#### Données techniques

Disque de meulage Ø	125 mm
Consommation électrique	1.500 W
Vitesse de ralenti	2.800-10.000/min <sup>-1</sup>
Tige d'entraînement	M14
Poignée latérale filetée	M10
Dimension L	297 mm
Poids	2,0 kg

#### Contenu de la livraison

1 Poignée auxiliaire anti-vibration, 1 Bride de serrage, 1 écrou de serrage, 2 clés, 1 disque de ponçage, dans le carton

325515 étui de transport	39.-
--------------------------	------

# Kleine Winkelschleifer - Grosse Winkelschleifer

## Petites meuleuses d'angle - Grandes meuleuses d'angle

### G13BY

Winkelschleifer  
Meuleuse d'angle

**391.-**

**86.-** (Service All-incl.)



- Mechanische Scheibenbremse stoppt die Scheibe binnen 2 Sekunden
- Vollwellenelektronik für konstante Drehzahl unter Last
- Werkzeugloser Scheibenwechsel auf Knopfdruck durch Schnellspannmutter
- Mechanische Sicherheitskupplung minimiert Kick-Back beim Blockieren der Scheibe
- Elektronischer Überlastschutz
- Anlaufstrombegrenzung
- Wiederanlaufschutz

- Le frein à disque mécanique arrête le disque en 2 secondes
- Électronique à arbre plein pour une vitesse constante sous charge
- Changement de disque sans outil sur simple pression d'un bouton grâce à l'écrou à serrage rapide
- L'embrayage mécanique de sécurité minimise le retour en arrière lorsque le disque est bloqué
- Protection électronique contre les surcharges
- Limitation du courant de démarrage
- Protection anti-redémarrage

#### Technische Daten

Schleifscheiben Ø	125 mm
Leistungsaufnahme	1.700 W
Leerlaufdrehzahl	11.000/min <sup>-1</sup>
Antriebsspindel	M14
Gewinde Seitengriff	M10
Griffumfang	208 mm
Griffumfang	208 mm
Abmessung LxH	335x108 mm
Gewicht	2,8 kg

#### Lieferumfang

##### Zubehör

1 Anti-Vibrations-Zusatzhandgriff, 1 Schnellspannmutter, 1 Schutzhaube (werkzeuglos), im Karton

325515 Transportkoffer 39.-

#### Données techniques

Disque de meulage Ø	125 mm
Consommation électrique	1.700 W
Vitesse de ralenti	11.000/min <sup>-1</sup>
Tige d'entraînement	M14
Poignée latérale fileté	M10
Circonférence de la poignée	208 mm
Circonférence de la poignée	208 mm
Dimension LxH	335x108 mm
Poids	2,8 kg

#### Contenu de la livraison

##### Accessoires

1 poignée auxiliaire anti-vibration, 1 écrou de serrage rapide, 1 capot de protection (sans outil), dans le carton

325515 étui de transport 39.-

**UVP**  
USER VIBRATION PROTECTION

### G3623DA (Basic)

36V Akku Winkelschleifer  
Meuleuse d'angle à batterie 36V

**753.-**

**166.-** (Service All-incl.)



- Brushless Motor, weitestgehend wartungsfrei
- Kick-Back-Stopp-Sicherung
- Gut und einfach zu bedienender seitlicher Sicherheits-Schalter
- AT-Modus
- Werkzeuglose Schutzhauben-Schnellverstellung
- Soft-Start Funktion und Nullspannungsauslöser
- Soft-touch Handgriff für sichere Führung und gutes Handling, leicht und kompakt
- Wasser- und staubresistent durch neue, auswaschbare und auswechselbare, Polyester Lüftungsgitter

- Moteur brushless, pratiquement sans entretien
- Sécurité d'arrêt kick-back
- Bon et simple à utiliser interrupteur de sécurité latéral facile à utiliser
- Mode AT
- Capot de protection sans outil Réglage rapide
- Fonction Soft-Start et Déclencheur à tension nulle
- Poignée Soft-touch pour une guidage sûr et bonne manipulation, légère et compacte
- Résistance à l'eau et à la poussière grâce à un nouveau polyester lavable et remplaçable
- Grilles d'aération

#### Technische Daten

Schleifscheiben Ø	230 mm
Bohrung Ø	22,4 mm
Antriebsspindel	M14
Seitengriff	M10
Leerlaufdrehzahl	5.300 min <sup>-1</sup>
Auto-Mode Drehzahl	3.200 min <sup>-1</sup>
Abmessungen LxHxB	531x 162x248 mm
Gewicht (ohne Akku)	4,9 kg

#### Lieferumfang

1 Spannflansch, 1 Anti-Vibrations-Zusatzhandgriff, 1 Spannmutter, 1 Stirnlochschlüssel, 1 Transportkoffer, ohne Akkus und Ladegerät

#### Données techniques

Disque de meulage Ø	230 mm
Alésage Ø	22,4 mm
Tige d'entraînement	M14
Poignée latérale	M10
Vitesse de ralenti	5.300 min <sup>-1</sup>
Vitesse en mode automatique	3.200 min <sup>-1</sup>
Dimensions LxHxB	531x 162x248 mm
Poids (sans batterie)	4,9 kg

#### Contenu de la livraison

1 Bride de serrage, 1 Poignée auxiliaire anti-vibration, 1 écrou de serrage, 1 clé à ergots, 1 étui de transport, sans batterie ni chargeur

**MV**  
MULTI VOLT

**BRUSH LESS**  
Brushless Motor

**AT**  
AUTOMATIC TRANSMISSION

# Grosse Winkelschleifer Grandes meuleuses d'angle

## G23ST

Winkelschleifer

Meuleuse d'angle

# 181.-

 **40.-** (Service All-incl.)



- Spindelarretierung für schnellen und sicheren Scheibenwechsel
- Besonders flacher Getriebekopf für Arbeiten in Ecken und an engen Stellen
- Wiederanlaufschutz
- 2-fach vibrationsgedämpfter Hauptgriff
- Absolut staubgeschützte Kugellager dank neuer Labyrinth-Dichtungs-Konstruktion
- Robustes Aluminiumgehäuse
- Schutzhaubenschnell-verstellung
- Moteur sans balais, en grande partie sans entretien
- Réglage de la profondeur sans outil
- Déclenchement simple et par contact
- Interrupteur de sécurité à 2 niveaux contre le déclenchement involontaire du tir
- Arrêt automatique après 30 minutes d'inactivité, pour plus de sécurité
- Verrouillage contre le « tir à sec » quand il ne reste que 7-8 clous dans le chargeur
- Uniquement pour les clous à tête D

### Technische Daten

Schleifscheiben Ø	230 mm
Leistungsaufnahme	2.000 W
Leerlaufdrehzahl	6.600/min <sup>-1</sup>
Antriebsspindel	M14
Gewinde Seitengriff	M14
Abmessung L	469 mm
Gewicht	5,1 kg

### Lieferumfang

1 Zusatzhandgriff, 1 Spannflansch, 1 Spannmutter, 2 Schlüssel, 1 Schutzhaube, im Karton

714895 Transportkoffer 55.-

### Données techniques

Disque de meulage Ø	230 mm
Consommation électrique	2.000 W
Vitesse de ralenti	6.600/min-1
Tige d'entraînement	M14
Poignée latérale filetée	M14
Dimension L	469 mm
Poids	5,1 kg

### Contenu de la livraison

1 Zusatzhandgriff, 1 Spannflansch, 1 Spannmutter, 2 Schlüssel, 1 Schutzhaube

1 poignée auxiliaire, 1 bride de serrage, 1 écrou de serrage, 2 clé, 1 capot de protection

714895 Transportkoffer 55.-

## G23BYE

Winkelschleifer

Meuleuse d'angle

# 601.-

 **132.-** (Service All-incl.)



- Brushless Motor, weitestgehend wartungsfrei
- Spindelarretierung für schnellen und sicheren Scheibenwechsel
- Flacher Getriebekopf
- Anlaufstrombegrenzung
- Wiederanlaufschutz
- Absolut staubgeschützte Kugellager dank neuer Labyrinth-Dichtungs-Konstruktion
- Wasser- und staubresistent durch neue, auswaschbare und auswechselbare, Polyester Lüftungsgitter
- Mit Motorbremse
- Moteur sans balais, en grande partie sans entretien
- Blocage de la tige pour un changement de disque rapide et sûr
- Tête à engrenage plat
- Limitation du courant de démarrage
- Protection anti-redémarrage
- Roulements à billes absolument protégés de la poussière grâce à la nouvelle conception du joint labyrinthe
- Résistance à l'eau et à la poussière grâce aux nouvelles grilles de ventilation en polyester, lavables et remplaçables
- Avec frein moteur

### Technische Daten

Schleifscheiben Ø	230 mm
Leistungsaufnahme	2.200 W
Leerlaufdrehzahl	6.600/min <sup>-1</sup>
Antriebsspindel	M14
Gewinde Seitengriff	M14
Abmessung LxH	468x83 mm
Gewicht	4,2 kg

### Lieferumfang

1 Anti-Vibrations-Zusatzhandgriff, 1 Schutzhaube, 1 Spannflansch, 1 Spannmutter, 1 Schlüssel, im Karton

714895 Transportkoffer 55.-

### Données techniques

Disque de meulage Ø	230 mm
Consommation électrique	2.200 W
Vitesse de ralenti	6.600/min-1
Tige d'entraînement	M14
Poignée latérale filetée	M14
Dimension LxH	468x83 mm
Poids	4,2 kg

### Contenu de la livraison

1 poignée auxiliaire anti-vibration, 1 capot de protection, 1 bride de serrage, 1 écrou de serrage, 1 clé, en boîte de carton

714895 Mallette de transport 55.-

**BRUSH  
LESS**  
Brushless Motor

# Grosse Winkelschleifer - Diamant Trennschleifer

## Grandes meuleuses d'angle - Tronçonneuses à diamant

### G23MRUA

Winkelschleifer  
Meuleuse d'angle

**361.-**

**79.-** (Service All-incl.)



- Spindelarretierung für schnellen und sicheren Scheibenwechsel
- Besonders flacher Getriebekopf für Arbeiten in Ecken und an engen Stellen
- Anlaufstrombegrenzung
- Wiederanlaufschutz
- 2-fach vibrationsgedämpfter Hauptgriff
- Absolut staubgeschützt Kugellager dank neuer Labyrinth-Dichtungs-Konstruktion
- Robustes Aluminiumgehäuse
- Schutzhaubenschnellverstellung
- Blocage de la tige pour un changement de disque rapide et sûr
- Tête d'engrenage particulièrement plate pour travailler dans les coins et les endroits étroits
- Limitation du courant de démarrage
- Protection anti-redémarrage
- Poignée principale double à amortissement des vibrations
- Roulements à billes absolument protégés de la poussière grâce à la nouvelle conception du joint labyrinthe
- Boîtier robuste en aluminium
- Capuchon de protection à réglage rapide

#### Technische Daten

Schleifscheiben Ø	230 mm
Leistungsaufnahme	2.500 W
Leerlaufdrehzahl	6.600/min <sup>-1</sup>
Antriebsspindel	M14
Gewinde Seitengriff	M14
Abmessung LxH	492x83 mm
Gewicht	6,6 kg

#### Lieferumfang

1 Anti-Vibrations-Zusatzhandgriff, 1 Schutzhaube, 1 Spannflansch, 1 Spannmutter, 2 Schlüssel, im Karton

714895 Transportkoffer 55.-

#### Données techniques

Disque de meulage Ø	230 mm
Consommation électrique	2,500 W
Vitesse de ralenti	6.600/min <sup>-1</sup>
Tige d'entraînement	M14
Poignée latérale filetée	M14
Dimension LxH	492x83 mm
Poids	6,6 kg

#### Contenu de la livraison

1 poignée auxiliaire anti-vibration, 1 capot de protection, 1 bride de serrage, 1 écrou de serrage, 2 clés, dans le carton

714895 étui de transport 55.-

### CM5SB

Diamant Trennschleifer  
Meuleuse à tronçonner à diamant

**421.-**

**93.-** (Service All-incl.)



- Abschaltkohlebürsten
- Spindelarretierung für schnellen und sicheren Scheibenwechsel
- Effiziente Staubabsaugung durch neuentwickelte Staubabsaughaube
- Flexibler Schlauchadapter von 34 auf 49 mm
- 15° nach vorne abgewinkelter Seitenhandgriff für ergonomische Führung
- Zum Sägen und Trennen von z.B. Stein, Beton, Fliesen, Ziegel, Metall etc.
- Balais de carbone d'arrêt
- Blocage de la tige pour un changement de disque rapide et sûr
- Extraction efficace de la poussière grâce au nouveau capot d'extraction de la poussière
- Adaptateur pour tuyau flexible de 34 à 49 mm
- Poignée latérale inclinée de 15° vers l'avant pour un guidage ergonomique
- Pour scier et couper par exemple, pierre, béton, tuiles, briques, métal, etc.

#### Technische Daten

Trenn-/Diascheibe Ø	125 mm
Leistungsaufnahme	1.300 W
Bohrung Ø	22,2 mm
Leerlaufdrehzahl	11.000/min <sup>-1</sup>
Max. Schnitttiefe	33 mm
Max. Tiefe pro Schnitt	15 mm
Abmessung L	314 mm
Gewicht	2,9 kg

#### Lieferumfang

1 Staubabsaughaube, 1 Seitengriff, 1 Schlüssel, 1 Schlauchadapter, im Transportkoffer

#### Données techniques

Disque séparateur/coulissant Ø	125 mm
Consommation électrique	1,300 W
Alésage Ø	22,2 mm
Vitesse de ralenti	11.000/min <sup>-1</sup>
Profondeur max. de coupe	33 mm
Profondeur max. par coupe	15 mm
Dimension L	314 mm
Poids	2,9 kg

#### Contenu de la livraison

1 capot d'aspiration, 1 poignée latérale, 1 clé, 1 adaptateur de tuyau, dans un étui de transport

# Diamant Trennschleifer - Renovierungsschleifer

## Tronçonneuse à diamant - Meuleuse de rénovation

### CM9UBY

Diamant Trennschleifer  
Meuleuse à tronçonner à diamant

**723.-**

**159.-** (Service All-incl.)



**UVP**  
USER VIBRATION PROTECTION

- Abschaltkohlebürsten
- Anlaufstrombegrenzung
- Spindelarrretierung
- Effiziente Staubabsaugung durch neuentwickelte Staubabsaughaube
- Schlankes, griffiges Motorgehäuse
- Zum Sägen und Trennen von z.B. Stein, Beton, Fliesen, Ziegel, Metall etc.
- 4-fache Rollenführung für exzellentes Arbeiten
- Flexibles Kugelgelenk an der Absaughaube für problemlose Schlauchführung
- D-Handgriff

- Balais de carbone d'arrêt
- Limitation du courant de démarrage
- Blocage de la tige
- Extraction efficace de la poussière grâce au nouveau capot d'extraction de la poussière
- Boîtier du moteur mince et facile à saisir
- Pour scier et couper
- par exemple, pierre, béton, tuiles, briques, métal, etc.
- Guide à rouleaux quadruple pour un excellent travail
- Rotule flexible sur le capot d'aspiration pour un acheminement sans problème des tuyaux
- Poignée en D

#### Technische Daten

Trenn-/Diascheibe Ø	230 mm
Leistungsaufnahme	2.600 W
Bohrung Ø	22,2 mm
Leerlaufdrehzahl	6.600/min <sup>-1</sup>
Max. Schnitttiefe	60 mm
Max. Tiefe pro Schnitt	30 mm
Abmessung L	652 mm
Gewicht	8,1 kg

#### Lieferumfang

1 Staubabsaughaube, 1 Seitengriff, 1 Schlüssel, 1 Schlauchadapter, im Transportkoffer

#### Données techniques

Disque séparateur/couissant Ø	230 mm
Consommation électrique	2.600 W
Alésage Ø	22,2 mm
Vitesse de ralenti	6.600/min <sup>-1</sup>
Profondeur max. de coupe	60 mm
Profondeur max. par coupe	30 mm
Dimension L	652 mm
Poids	8,1 kg

#### Contenu de la livraison

1 capot d'aspiration, 1 poignée latérale, 1 clé, 1 adaptateur de tuyau, dans un étui de transport

### GM13Y+

Renovierungsschleifer  
Meuleuse de rénovation

**887.-**

**195.-** (Service All-incl.)



- Durchzugsstarker 1.900 W Motor
- Drehzahlregulierung
- Hohe Absaugleistung, aufgrund des gefederten Bürstenkranzes
- Randnahe Schleifen, durch integriertes, aufklappbares Bürstensegment (Magnethalter)
- Der federgelagerte Bürstenkranz gleicht Unebenheiten vom Untergrund aus und ermöglicht eine hocheffiziente Absaugung
- Super Ergonomie, D-Handgriff in 6 verschiedenen Positionen verstellbar
- Langlebige Absaughaube und Flansch, konstruiert aus Aluminium

- Puissant moteur de 1 900 W
- Régulation de la vitesse
- Grande capacité d'aspiration, grâce à la jante de la brosse à ressort
- Meulage près du bord, grâce au segment de brosse intégré et articulé (support magnétique)
- Le bord de la brosse à ressort compense les irrégularités du substrat et permet une extraction très efficace
- Super ergonomie, poignée en D réglable en 6 positions différentes
- Chapeau et bride d'extraction durables, construits en aluminium

#### Technische Daten

Leistungsaufnahme:	1900 W
Trennscheiben Ø:	125 mm
Leerlaufdrehzahl:	3800-8200 min <sup>-1</sup>
Spindelaufnahme:	M14
Schalldruckpegel:	92 dB(A)
Schalleistungspegel: 1	03 dB(A)
Vibration:	6,94 m/s <sup>2</sup>
Gewicht:	3,5 kg

#### Lieferumfang

Bügelgriff - Flanschsteller, Flanschmutter, Stirnlochschlüssel  
Diamantschleiftopf Beton «professional», Transportkoffer

4100291 Diamantschleiftopf «Beton professional»	171.-
4100292 Diamantschleiftopf «abrasiv»	171.-
4100293 Diamantschleiftopf «PCD»	342.-

#### Données techniques

Consommation électrique:	1900 W
Disques à découper Ø:	125 mm
Vitesse de ralenti:	3800-8200 min <sup>-1</sup>
Réceptacle de la broche:	M14
Niveau de pression acoustique:	92 dB(A)
Niveau de puissance sonore: 1	03 dB(A)
Vibration:	6,94 m/s <sup>2</sup>
Poids:	3,5 kg

#### Contenu de la livraison

Poignée de support, Plaque de bride, écrou de bride, Clé à ergots Meule boisseau diamanté béton « professionnel », étui de transport

4100291 Meule boisseau à diamant « Béton professional»	171.-
4100292 Meule boisseau à diamant « Abrasif »	171.-
4100293 Meule boisseau à diamant « PCD »	342.-



# Winkelschleifer + Absaughaube + Diatopf Meuleuse d'angle + capot d'aspiration + boisseau à diamant

## G23UDY2 + +

Winkelschleifer + Absaughaube  
+ Diatopf

Meuleuse d'angle + capot d'aspiration +  
boisseau à diamant

### 843.-

 185.- (Service All-incl.)



- Spindelarretierung
- Besonders flacher Getriebekopf
- Anlaufstrombegrenzung
- Wiederanlaufschutz
- Antivibrationsmechanismus (UVP)
- 2-fach vibrationsgedämpfter Hauptgriff
- Absolut staubgeschützte Kugellager dank neuer Labyrinth-Dichtungs-Konstruktion
- Robustes Aluminiumgehäuse
- Schutzhaubenschnellverstellung

- Blocage de la tige
- Tête d'engrenage particulièrement plate
- Limitation du courant de démarrage
- Protection anti-redémarrage
- Mécanisme anti-vibration (PVC)
- Poignée principale double à amortissement des vibrations
- Roulements à billes absolument protégés de la poussière grâce à la nouvelle conception du joint labyrinthe
- Boîtier robuste en aluminium
- Capuchon de protection à réglage rapide

#### Technische Daten

Schleifscheiben Ø	180 mm
Leistungsaufnahme	2.600 W
Leerlaufdrehzahl	6.600 min <sup>-1</sup>
Antriebsspindel	M14
Gewinde Seitengriff	M14
Abmessung L	500 mm
Gewicht	6,3 kg

#### Lieferumfang

1 Betonabsaughaube, 1 Dia-Topfscheibe, 1 Zusatzhandgriff, 1 Spannflansch, 1 Spannmutter, 1 Schlüssel, im Karton

731592 Metallkoffer 99.-

#### Données techniques

Disque de meulage Ø	180 mm
Consommation électrique	2.600 W
Vitesse de ralenti	6.600 min <sup>-1</sup>
Tige d'entraînement	M14
Poignée latérale filetée	M14
Dimension L	500 mm
Poids	6,3 kg

#### Contenu de la livraison

1 chapeau d'aspiration de béton, 1 roue à godets, 1 poignée supplémentaire, 1 bride de serrage, 1 écrou de serrage, 1 clé, dans le carton

731592 mallette en métal 99.-



ANWENDUNG	Hartes Material (Turbo)	Hartes Material (Wellenform)	Universal	Weiches Material (Laser)	Fliesen
●● Hervorragend geeignet					
● Geeignet					
○ Beschränkte Nutzung					
- Nicht geeignet					
Gasbeton	○	○	○	●●	-
Asphalt	-	-	-	●●	-
Basalt	●●	●	○	-	-
Blaustein	●	○	○	-	●
Beschichtung (Sand/Beton)	○	○	○	●●	-
Beton (armiert)	●●	●	●	-	-
Ziegel	○	○	○	●●	-
Brandziegel	●	○	○	-	-
Glas	-	-	-	-	●
Granit	●●	○	○	-	-
Frischbeton	○	○	○	●●	-
Formstein	●	●	●	●●	-
Backstein	●●	●	●	●	-
Kalkstein	○	○	○	●●	-
Marmor	○	○	○	-	●
Mittelharter Backstein	●●	●	●	●	-
Kieselstein	●●	●	●	-	-
Bimsbeton	○	○	○	●●	-
Quartzit	●●	○	○	-	●
Dachziegel	○	○	○	●●	-
Schiefer	●●	○	○	-	●
Keramikziegel	●	○	○	-	●●
Fliesen	○	○	○	-	●●

## Anwendung



Um leicht zu unterscheiden, welche Diamant-Trennscheibe für welche Anwendung geeignet ist, sogar auch nach starker Belastung, sind HiKOKI Diamant-Trennscheiben farbcodiert:

Grün	= Passend für die allgemeine Nutzung in verschiedenen Materialien
Blau	= Passend für harte Materialien wie Zement, Backstein, Granit, etc.
Rot	= Passend für weiche Materialien wie Kalkstein, Asphalt, Ziegel, etc.
Weiß	= Passend für Keramik und Fliesen





## Qualität







Bei der Entwicklung der Produktpalette wurde ein optimales Gleichgewicht zwischen dem HiKOKI Anwender, hohen Qualitätsansprüchen und wettbewerbsfähigen Preise geschaffen. Daraus resultiert eine Eingliederung in drei Qualitätslevel, welche durch die Anzahl der Diamanten angezeigt werden:



EN  
13236

Höchste Qualität		Für Anwender, die Wert auf eine hohe Lebensdauer und eine hohe Schnittgeschwindigkeit legen. Sie erreichen mit dieser Diamanttrennscheibe einen optimalen Preis pro Trennschnitt.
Hohe Qualität		Geeignet für den durchschnittlichen Anwendungsbereich, für verschiedene Materialien.
Mittlere Qualität		Geeignet für gelegentliche Anwendungen, bei denen die Anschaffungskosten eine wichtige Rolle spielen und Lebensdauer/Schnittgeschwindigkeit im Hintergrund stehen.



Alle HiKOKI Diamant-Trennscheiben entsprechen den DIN EN 13236:2010 Qualitätsstandards

 <b>GEEIGNET FÜR ELEKTRISCHE WINKELSCHLEIFER FÜR DEN ALLGEMEINEN EINSATZ AN VERSCHIEDENEN MATERIALIEN</b>							
	Ø (mm)	Bohrung (mm) / Alésage (mm)	Segment- höhe (mm) / Hauteur du segment (mm)	VE / PU	Artikel- nummer / Numéro d'article	EAN-Code / Code EAN	Preis / Prix pro Stück par unité
 <b>SEGMENT TYPE</b>							
	125	22,2	10	1	752812	8717574001594	46,80
	230	22,2	10	1	752815	8717574001624	100,60
 <b>SEGMENT TYPE</b>							
	125	22,2	7	1	752802	8717574001549	16,50
	230	22,2	7	1	752805	8717574001570	47,80

 <b>GEEIGNET FÜR ELEKTRISCHE WINKELSCHLEIFER FÜR HARTE MATERIALIEN WIE BETON, HARTE ZIEGEL, GRANIT USW.</b>							
	Ø (mm)	Bohrung (mm) / Alésage (mm)	Segment- höhe (mm) / Hauteur du segment (mm)	VE / PU	Artikel- nummer / Numéro d'article	EAN-Code / Code EAN	Preis / Prix pro Stück par unité
 <b>SEGMENT TYPE</b>							
	125	22,2	10	1	752852	8717574001815	65,80
	230	22,2	10	1	752855	8717574001846	144,10
 <b>TURBO</b>							
	125	22,2	6	1	752842	8717574001761	67,40
	230	22,2	6	1	752845	8717574001792	135,50
 <b>WELLENFORM TYPE</b>							
	125	22,2	6	1	752822	8717574001655	47,10
	230	22,2	6	1	752825	8717574001686	100,30



 <b>GEEIGNET FÜR ELEKTRISCHE WINKELSCHLEIFER FÜR WEICHE MATERIALIEN WIE SANDSTEIN, WEICHZIEGEL, KALKSTEIN, ASPHALT ETC.</b>							
	Ø (mm)	Bohrung (mm) / Alésage (mm)	Segment- höhe (mm) / Hauteur du segment (mm)	VE / PU	Artikel- nummer / Numéro d'article	EAN-Code / Code EAN	Preis / Prix pro Stück par unité
 <b>SEGMENT TYPE</b>							
	125	22,2	10	1	752862	8717574001877	62,00
	230	22,2	10	1	752865	8717574001907	139,30

Ab Ø 150 mm werden die Scheiben mit Schutzsegmenten angereichert.

 <b>GEEIGNET FÜR ELEKTRISCHE WINKELSCHLEIFER FÜR (KERAMISCHE UND NATÜRLICHE) FLIESEN</b>							
	Ø (mm)	Bohrung (mm) / Alésage (mm)	Segment- höhe (mm) / Hauteur du segment (mm)	VE / PU	Artikel- nummer / Numéro d'article	EAN-Code / Code EAN	Preis / Prix pro Stück par unité
 <b>GESCHLOSSENER RAND</b>							
	125	22,2	5	1	752887	8717574002003	43,20





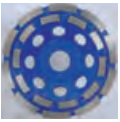













GEEIGNET FÜR ELEKTRISCHE WINKELSCHLEIFER  
FÜR HARTE MATERIALIEN







	Ø (mm)	Bohrung (mm) / Alésage (mm)	Segment- höhe (mm) / Hauteur du segment (mm)	VE / PU	Artikel- nummer / Numéro d'article	EAN-Code / Code EAN	Preis / Prix pro Stück par unité
 <b>GESCHLOSSENER RAND TURBO</b>							
	125	22,2	4,5	1	752872	8717574001938	238,30
 <b>ZWEIREIHIG SEGMENTIERT</b>							
	125	22,2	5	1	752877	8717574001952	163,80
	175	22,2	5	1	752878	8717574001969	223,80







TRENNSCHEIBEN FÜR ELEKTRISCHE WINKELSCHLEIFER  
FÜR EDELSTAHL UND METALL

EDELSTAHL / ACIER INOXYDABLE	Ø (mm)	Dicke (mm) / Épais seur (mm)	Bohrung (mm) / Alésage (mm)	VE / PU	Artikel- nummer / Numéro d'article	EAN-Code / Code EAN	Preis / Prix pro Stück par unité
 <b>TYPE A60U-BF41</b> 							
	125	1,0	22,23	25	782302	8717574043075	4,20
<b>PROMO-PACKUNG DOSE MIT 10 SCHEIBEN</b>							
	125	1,0	22,23	10	782304	8717574043082	4,15
 <b>TYPE A46T-BF41</b> 							
	125	1,0	22,23	25	752502	8717472814135	3,10
 <b>TYPE A60R-BF41</b> 							
	125	1,0	22,23	25	782307	8717574043105	2,50
<b>PROMO-PACKUNG DOSE MIT 10 SCHEIBEN</b>							
	125	1,0	22,23	10	782309	8717574055146	3,25

 <b>TRENNSCHEIBEN FÜR ELEKTRISCHE WINKELSCHLEIFER FÜR EDELSTAHL UND METALL</b>							
EDELSTAHL / ACIER INOXYDABLE	Ø (mm)	Dicke (mm) / Épais seur (mm)	Bohrung (mm) / Alésage (mm)	VE / PU	Artikel- nummer / Numéro d'article	EAN-Code / Code EAN	Preis / Prix pro Stück par unité
★★	TYPE A46U-BF41						
	125	1,6	22,23	25	782312	8717574043129	4,10
	230	1,9	22,23	25	782315	8717574043150	8,60
★	TYPE A46R-BF41						
	125	1,6	22,23	25	782317	8717574043174	3,20
	230	1,9	22,23	25	782319	8717574050196	7,10

 <b>TRENNSCHEIBEN FÜR ELEKTRISCHE WINKELSCHLEIFER FÜR METALL</b>							
METALL / MÉTAL	Ø (mm)	Dicke (mm) / Épais seur (mm)	Bohrung (mm) / Alésage (mm)	VE / PU	Artikel- nummer / Numéro d'article	EAN-Code / Code EAN	Preis / Prix pro Stück par unité
★★	TYPE A24R -BF41						
	125	2,5	22,23	25	752512	8717472814258	3,10
	230	3,0	22,23	25	752515	8717472814319	6,10
	TYPE A24R -BF42						
	125	2,5	22,23	25	752522	8717472814418	2,90
★	TYPE A24R -BF41						
	125	2,5	22,23	25	4100202	8717574060362	1,90
	230	3,0	22,23	25	4100205	8717574060393	3,90
	TYPE A24R -BF42						
	125	2,5	22,23	25	4100207	8717574060416	1,90
	230	3,0	22,23	25	4100209	8717574060430	4,30

 <b>TRENNSCHEIBEN FÜR ELEKTRISCHE WINKELSCHLEIFER FÜR STEIN</b>							
STEIN / PIERRE	Ø (mm)	Dicke (mm) / Épais seur (mm)	Bohrung (mm) / Alésage (mm)	VE / PU	Artikel- nummer / Numéro d'article	EAN-Code / Code EAN	Preis / Prix pro Stück par unité
★	TYPE C30S-BF42						
	125	2,5	22,2	25	4100212	8717574060454	2,20
	230	3,0	22,2	25	4100215	8717574060478	4,30
	TYPE C30S-BF41						
	230	3,0	22,2	25	4100219	8717574060485	4,30



### SCHRUPPSCHEIBEN FÜR ELEKTRISCHE WINKELSCHLEIFER FÜR EDELSTAHL UND METALL

EDELSTAHL / ACIER INOXYDABLE	Ø (mm)	Dicke (mm) / Épais seur (mm)	Bohrung (mm) / Alésage (mm)	VE / PU	Artikel- nummer / Numéro d'article	EAN-Code / Code EAN	Preis / Prix pro Stück par unité
TYPE A24R-BF27							
	125	6,0	22,2	10	4100222	8717574060508	4,20
	230	6,0	22,2	10	4100225	8717574060539	11,10



### SCHRUPPSCHEIBEN FÜR ELEKTRISCHE WINKELSCHLEIFER FÜR METALL

METALL / MÉTAL	Ø (mm)	Dicke (mm) / Épais seur (mm)	Bohrung (mm) / Alésage (mm)	VE / PU	Artikel- nummer / Numéro d'article	EAN-Code / Code EAN	Preis / Prix pro Stück par unité
TYPE A24R-BF27							
	125	6,0	22,2	10	4100232	8717574060553	3,60
	230	6,0	22,2	10	4100235	8717574060584	8,60

# PROLINE FÄCHER- / FIBERSCHEIBEN



HiKOKI Fächerschleifscheiben sind gleichbedeutend für ausgezeichneten Materialabrieb. Der Arbeitsfortschritt mit diesen Scheiben ist schneller zu erreichen, dabei bleibt die Scheibe leicht zu verarbeiten und über die gesamte Lebensdauer abrasiv. Die Fächerschleifscheibe ist das perfekte Werkzeug für anspruchsvolle Schleif- und Oberflächenbehandlungen, wie

z.B. Kantenanfasungen, leichte Zerspanung, Entgraten, Entrosten und Bearbeiten von Schweißnähten.

Die professionelle Qualität eignet sich für Vor- und Zwischenschleifen in allen Bereichen der Metallbearbeitung einschließlich Edelstahl, Stahl, Gusseisen und Stahlblech, sowie für feine Veredelung. Eine

hohe Lamellenanzahl auf einem Glasfaserpad sorgt für eine gleichmäßige Schleifleistung und eine hervorragend lange Lebensdauer. Kühles und schwingungsarmes Schleifen für ein optimales Ergebnis bei einem geringen Geräuschpegel für komfortables Arbeiten. Als Einstiegsklasse bieten wir Ihnen die leistungsstarke HiKOKI HSP-Serie mit optimiertem Preis/Leistungsverhältnis.



### FÄCHERSCHLEIFSCHEIBEN FÜR WINKELSCHLEIFER FÜR EDELSTAHL UND METALL

EDELSTAHL	Ø (mm)	Körnung / Taille de grain	Bohrung (mm) / Alésage (mm)	VE / PU	Artikel- nummer / Numéro d'article	EAN-Code / Code EAN	Preis / Prix pro Stück par unité
TYPE ZK							
	125	40	22,23	10	4100116	8717574060003	10,50
	125	60	22,23	10	4100117	8717574060010	7,50
	125	80	22,23	10	4100118	8717574060027	7,50
	125	120	22,23	10	4100119	8717574060034	7,50
TYPE ZK							
	125	40	22,23	10	4100106	8717574059922	6,30
	125	60	22,23	10	4100107	8717574059939	6,30
	125	80	22,23	10	4100108	8717574059946	6,30
	125	120	22,23	10	4100109	8717574059953	6,30





**FIBERSCHLEIFBLÄTTER FÜR WINKELSCHLEIFER**

EDELSTAHL / ACIER INOXYDABLE	Ø (mm)	Körnung / Taille de grain	VE / PU	Artikel- nummer / Numéro d'article	EAN-Code / Code EAN	Preis / Prix pro Stück par unité
	125	24	25	753512	8717574002256	2,30
	125	36	25	753513	8717574002263	2,10
	125	60	25	753516	8717574002270	1,60
	125	80	25	753517	8717574002287	1,60
	125	120	25	753519	8717574002294	1,60
	180	24	25	753522	8717574002300	4,10
	180	36	25	753523	8717574002317	3,60
	180	60	25	753526	8717574002324	2,90
	180	80	25	753527	8717574002331	2,80
	180	120	25	753529	8717574002348	2,80

**FIBERSCHLEIFBLÄTTER FÜR WINKELSCHLEIFER**

METALL / MÉTAL	Ø (mm)	Körnung / Taille de grain	VE / PU	Artikel- nummer / Numéro d'article	EAN-Code / Code EAN	Preis / Prix pro Stück par unité
	125	24	25	753182	8717472812728	1,80
	125	36	25	753183	8717472812735	1,80
	125	60	25	753186	8717472812742	1,60
	125	80	25	753187	8717472812759	1,50
	125	100	25	753188	8717574058727	1,50
	125	120	25	753189	8717472812766	1,50
	180	24	25	753192	8717472812773	2,90
	180	36	25	753193	8717472812780	2,80
	180	60	25	753196	8717472812797	2,50
	180	80	25	753197	8717472812803	2,50
	180	120	25	753199	8717472812810	2,50

**STÜTZTELLER ZUR VERWENDUNG MIT FIBERSCHEIBEN AUF WINKELSCHLEIFERN**

ISO 15636	Ø (mm)	Aufnahme / Prise	VE / PU	Artikel- nummer / Numéro d'article	EAN-Code / Code EAN	Preis / Prix pro Stück par unité
<b>MITTELHARTER STÜTZTELLER</b>						
 	125	M14	1	753802	8717574002362	19,90
	180	M14	1	753804	8717574002386	26,60
<b>WEICHGUMMI-STÜTZTELLER FÜR MEHR FLEXIBILITÄT</b>						
 	125	M14	1	753807	8717574002409	19,90
	180	M14	1	753809	8717574002416	26,60

Alle Stützteller werden mit Mutter geliefert.

# Geradschleifer Meuleuse droite

## GP18DA (Basic) (Transportkoffer)

Akku Geradschleifer  
Meuleuse droite à batterie

### 377.-

€ 83.- (Service All-incl.)



**BRUSH  
LESS**  
Brushless Motor

- 5-stufige Drehzahlregulierung für materialgerechtes Schleifen
- Soft-Start für sanftes, ruckfreies Beschleunigen
- Mit elektrischer Bremse
- Ausgerüstet mit Überlastschutz, Rückschlagschutz (Kick-back) und Wiederanlaufschutz
- Besonders langer Schleifspindelhalbs für Innenschliffe
- Wasser und staubresistent durch neue, auswaschbare und austauschbare Polyester Lüftungsgitter
- Sichere Auslaufablage

- Réglage de la vitesse à 5 niveaux pour un ponçage adapté au matériau
- Démarrage progressif pour une accélération en douceur et sans à-coups
- Avec frein électrique
- Équipé d'une protection contre la surcharge, le retour en arrière et le redémarrage
- Collet de broche de rectification extra long pour rectification interne
- Résistance à l'eau et à la poussière grâce aux nouvelles grilles de ventilation en polyester, lavables et remplaçables
- Plateau de décharge sécurisé
- polyester, lavables et remplaçables
- Plateau de décharge sécurisé

### Technische Daten

Spannzange Ø:	6 mm
Leerlaufdrehzahl:	7000-29000 min-1
Spindelhalbs Ø:	40 mm
Spindelhalbs Länge:	150 mm
Schleifstifte Ø max.:	50 mm
Griffumfang:	145 mm
Abmessung L:	464 mm
Gewicht (ohne Akku):	1,8 kg

### Lieferumfang

1 Spannzange 6 mm, 2 Schlüssel, 1 Transportkoffer, ohne Akku und Ladegerät

751342	Stiftbürste (gedreht)	41.10
751327	Rundbürste (gewellt)	20.50
780789	10 Stk. 6mm Schleifstifte-Set	585.20

### Données techniques

Ø de la pince de serrage :	6 mm
Vitesse de ralenti :	7000-29000 min-1
Ø du col de la broche :	40 mm
Longueur du col de la broche :	150 mm
Tige de meulage Ø max :	50 mm
Circonférence de la poignée :	145 mm
Dimension L :	464 mm
Poids (sans batterie) :	1,8 kg

### Contenu de la livraison

1 pince de serrage 6 mm, 2 clés, 1 étui de transport, sans batterie ni chargeur

751342	Brosse à broches (torsadée)	41.10
751327	Brosse ronde (ondulée)	20.50
780789	Jeu de 10 tiges de meulage de 6 mm	585,20

## GP3V

Geradschleifer  
Meuleuse droite

### 398.-

€ 88.- (Service All-incl.)



- Konstant-Elektronik für materialgerechtes Schleifen und stabile Drehzahlen
- Spannzangen 3 mm, 6 mm, 8 mm einsetzbar
- Soft-Start für sanftes Beschleunigen
- Spezialschleifer zum Ausschleifen, Entgraten, Freihandfräsen, Verputzen
- Besonders langer Schleifspindelhalbs
- 4-fach kugellagert für eine hohe Rundlaufgenauigkeit
- Optimierter Griffbereich durch innenliegende Kohlebürsten

- Électronique constante pour un broyage spécifique au matériau et des vitesses stables
- Pincettes de serrage 3 mm, 6 mm, 8 mm insérables
- Démarrage progressif pour une accélération en douceur
- Disque de meulage spécial pour le meulage, l'ébarbage, le fraisage à main levée, le plâtrage
- Col de la broche de meulage extra long
- quadruple roulement à billes pour une grande concentricité
- Zone de préhension optimisée grâce aux balais de carbone internes

### Technische Daten

Leistungsaufnahme	760 W
Spannzange	6 mm
Spindelhalbs Ø	35 mm
Schleifstifte Ø (max.)	25 mm
Leerlaufdrehzahl	7.000-29.000/min <sup>-1</sup>
Griffumfang	200 mm
Abmessung L	399 mm
Gewicht	1,8 kg

### Lieferumfang

1 Spannzange 6 mm, 2 Schlüssel, 1 Zusatzhandgriff, im Karton

### Données techniques

Consommation électrique	760 W
Pince de serrage	6 mm
Col de la broche Ø	35 mm
Tige de meulage Ø max	25 mm
Vitesse de ralenti	7.000-29.000/min-1
Circonférence de la poignée	200 mm
Dimension L	399 mm
Poids	1,8 kg

### Contenu de la livraison

1 pince de serrage 6 mm, 2 clés de serrage, 1 poignée supplémentaire, dans le carton



## SP18VA Schleifer/Polierer Meuleuses/polisseuses

# 451.-

 **99.- (Service All-incl.)**



- Konstantelektronik mit 6-stufiger DrehzahlEinstellung
- Optimales materialgerechtes Schleifen und Polieren
- Zusätzliche Drehzahlregelung über Gasgebeschalter
- Gut erreichbare Spindelarrretierung für schnellen und sicheren Scheibenwechsel
- D-Form Zusatzhandgriff für optimales Handling

- Électronique constante avec réglage de la vitesse à 6 niveaux
- Prépolissage et polissage optimaux en fonction du matériau
- Contrôle supplémentaire de la vitesse par le biais de l'interrupteur de l'accélérateur
- Blocage de la broche facilement accessible pour un changement de disque rapide et sûr
- Poignée auxiliaire en forme de D pour une manipulation optimale

### Technische Daten

Leistungsaufnahme	1,250 W
Schleifteller Ø	180 mm
Leerlaufdrehzahl	0-600/3.400/min <sup>-1</sup>
Antriebs spindle	M14
Gewinde Seitengriff	M14
Abmessung LxHxB	415x126x81 mm
Gewicht	2,8 kg

### Lieferumfang

1 Bügelgriff, 1 Stirnlochschlüssel, 1 Sechskantschlüssel, 1 Fiberschleifblatt, 1 Stützteller, 1 Lammfellhaube, im Karton

### Données techniques

Consommation électrique	1,250 W
Disque de ponçage Ø	180 mm
Vitesse de ralenti	0-600/3.400/min-1
Tige d'entraînement	M14
Poignée latérale filetée	M14
Dimensions LxHxB	415x126x81 mm
Poids	2,8 kg

### Contenu de la livraison

1 Poignée en U, 1 Clé à vis, 1 Clé hexagonale, 1 lame abrasive en fibre, 1 tampon support, 1 bonnet en peau d'agneau, dans le carton



# PROLINE LAMMFELLHAUBEN UND POLIERHAUBEN



Die professionellen Lammfellhauben von HIKOKI sind aus feinstem Merinoschafleder, mit einer unvergleichlichen doppelten Haut, die sie zu einem einzigartigen Produkt machen und sind damit die langlebigsten Lammfellhauben die wir kennen.



HIKOKI bietet eine Auswahl an Lammfellhauben, in der Ausführung mit Klettverschluss zur Anwendung mit speziellen Klett pads, oder mit Bindung an einen Standard-Stützsteller.

Sie sind auf dem Markt der Automobilindustrie,

Boot, Metall- und Holz-industrie weit verbreitet. Sie sind der schnellste Weg um Kratzer zu entfernen, oder z.B. Markierungen auf Klarlacken, bei Verwendung in der Verbindung mit einem geeigneten Mittel.

Die Lammfellhauben sind der erste herausragende Schritt in einem Lackreparaturprozess und Arbeiten bei einer niedrigeren Temperatur als bei Schaumstoffen (weniger Risiko für die Überhitzung der Farbe).

Die Lammfellhaube kann unter fließendem Wasser gereinigt werden und ist auf natürliche Weise zu trocknen (nicht in den Wäschetrockner).

LAMMFELLHAUBEN						
	Ø (mm)	Befestigung / Fixation	VE / PU	Artikelnummer / Numéro d'article	EAN-Code / Code EAN	Preis / Prix pro Stück par unité
	125	Bindung	1	753821	8717574042528	23,60
	180	Bindung	1	753822	8717574042535	42,90
	125	Klett	1	753823	8717574042542	23,60
	150	Klett	1	753824	8717574058154	33,70
	180	Klett	1	753825	8717574042559	42,90



POLIERSCHEIBEN							
	Beschreibung / Description	Größe (mm) / Taille (mm)	Verbindung / Fixation	VE / PU	Artikelnummer / Numéro d'article	EAN-Code / Code EAN	Preis / Prix pro Stück par unité
	Weißer Schaumstoff hart	160 x 16	Klett	1	753841	8717574058161	18,50
	Oranger Schaumstoff mittel/hart	160 x 16	Klett	1	753842	8717574058178	18,50
	Gelber Schaumstoff Medium	160 x 16	Klett	1	753843	8717574058185	18,50
	Schwarzer Schaumstoff weich	160 x 16	Klett	1	753844	8717574058192	18,50

# PROLINE

## POLIEREN



	Beschreibung / Description	Ø (mm)	Gewinde / Filetage	VE / PU	Artikelnummer / Numéro d'article	EAN-Code / Code EAN	Preis / Prix pro Stück par unité
	Teller für Lammfellhaube und Verbund-schaumstoff mit Positionierer	160	M14	2	753831	8717574049862	71,50

	Beschreibung / Description	Größe (mm) / Taille (mm)	Verbindung / Fixation	VE / PU	Artikelnummer / Numéro d'article	EAN-Code / Code EAN	Preis / Prix pro Stück par unité
	Ausführung Schaumstoff weiß hart	200 x 30	Klett	1	753832	8717574049879	40,40
	Ausführung Schaumstoff rot weich	200 x 30	Klett	1	753833	8717574049886	40,40

	Beschreibung / Description	Ø (mm)	Verbindung / Fixation	VE / PU	Artikelnummer / Numéro d'article	EAN-Code / Code EAN	Preis / Prix pro Stück par unité
	Einseitig Schalenförmig Lammfellhaube	200	Klett	1	753834	8717574049893	57,20

	Beschreibung / Description	VE / PU	Artikelnummer / Numéro d'article	EAN-Code / Code EAN	Preis / Prix pro Stück par unité
	5 teiliges Starterkit Polierset bestehend aus: Teller 160 mm x M14 Gewinde Lammfellhaube Ø 200 mm Klett Ausführung weiß Ø 200 mm Klett Ausführung rot Ø 200 mm Klett	1	753830	8717574049855	212,70

# Metallbearbeitung

Gewindestangentrenner  
Knabber  
Blehschere  
Bandsäge  
Metall-Kappsäge  
Metall-Handkreissäge

# Travail des métaux

Coupe tige filetée  
Outil de coupe  
Cisaille à tôle  
Scie à ruban  
Tronçonneuse à métaux  
Scie circulaire portative à métaux



# Gewindestangentrenner - Knabber

## Coupe tige filetée

### CL18DSL (Basic)

18V Akku Gewindestangentrenner  
Coupe tige filetée à batterie 18V

**1205.-**

**265.- (Service All-incl.)**



- M6, M8, M10 Scherleistung
- Schermesser 4-seitig verwendbar
- Sehr hohe Schnittgeschwindigkeit (2,3 Sek.) für M8
- Min. Schnittlänge 24 mm
- Automatischer Rücklauf und Endabschaltung
- Tiefenanschlag für Serienverarbeitung
- Spanloses und funkenfreies Arbeiten
- Kein Nachschneiden des Gewindes nötig, sofortige Verarbeitung der Mutter
- Messer für mindestens 2.000 Schnitte ausgelegt

- M6, M8, M10 Capacité de coupe
- Les lames de coupe peuvent être utilisées sur 4 côtés
- Vitesse de coupe très élevée (2,3 sec.) pour M8
- Longueur de coupe minimale 24 mm
- Retour automatique et arrêt de fin de course
- Butée de profondeur pour le traitement en série
- Travail sans éclats et sans étincelles
- Pas de recoupe du filetage nécessaire, traitement immédiat de l'écrou
- Lames conçues pour au moins 2 000 coupes

#### Technische Daten

Gewindestangen	M6/M8/M10 (kein VA)
Minimum Schnittlänge	24 mm
Leerlaufhubzahl	30/min <sup>-1</sup>
Leerlaufgeräusch	65 dB(A)
Abmessung LxHxB	283x185x104 mm
Gewicht (ohne Akku)	3,2 kg

#### Lieferumfang

1 Schermesser M8, 1 Nachschneider M8, 1 Schlüssel, 1 Aufhängebügel, ohne Akku und Ladegerät, im Karton

334928 Koffer	71.-
308563 Schermesser M6 (1 Paar)	215.-
308564 Schermesser M8 (1 Paar)	215.-
308565 Schermesser M10 (1 Paar)	220.-

#### Données techniques

Tiges filetées	M6/M8/M10 (sans VA)
Longueur de coupe minimale	24 mm
Vitesse de ralenti	30/min-1
Bruit de ralenti	65 dB(A)
Dimensions LxHxB	283x185x104 mm
Poids (sans batterie)	3,2 kg

#### Contenu de la livraison

1 lame de coupe M8, 1 matrice M8, 1 clé - 1 support de suspension, sans batterie, sans chargeur, dans le carton

334928 mallette	71,-
308563 Lames de coupe M6 (1 paire)	215,-
308564 Lames de coupe M8 (1 paire)	215,-
308565 Lames de coupe M10 (1 paire)	220,-

### CN18DSL (Basic)

18V Akku Knabber  
Outil de coupe à batterie 18V

**730.-**

**161.- (Service All-incl.)**



- Hohe Zuverlässigkeit für einfach, effizienten und sicheren Schneidvorgang
- Schlankes Gehäuse (nur 182 mm Umfang) dadurch sehr gutes Handling
- Schneiden von z.B. Stahl, Edelstahl, Aluminium, Kupfer und andere Metalle, auch Leder und Faserplatten
- Wartungsfreundlich durch leichten Stempel und Matrizen austausch
- 90° Links/Rechts verstellbarer Knabberkopf speziell für Arbeiten in z.B. Trapezblech

- Haute fiabilité pour une opération de coupe facile, efficace et sûre
- Boîtier mince (seulement 182 mm de circonférence) donc très bonne maniabilité
- Découpage de l'acier, de l'acier inoxydable, de l'aluminium, du cuivre et d'autres métaux, ainsi que du cuir et des panneaux de fibres
- Entretien facile grâce au remplacement aisé du poinçon et de la matrice
- Tête de coupe réglable à 90° gauche/droite, notamment pour le travail dans les tôles trapézoïdales par exemple

#### Technische Daten

Max. Schnittleistung	
Edelstahl	1,2 mm (600N/mm <sup>2</sup> )
Stahl	1,6 mm (400N/mm <sup>2</sup> )
Alu	2,3 mm (200N/mm <sup>2</sup> )
Schnittgeschwindigkeit	1,8 m/min (400N/mm <sup>2</sup> )
Leerlaufhubzahl:	2.400/min <sup>-1</sup>
Kleinster Schnittradius	40 mm
Schnittspurbreite	5 mm
Griffumfang	182 mm
Abmessung L	295 mm
Gewicht (ohne Akku)	1,4 kg

#### Lieferumfang

1 Sechskant-Schlüssel, 1 Einstelllehre, ohne Akku und Ladegerät, im Karton

402545 Koffer HSC II	56.-
339993 Einlage	15.-
998030 Stempel	21,80
998039 Matritze	57.-

#### Données techniques

Capacité max. de coupe	
Acier inoxydable	1,2 mm (600N/mm <sup>2</sup> )
Acier	1,6 mm (400N/mm <sup>2</sup> )
Alu	2,3 mm (200N/mm <sup>2</sup> )
Vitesse de coupe	1,8 m/min (400N/mm <sup>2</sup> )
Vitesse de ralenti :	2.400/min-1
Plus petit rayon de coupe	40 mm
Largeur de la piste de coupe	5 mm
Circonférence de la poignée	182 mm
Dimension L	295 mm
Poids (sans batterie)	1,4 kg

#### Contenu de la livraison

1 clé hexagonale, 1 jauge de réglage, sans batterie ni chargeur, dans le carton

402545 mallette HSC II	56,-
339993 Garniture	15,-
998030 Poinçon	21,80
998039 Matrice	57,-

# Knabber

## Outil de coupe

### CN16SA

Knabber  
Outil de coupe

**587.-**

**129.-** (Service All-incl.)



- Hohe Zuverlässigkeit für einfach, effizienten und sicheren Schneidvorgang
- Schneiden von z.B. Stahl, Edelstahl, Aluminium, Kupfer und andere Metalle, auch Leder und Faserplatten
- Soft-Start und absolut ruhiger Lauf
- Spanauswurf nach unten
- Wartungsfreundlich durch leichten Stempel und Matrizen austausch
- 90° Links/Rechts verstellbarer Knabberkopf speziell für Arbeiten in z.B. Trapezblech
- Haute fiabilité pour une opération de coupe facile, efficace et sûre
- Découpage de l'acier, de l'acier inoxydable, de l'aluminium, du cuivre et d'autres métaux, ainsi que du cuir et des panneaux de fibres
- Système Soft-Start et fonctionnement tout en douceur
- Éjection des copeaux vers le bas
- Entretien facile grâce au remplacement aisé du poinçon et de la matrice
- Tête de coupe réglable à 90° gauche/droite, notamment pour le travail dans les tôles trapézoïdales par exemple

#### Technische Daten

Max. Schnittleistung	1,2 mm (600N/mm <sup>2</sup> )
Edelstahl	1,6 mm (400N/mm <sup>2</sup> )
Stahl	2,3 mm (200N/mm <sup>2</sup> )
Alu	400 W
Leistungsaufnahme	1,8 m/min (max.)
Schnittgeschwindigkeit	2.300/min <sup>-1</sup>
Leerlaufhubzahl	40 mm
Kleinster Schnittradius	250x176 mm
Abmessung LxH	1,6 kg
Gewicht	

#### Lieferumfang

2 Sechskant-Schlüssel, im Karton

998030 Stempel	21.80
998039 Matritze	57.-

#### Données techniques

Capacité max. de coupe	1,2 mm (600N/mm <sup>2</sup> )
Acier inoxydable	1,6 mm (400N/mm <sup>2</sup> )
Acier	2,3 mm (200N/mm <sup>2</sup> )
Alu	400 W
Consommation électrique	1,8 m/min (max.)
Vitesse de coupe	2.300/min-1
Vitesse de ralenti	40 mm
Plus petit rayon de coupe	250x176 mm
Dimension LxH	1,6 kg
Poids	

#### Contenu de la livraison

2 clés hexagonales, dans le carton

998030 Poinçon	21,80
998039 Matrice	57.-



## CE18DSL (Basic) 18V Akku Blechscherer Cisaille à tôle à batterie 18V

**580.-**

**128.-** (Service All-incl.)



- Hohe Zuverlässigkeit für einen einfachen, effizienten und sicheren Schneidvorgang
- 8-fach verstellbares Schneidmesser für bis zu 3.200 Meter Lebensdauer
- Verarbeitungskapazität: Mit einer Akkuladung z.B. 5,0 Ah Akku bis zu 125 Meter möglich
- Durch Handschutz sind Schnitte in zwei Richtungen möglich
- Schneiden von z.B. Stahl, Edelstahl, Aluminium, Kupfer und andere Metalle, auch Leder und Faserplatten

- Haute fiabilité pour un processus de coupe simple, efficace et sûr
- Lame de coupe réglable à 8 positions pour une durée de vie allant jusqu'à 3 200 mètres
- Capacité de traitement : Jusqu'à 125 mètres possibles avec une seule charge de batterie, par exemple une batterie de 5,0 Ah.
- La protection des mains permet des coupes dans deux directions
- Découpage de l'acier, de l'acier inoxydable, de l'aluminium, du cuivre et d'autres métaux, ainsi que du cuir et des panneaux de fibres

### Technische Daten

Max. Schnittleistung	
Edelstahl	1,2 mm (600N/mm <sup>2</sup> )
Stahl	1,6 mm (400N/mm <sup>2</sup> )
Alu	2,3 mm (200N/mm <sup>2</sup> )
Schnittgeschwindigkeit	5,1 m/min
Leerlaufhubzahl:	5.300/min <sup>-1</sup>
Kleinster Schnitttradius	25 mm
Sägehub	2 mm
Griffumfang	182 mm
Abmessung L	295 mm
Gewicht (ohne Akku)	1,5 kg

### Lieferumfang

1 Sechskant-Schlüssel, 1 Einstelllehre, ohne Akku und Ladegerät, im Karton

339992 Koffer	46,10
998000 Messer (beweglich)	24,80
998001 Messer (feststehend)	24,80

### Données techniques

Capacité max. de coupe	
Acier inoxydable	1,2 mm (600N/mm <sup>2</sup> )
Acier	1,6 mm (400N/mm <sup>2</sup> )
Alu	2,3 mm (200N/mm <sup>2</sup> )
Vitesse de coupe	5,1 m/min
Vitesse au ralenti :	5.300/min-1
Plus petit rayon de coupe	25 mm
Course de la scie	2 mm
Circonférence de la poignée	182 mm
Dimension L	295 mm
Poids (sans batterie)	1,5 kg

### Contenu de la livraison

1 clé hexagonale, 1 jauge de réglage, sans batterie ni chargeur, dans le carton

339992 mallette	46,10
998000 Couteau (mobile)	24,80
998001 Couteau (fixe)	24,80

## CE16SA Blechscherer Cisailles à tôle

**550.-**

**121.-** (Service All-incl.)



- Hohe Zuverlässigkeit für einen einfachen, effizienten und sicheren Schneidvorgang
- 8-fach verstellbares Schneidmesser für bis zu 3.200 Meter Lebensdauer
- Grat- und verzugsfreier Schnitt
- Durch Handschutz sind Schnitte in zwei Richtungen möglich
- Schneiden von z.B. Stahl, Edelstahl, Aluminium, Kupfer und andere Metalle, auch Leder und Faserplatten

- Haute fiabilité pour un processus de coupe simple, efficace et sûr
- Lame de coupe réglable à 8 positions pour une durée de vie allant jusqu'à 3 200 mètres
- Coupe sans bavures ni distorsions
- La protection des mains permet des coupes dans deux directions
- Découpage de l'acier, de l'acier inoxydable, de l'aluminium, du cuivre et d'autres métaux, ainsi que du cuir et des panneaux de fibres

### Technische Daten

Max. Schnittleistung	
Edelstahl	1,2 mm (600N/mm <sup>2</sup> )
Stahl	1,6 mm (400N/mm <sup>2</sup> )
Alu	2,3 mm (200N/mm <sup>2</sup> )
Leistungsaufnahme	400 W
Schnittgeschwindigkeit	6,3 m/min (max.)
Leerlaufhubzahl	4.700/min <sup>-1</sup>
Kleinster Schnitttradius	25 mm
Abmessung L	258 mm
Gewicht	1,7 kg

### Lieferumfang

2 Sechskant-Schlüssel, 1 Einstelllehre, im Karton

998000 Messer (beweglich)	24,80
998001 Messer (feststehend)	24,80

### Données techniques

Capacité max. de coupe	
Acier inoxydable	1,2 mm (600N/mm <sup>2</sup> )
Acier	1,6 mm (400N/mm <sup>2</sup> )
Alu	2,3 mm (200N/mm <sup>2</sup> )
Consommation électrique	400 W
Vitesse de coupe	6,3 m/min (max.)
Vitesse à vide	4.700/min-1
Plus petit rayon de coupe	25 mm
Dimension L	258 mm
Poids	1,7 kg

### Contenu de la livraison

2 clés hexagonales, 1 jauge de réglage, dans le carton

998000 Couteau (mobile)	24,80
998001 Couteau (fixe)	24,80

# Bandsäge Scie à ruban

## CB18DBL (Basic)

18V Akku Bandsäge

Scie à ruban à batterie 18V

# 451.-

 **99.- (Service All-incl.)**



- Brushless Motor, weitestgehend wartungsfrei
- Konstante Geschwindigkeits-Kontrolle
- Gut und einfach zu bedienender 2-Stufen Sicherheitsschalter
- AT-Modus  
Blattgeschwindigkeit zwischen 120 bis 195 m/min.
- Große Antriebsscheibe
- Niedrige Geschwindigkeit für Bearbeitung von Edelstahl
- Hohe Geschwindigkeit für Bearbeitung von Rohr oder Profil
- Materialjustierung von 20-45 mm
- Moteur sans balais, en grande partie sans entretien
- Contrôle de la vitesse constante
- Interrupteur de sécurité à 2 niveaux, bon et facile à utiliser
- Mode AT Vitesse de la lame entre 120 et 195 m/min.
- Grande courroie d'entraînement
- Basse vitesse pour l'usinage de l'acier inoxydable
- Haute vitesse pour l'usinage de tubes ou de profilés
- Réglage du matériau de 20 à 45 mm

### Technische Daten

Max. Schnittkapazität Ø	83 mm (Rohr)
Max. Schnittkapazität Ø	80 mm (Profil)
Antriebsscheibe Ø	108 mm
Blattgeschwindigkeit	80-195 m/min
Geschwindigkeit ohne AT Modus	120 m/min
Geschwindigkeit mit AT Modus	195 m/min
Bandabmessung LxHxB	900x12,5x0,5 mm
Abmessung LxHxB	410x2

### Lieferumfang

1 Bandsägeblatt (18 Zähne per inch), 1 Schlüssel  
Ohne Akku und Ladegerät, im Karton

338954 Koffer	88.-
750523 Bandsägeblatt (14)	47.50
750525 Bandsägeblatt (18)	47.50

### Données techniques

Capacité max. de coupe Ø	83 mm (tube)
Capacité max. de coupe Ø	80 mm (profilé)
Courroie d'entraînement Ø	108 mm
Vitesse de la lame	80-195 m/min
Vitesse sans mode AT	120 m/min
Vitesse avec mode AT	195 m/min
Dimension de la bande LxHxB	900x12,5x0,5 mm
Dimensions LxHxB	410x2

### Contenu de la livraison

1 lame de scie à ruban (18 dents par pouce), 1 clé de serrage  
Sans batterie ni chargeur, dans le carton

338954 mallette	88.-
750523 Lame de scie à ruban (14)	47.50
750525 Lame de scie à ruban (18)	47.50

**BRUSH  
LESS**  
Brushless Motor

**AT**  
AUTOMATIC TRANSMISSION



Service All-Incl.

Revotool bietet für die HIKOKI-Produkte einen 3-Jahres „SERVICE ALL-INCL.“ an. Der Preis beträgt 22% des Brutto-Verkaufspreises. Dies bedeutet, es entstehen keine weiteren Kosten für Service + Reparaturen. Während der Reparaturzeit haben Sie bei Bedarf Anspruch auf ein kostenloses Leihgerät.

Revotool propose pour les produits HIKOKI un « SERVICE TOUT INCLUS » de 3 ans. Le prix est de 22 % du prix de vente brut. Cela signifie qu'aucun autre coût pour le service et les réparations n'est dû. Pendant la réparation, vous avez droit à un appareil de prêt gratuit si besoin est.



2 Jahre Garantie

Garantiebedingungen finden Sie unter [www.hikoki.ch](http://www.hikoki.ch)

2 ans de garantie

Vous trouverez les conditions de garantie sur le site [www.hikoki.ch](http://www.hikoki.ch)



# Metall-Kappsäge - Metall-Handkreissäge

## Tronçonneuse à métaux - scie circulaire portative à métaux

### CC14SF

Metall-Kappsäge  
Tronçonneuse à métaux

**421.-**

**93.-** (Service All-incl.)



- Spindelarrretierung für schnellen und sicheren Scheibenwechsel
- Maximale Schnittleistung Rohr: 115 mm
- Maximale Schnittleistung Vierkant: 130x115 mm
- Schraubstock mit Quick System zum Schnelleinspannen und fixieren

- Blocage de la tige pour un changement de disque rapide et sûr
- Capacité max. de coupe du tube : 115 mm
- Capacité max. de coupe carrée : 130x115 mm
- Étau avec système rapide pour un serrage et une fixation rapides

#### Technische Daten

Leistungsaufnahme	2.000 W
Trennscheibe (max.) Ø	355 mm
Bohrung Ø	25,4 mm
Leerlaufdrehzahl	3.800 min <sup>-1</sup>

#### Lieferumfang

1 Schlüssel - 1 Trennscheibe, im Karton

4100242 Trennscheibe 350mm 141.-  
VE 10 Stk.

#### Données techniques

Consommation électrique	2,000 W
Disque de coupe (max.) Ø	355 mm
Alésage Ø	25,4 mm
Vitesse de ralenti	3.800 min <sup>-1</sup>

#### Contenu de la livraison

1 clé - 1 disque de coupe, dans le carton

4100242 Disque de coupe 350mm 141.-  
PU 10 pcs

### CD3605DA (Basic) (HSC IV)

36V Akku Metall-Handkreissäge  
Scie circulaire portative à métaux à batterie 36V

**451.-**

**99.-** (Service All-incl.)



- Brushless Motor, weitestgehend wartungsfrei
- Soft-Start Funktion
- Spanblasfunktion für immer freien Schnitt
- Automatische Power und Silent Funktion
- Kickback Protection System: Erkennt einen plötzlichen Abfall der Motordrehzahl und stoppt den Motor schnell, um die Reaktionskraft zu verringern
- Spindelarrretierung
- Selektiver LED-Modus, drei Modi: EIN, LOCK und AUS
- Spezielle Schutzhaube und Absaugadapter für Fremdsaugung vorhanden

- Moteur sans balais, en grande partie sans entretien
- Fonction de démarrage Soft-Start
- Fonction de soufflage des copeaux pour une coupe toujours libre
- Alimentation automatique et fonction silencieuse
- Système de protection contre le retour en arrière : Détecte une baisse soudaine du régime moteur et arrête le moteur rapidement, pour réduire la force de réaction
- Blocage de la tige
- Mode LED sélectif, trois modes : ON, LOCK et OFF
- Capot de protection spécial et adaptateur d'extraction pour aspiration externe disponible

#### Technische Daten

Sägeblatt Ø	125 mm
Sägeblattbohrung Ø	20 mm
Sägeleistung	46 mm
Leerlaufdrehzahl (Power)	3.600 min <sup>-1</sup>
Leerlaufdrehzahl (Silent)	2.400 min <sup>-1</sup>
Gewicht (ohne Akku)	2,8 kg

#### Lieferumfang

1 HM-Sägeblatt, 1 Schlüssel, 1 Koffer HSC IV, ohne Akku und Ladegerät

9PM12C	Kreissägeblatt f. Stahl Z28	83.-
4100033	Kreissägeblatt f. Edelstahl	123.30
4100034	Kreissägeblatt f. Metall	82.40
4100035	Kreissägeblatt f. Aluminium und Laminat	69.-

#### Données techniques

Lame de scie Ø	125 mm
Alésage de la lame de scie Ø	20 mm
Capacité de scie	46 mm
Vitesse de ralenti (puissance)	3,600 min <sup>-1</sup>
Vitesse de ralenti (Silencieux)	2,400 min <sup>-1</sup>
Poids (sans batterie)	2,8 kg

#### Contenu de la livraison

1 lame de scie carbure - 1 clé, 1 boîtier HSC IV, sans batterie ni chargeur

9PM12C	Lame de scie circulaire pour acier Z28	83.-
4100033	Lame de scie circulaire pour acier inoxydable	123.30
4100034	Lame de scie circulaire pour métaux	82.40
4100035	Lame de scie circulaire pour aluminium et stratifié	69.-

**MV** MULTI VOLT  
**BRUSH LESS** Brushless Motor

# Sondermaschinen Spezialmaschinen

Oszillationsschleifer  
Rührgeräte  
Baustahlschneider  
Baustahl Schneid- und Biegegerät  
Betonverdichter  
Mauernutfräse  
Heissluftgebläse

# Machines spéciales Machines spécialisées

Ponceuse oscillante  
Agitateur  
Meuleuse d'acier de chantier  
Machine à découper et à plier l'acier  
Compacteur à béton  
Rainureuse mural  
Souffleur d'air chaud



## CV18DBL (Basic) 18V Akku Oszillationsschleifer Ponceuse oscillante à batterie 18V

### 417.-

 92.- (Service All-incl.)



**BRUSHLESS**  
Brushless Motor

**PL**  
POWER LOCK SYSTEM

**AT**  
AUTOMATIC TRANSMISSION



- Konstantelektronik für materialgerechte Hubzahlen (5-stufige Hubzahlregelung)
- AUTO-Modus für optimale Regelung zwischen
- Leerlauf und Belastung
- Werkzeugloser Wechsel (PL-System) der Einsatzwerkzeuge
- Soft-touch Stabgriff für sicheres, rutschfreies Handling
- Elektrische Bremse, Soft-Start Einrichtung
- Mit LED für bessere Sicht am Material
- Mit integrierter Akku-Ladezustands-Anzeige

- Électronique constante pour des taux de course spécifiques aux matériaux (contrôle de course à 5 niveaux)
- Mode AUTO pour un contrôle optimal entre
- ralenti et charge
- Changement sans outil (système PL) des outils d'insertion
- Poignée Soft-touch de la tige pour une manipulation sûre et sans glissement
- Frein électrique, dispositif de démarrage progressif
- Avec LED pour une meilleure visibilité sur le matériel
- Avec indicateur intégré du niveau de charge de la batterie

#### Technische Daten

Oszillations-Winkel	3,2°
Leerlaufhubzahl	6.000-20.000/min <sup>-1</sup>
AT Modus	15.000 oder 20.000/min <sup>-1</sup>
Leerlaufgeräusch	73,7 dB
Vibration	6,7 m/s <sup>2</sup>
Grifflänge	203 mm
Abmessung LxH	307x103 mm
Gewicht (ohne Akku)	1,9 kg

#### Lieferumfang

1 Einstelllehre, 1 Set Zubehör 8-tlg., ohne Akku und Ladegerät, im Karton

402545 Koffer HSC II	56.-
337937 Einlage	16.-

#### Données techniques

Angle d'oscillation	3,2°
Vitesse de ralenti	6.000-20.000/min-1
Mode AT	15.000 ou 20.000/min-1
Bruit de ralenti	73,7 dB
Vibration	6,7 m/s <sup>2</sup>
Longueur du manche	203 mm
Dimension LxH	307x103 mm
Poids (sans batterie)	1,9 kg

#### Contenu de la livraison

1 jeu d'accessoires (8 pcs), sans batterie ni chargeur, dans le carton

402545 mallette HSC II	56.-
337937 Garniture	16.-

## CV12DA (Basic) 12V Peak Akku Oszillationsschleifer Meuleuse oscillante à batterie Peak 12V

### 211.-

 46.- (Service All-incl.)



- Soft-touch Stabgriff für sicheres, rutschfreies Handling
- Elektrische Bremse
- Soft-Start Einrichtung
- Mit LED für bessere Sicht am Material
- Konstantelektronik für materialgerechte Hubzahlen (6-stufige Hubzahlregelung)
- Griffumfang nur 147 mm

- Poignée Soft-touch de la tige pour une manipulation sûre et sans glissement
- Frein électrique
- Dispositif Soft-Start
- Avec LED pour une meilleure visibilité sur le matériel
- Électronique constante pour des taux de course spécifiques aux matériaux (contrôle de course à 6 niveaux)
- Circonférence de la poignée seulement 147 mm

#### Technische Daten

Oszillations-Winkel	3,2°
Leerlaufhubzahl	6.000-20.000/min <sup>-1</sup>
Leerlaufgeräusch	83 dB
Vibration	5,0 m/s <sup>2</sup>
Abmessung LxHxB	250x90x63 mm
Gewicht (ohne Akku)	0,8 kg

#### Lieferumfang

8-tlg. Zubehör Set (1xSchleifplatte, 5x Schleifpapier, 2x Sägeblätter), 1 Schlüssel, Ohne Akku und Ladegerät, im Karton

402545 Koffer HSC II	56.-
376106 Einlage	7,50

#### Données techniques

Angle d'oscillation	3,2°
Vitesse de ralenti	6.000-20.000/min-1
Bruit de ralenti	83 dB
Vibration	5,0 m/s <sup>2</sup>
Dimensions LxHxB	250x90x63 mm
Poids (sans batterie)	0,8 kg

#### Contenu de la livraison

Jeu d'accessoires de 8 pcs (1x plateau de ponçage, 5x papier de verre, 2x lames de scie), 1 clé, Sans batterie ni chargeur, dans le carton

402545 mallette HSC II	56.-
376106 Garniture	7,50

# Oszillationsschleifer

## Ponceuse oscillante Ponceuse oscillante

**CV350V (HSC II)**  
Oszillationsschleifer  
Ponceuse oscillante

**377.-**

**83.-** (Service All-incl.)



- Konstantelektronik für materialgerechte Hubzahlen (5-stufige Hubzahlregelung)
- AUTO-Modus für optimale Regelung zwischen Leerlauf und Belastung (15.000 oder 20.000/min-1)
- Soft-Start Einrichtung
- Werkzeugloser Wechsel (PL-System) der Einsatzwerkzeuge
- Soft-touch Stabgriff für sicheres, rutschfreies Handling
- Électronique constante pour des taux de course spécifiques aux matériaux (contrôle de course à 5 niveaux)
- Mode AUTO pour une régulation optimale entre le ralenti et la charge (15 000 ou 20 000 tr/min)
- Dispositif Soft-Start
- Changement sans outil (système PL) des outils d'insertion
- Poignée Soft-touch de la tige pour une manipulation sûre et sans glissement

### Technische Daten

Leistungsaufnahme	350 W
Oszillation Winkel	3,2 °
Leerlaufhubzahl	6.000-20.000/min <sup>-1</sup>
Leerlaufhubzahl mit AT	15.000/20.000/min <sup>-1</sup>
Leerlaufgeräusch	74,9 dB
Grifflänge	200 mm
Abmessung LxH	280x96 mm
Gewicht	1,5 kg

### Lieferumfang

8 tlg. Zubehör-Set, im Koffer HSC II

### Données techniques

Consommation électrique	350 W
Angle d'oscillation	3,2 °
Vitesse de ralenti	6.000-20.000/min <sup>-1</sup>
Vitesse de ralenti avec AT	15.000/20.000/min <sup>-1</sup>
Bruit de ralenti	74,9 dB
Longueur du manche	200 mm
Dimension LxH	280x96 mm
Poids	1,5 kg

### Contenu de la livraison

Jeu d'accessoires de 8 pièces, dans la mallette HSC II

**PL AT**  
POWER LOCK SYSTEM AUTOMATIC TRANSMISSION

interview



Revotool ist auf sehr vielen Baustellen und in ebenso vielen Werkhallen präsent. Mit Werkzeugen und mit Verbrauchsprodukten. Kein Wunder sind in den firmeneigenen Lagern in Uetendorf und in der Steiermark nicht weniger als 30'000 verschiedene Artikel zu finden. Diese überzeugen alle mit höchster Qualität und Funktionalität. Dennoch stuft David Meier, Inhaber und Geschäftsführer der Revotool AG, seine Mitarbeitenden und deren Leistungen noch höher ein: «Meine Crew macht den Unterschied», erklärt er. Ein Gespräch über Maschinen, Menschen und ein erfolgreiches Unternehmen.

REVOTOOL-TIME  
ZEIT FÜR  
EIN GESPRÄCH

DAVID MEIER  
Inhaber und Geschäftsführer  
von Revotool

REVOTOOL  
**time**

# PROLINE OSZILLATIONSSCHLEIFMITTEL

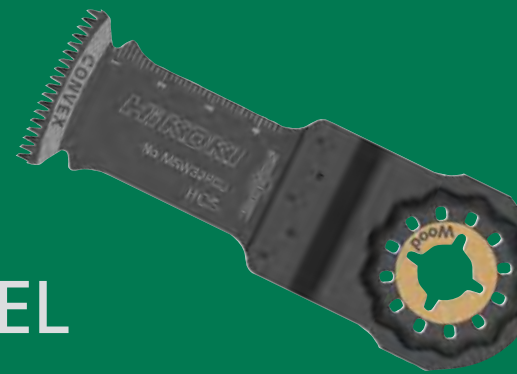

## Mehr als vielseitig

Mit Werkzeugen zum Sägen, Schaben, Schneiden, Schleifen, Raspeln, Feilen und Polieren, ermöglicht Ihnen HiKOKI, ihren Oszillationsschleifer in seiner ganzen Vielseitigkeit auszuschöpfen. Das ist der Grund für die Bezeichnung "Multi-Tool", die sich auf die zahlreichen Funktionen und Anwendungsgebiete, die dieses Werkzeug bietet, bezieht.

## Eben oder gekröpft

Die Nutzung eines gekröpften Blattes ermöglicht es, einen bündigen Schnitt mit der Oberfläche vorzunehmen. Das ist besonders nützlich, um Bodenbeläge mit Fußbodenleisten anzupassen oder Leisten passend zu schneiden, dass der Boden für einen sauberen Abschluss darunter gleiten kann. Auch im Fall von HLK-Anwendungen, können Leitungen oder Kanäle mühelos in eine Wand oder ein Bauwerk geschnitten werden.

## Tauchschnitte leicht gemacht

Die kleine Form der Werkzeuge und die Eigenschaft die Blätter in jegliche Richtungen zu montieren, ermöglicht auch das Schneiden an Stellen, die zunächst unerreichbar scheinen. So schneiden Sie exakte oder komplexe Ausschnitte, ohne das zu bearbeitende Material zu entfernen, was die Produktivität maßgeblich steigert.

## Spezielle Anwendungen

Fliesen, Fugen oder Mauerwerke sind entweder Diamant oder Hartmetall beschichtet. Durch den hohen Oszillationswinkel ist der Anwender in der Lage, Fugenmasse zwischen den Fliesen zu entfernen oder leichte Maurerarbeiten vorzunehmen. Die kleine und schnelle Rotation ermöglicht einen kontrollierten, präzisen Abrieb und daraus resultierend das abgetragene Material.

## Verschiedene Größen

Für den kleinsten Schnitt, wählt man ein Blatt mit einer Verzahnung von 10 mm Breite. Zum Schneiden größerer Materialstücke eignet sich ein Blatt mit 65 mm Breite. Dazwischen ist eine Vielzahl von Größen erhältlich, die das optimale Blatt für jede Anwendung bieten. Die Auswahl der Verzahnung sollte immer auf das zu bearbeitende Material und das gewünschte Ergebnis basieren. Zum Schneiden von hartem Holz wählt man bspw. das BiM Blatt mit japanischer Verzahnung für gratfreies Schneiden und einer optimalen Haltbarkeit des Zubehörs. Zum Schneiden von Holz mit Nägeln, eignet sich das TC-Blatt mit 24TPI am Besten. HiKOKI bietet für jede Anwendung ein eigenes, optimales Blatt. Wählen Sie ganz einfach das passende Blatt für Ihre Anwendung anhand der Farbcodierung und der entsprechenden Piktogramme.

Sie können ganz einfach das richtige Einsatzwerkzeug auswählen, in dem Sie das Farbcodierungssystem und die Piktogramme für ihre spezifische Anwendung benutzen.

## Starlock

HiKOKI bietet die neueste Innovation für Oszillationsschleifer, das Starlock Befestigungssystem. Die 3D Aufnahme ermöglicht maximale Kraftübertragung dank enganliegender Verbindung zwischen Maschine und Zubehör.

- Rückwärtskompatibel mit allen OIS und OIS-kompatiblen Elektrowerkzeugen
- Große Auswahl an Zubehör mit erweiterten Anwendungsmöglichkeiten
- Optimales Arbeitsergebnis aufgrund des perfektem Zusammenspiels von Elektrowerkzeug und Zubehör



<b>EDELSTAHL</b>	Die TC-Streifen-Konstruktion ermöglicht den Gebrauch dieser Blätter in Stahlblechen, gehärteten Schrauben und Nägeln bis max. 50HRC.
<b>METALL</b>	Bi-Metall Sägeblätter zum Schneiden weicher Metalle und Buntmetalle.
<b>HOLZ + METALL</b>	Sägeblätter mit größeren Bi-Metall Zähnen ermöglichen ein schnelles Schneiden von Holz und das Sägen nicht gehärteter Schrauben und Nägel.
<b>HOLZ</b>	Für Holzarbeiten bieten die groben und geschärften Zähne das beste Ergebnis. Nutzen Sie BiM Blätter um hartes Holz zu schneiden.
<b>ABRASIVES</b>	Hartmetall Körnung in verschiedenen Grobkörnungen, zum Fugen schneiden an Wänden oder Bodenfliesen und zum Entfernen von Mörtel oder Fliesenkleber.
<b>MULTI-MATERIAL</b>	Hohl- und Zackenmesser sind für verschiedene Arten von Dämmstoffen perfekt. Blätter mit einer zusätzlichen Titaniumbeschichtung sind langlebige Produkte, hergestellt zum Schneiden abrasiver Materialien wie Faserplatten und Gipskartonplatten.

## NAVIGATIONSHINWEISE

Die Übersicht auf den beiden Folgeseiten stellt das gesamte Sortiment an HiKOKI OMT Zubehör und ihre Anwendungsgebiete dar. Die Übersicht basiert auf den verschiedenen Anwendungsgebieten, so dass Sie ganz einfach das passende Produkt inkl. technischer Daten finden, das ihren Anforderungen entspricht.



Die nachfolgenden Seiten beinhalten die detaillierten Produktinformationen aller HiKOKI OMT Blätter, klassifiziert nach Anwendungsgebieten.



In der Produktinformation gibt der erste Wert die Breite der Verzahnung an, gefolgt von der Schnitttiefe und der Blattdicke.











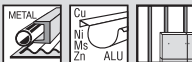

Technische Daten:

	Type	Item nein.	Abmessung			Verzahnung	Material	Edelstahl	Gehärteter Stahl	Metall	NE- Metalle	Metallboizen	Holz mit Nägeln	Holz	Weiche Holzplatten	
			Breite	Schnitttiefe	Dicke											
			mm	mm	mm	mm	TPI									
EDELSTAHL	MSI20PH	782701	20	40	1,0	1,1	24	HM/TC	●	●	●	●	○			
	MSI32PH	782702	32	40	1,0	1,1	24	HM/TC	●	●	●	●	○			
METALL	MSM10PB	782711	10	20	0,7	1,3	20	BiM			●	●	●			
	MSM20PB	782712	20	30	0,7	1,3	20	BiM			●	●	●			
	MSM32PB	782714	32	50	0,7	1,3	20	BiM			●	●	●			
HOLZ / METALL	MSD10PB	782719	10	42	0,6	1,4	18	BiM					●	●		
	MSD20PB	782720	20	42	0,6	1,4	18	BiM					●	●		
	MSD32PBC	782721	32	50	0,6	1,3	20	BiM				○	○	●	●	○
	MSD65PBC	782723	65	40	0,6	1,3	20	BiM						●	●	○
	MSD85SB	782724	Ø 85	21	0,9	1,4	18	BiM				○	○	●	○	○
	MSD100SB	782725	Ø 100	27	0,9	1,7	15	BiM					○	●	○	
HOLZ	MSW32PC	782733	32	50	0,6	1,4	18	HCS							●	●
	MSW32PCJ	782735	32	50	0,6	1,8	14	HCS								●
	MSW32PBCJ	782737	32	50	0,6	1,8	14	BiM								●
	MSW65PC	782738	65	40	0,6	1,3	20	HCS								●
	MSW65PCJ	782739	65	40	0,6	1,8	14	HCS								●
	MSW65PBCJ	782740	65	40	0,6	1,8	14	BiM								●
	MSW85S	782741	Ø 85	21	0,6	1,4	18	HCS							●	●
ABRASIVES	MSA32PH	782756	32	30	2,0	HM Körnung 50		HM/TC								
	MSA32FHT	782757	32	53	1,0	HM Körnung 40		HM/TC								
	MSA32FH	782758	32	53	0,9	HM Körnung 100		HM/TC								
	MSA70SH	782760	70	13	1,5	HM Körnung 50		HM/TC								
	MSA85SH	782761	Ø 85	21	2,0	HM Körnung 30		HM/TC								
	MSA85SD	782762	Ø 85	13	1,8	Diamant Körnung 40		Diamant								
	MSA78DH	782763	78 x 78	-	-	HM Körnung 20		HM/TC								
	MSA70DHX	782764	Ø 70	13	2,0	HM Körnung 40		HM/TC								
MULTI-MATERIAL	MSU52PKR	782781	52	26	0,8	Geschliffenes Messer		HCS								
	MSU52PK	782782	52	45	0,4	Geschliffenes Messer		HCS								
	MSU28PK	782783	28	50	1,0	Geschliffenes Messer		HCS								
	MSU32PKX	782784	24	11	1,2	Geschliffenes Messer		HCS								
	MSU85C	782788	Ø 85	20	0,5	1,4	18	BiM		●	●					
	MSU85SBF	782785	Ø 85	21	0,9	1,5	17	BiM TIN		●	●					
	MSU100SKS	782786	Ø 100	27	0,7	Geschliffenes Messer		BiM								
MSU93D	782791	93 x 93	-	10,0	Klett Schleifpad											



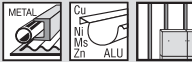



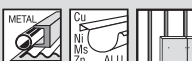

















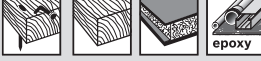







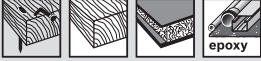

SET		Beschreibung / Description	VE / PU	Artikelnummer / Numéro d'article	EAN-Code / Code EAN	Preis / Prix pro VE par PU
		3 Stück, Set bestehend aus: 1 x MSD32PBC 1 x MSW32PC 1 x MSM32PB	1	782793	8717574064445	79,00
		6 Stück, Set bestehend aus: 2 x MSM32PB 2 x MSD32PBC 2 x MSW32PCJ	1	782794	8717574065466	141,60





































SCHLEIFPLATTE		Type	VE / PU	Artikelnummer / Numéro d'article	EAN-Code / Code EAN	Preis / Prix pro VE par PU
		MSU93D	1	782791	8717574051834	28,90
		93 x 93 mm				

































METALL / MÉTAL		Type	VE / PU	Artikelnummer / Numéro d'article	EAN-Code / Code EAN	Preis / Prix pro VE par PU
		MSM10PB	1	782711	8717574051377	20,40
		 10 x 20 x 0,7 mm 				
						
		MSM20PB	1	782712	8717574051384	20,50
		5	782713	8717574051391	80,30	
		 20 x 30 x 0,7 mm 				
						
		MSM32PB	1	782714	8717574051407	34,20
		5	782715	8717574051414	149,20	
		 32 x 50 x 0,7 mm 				
						

















































 <b>STARLOCK</b> EDELSTAHL / ACIER INOXYDABLE		Type	VE / PU	Artikel- nummer / Numéro d'article	EAN-Code / Code EAN	Preis / Prix pro VE par PU
	MSI20PH	1	782701	8717574051339	48,80	
	 20 x 40 x 1 mm 					
	MSI32PH	1	782702	8717574051346	61,50	
	 32 x 40 x 1 mm 					

 <b>STARLOCK</b> HOLZ + METALL / BOIS + MÉTAL		Type	VE / PU	Artikel- nummer / Numéro d'article	EAN-Code / Code EAN	Preis / Prix pro VE par PU
	MSD10PB	1	782719	8717574055085	17,50	
	 10 x 30 x 0,6 mm 					
	MSD20PB	1	782720	8717574055092	22,80	
	 20 x 34 x 0,6 mm  					
	MSD32PBC	1	782721	8717574051421	35,80	
	5	782722	8717574051438	151,60		
	 32 x 50 x 0,6 mm   					
	MSD65PBC	1	782723	8717574051445	47,40	
	 65 x 40 x 0,6 mm   					
	MSD85SB	1	782724	8717574051452	46,70	
	 Ø 85 x 0,9 mm  					
	MSD100SB	1	782725	8717574051469	63,00	
	 Ø 100 x 0,9 mm  					

	HOLZ / BOIS		Type	VE / PU	Artikel- nummer / Numéro d'article	EAN-Code / Code EAN	Preis / Prix pro VE par PU
			MSW32PC	1	782733	8717574051513	26,10
				5	782734	8717574051520	108,00
			 32 x 50 x 0,6 mm			 	
							
			MSW32PCJ	1	782735	8717574051537	28,80
				5	782736	8717574051544	121,50
			 32 x 50 x 0,6 mm			 	
							
			MSW32PBCJ	1	782737	8717574051551	34,80
			 32 x 50 x 0,6 mm			 	
							
			MSW65PC	1	782738	8717574051568	29,90
			 65 x 40 x 0,6 mm			 	
							
			MSW65PCJ	1	782739	8717574051575	35,70
			 65 x 40 x 0,6 mm			 	
							
			MSW65PBCJ	1	782740	8717574051582	44,50
			 65 x 40 x 0,6 mm			 	
							
			MSW85S	1	782741	8717574051599	37,20
			 Ø 85 x 0,6 mm				
							

 <b>ABRASIVES / ABRASIFS</b>	Type	VE / PU	Artikel- nummer / Numéro d'article	EAN-Code / Code EAN	Preis / Prix pro VE par PU
	MSA32PH	1	782756	8717574051629	61,40
	 32 x 30 x 2 mm 				
					
	MSA32FHT	1	782757	8717574051636	51,70
	 32 x 53 x 1 mm 				
					
	MSA32FH	1	782758	8717574051643	51,70
	 32 x 53 x 0,9 mm 				
					
	MSA70SH	1	782760	8717574051650	57,10
	 Ø 70 x 1,5 mm 				
					
	MSA85SH	1	782761	8717574051667	67,00
	 Ø 85 x 2,0 mm 				
					
	MSA85SD	1	782762	8717574051674	114,70
	 Ø 85 x 1,8 mm 				
					
	MSA78DH	1	782763	8717574051681	61,30
	 78 x 78 mm 				
					
	MSA70DHX	1	782764	8717574051698	102,70
	 Ø 70 x 2 mm 				
					

<b>MULTI-MATERIAL / MULTI-MATÉRIAUX</b> 	Type	VE / PU	Artikel- nummer / Numéro d'article	EAN-Code / Code EAN	Preis / Prix pro VE par PU
	MSU52PKR  52 x 26 x 0,8 mm 	1	782781	8717574051742	22,20 
	 52 x 45 x 0,4 mm  	1	782782	8717574051759	22,20 
	 28 x 50 x 1 mm  	1	782783	8717574051766	41,50 
	 24 x 11 x 1,2 mm   	1	782784	8717574051773	46,10 
	 18 TPI 1,4 mm Ø 85 x 0,5 mm      	1	782788	8717574051810	51,10   
	 17 TPI 1,5 mm Ø 85 x 0,9 mm    	1	782785	8717574051780	64,50  
	 Ø 100 x 0,7 mm   	1	782786	8717574051797	64,30 

## UM36DA (Basic) 36V Akku Rührgerät Agitateur à batterie 36V

### 451.-

99.- (Service All-incl.)



- Brushless Motor, weitestgehend wartungsfrei
- Leistungsstark und langlebig
- Konstant-Elektronik für stabile Drehzahlen
- Gut abgestuftes 2-Gang Getriebe
- Zusatzhandgriff für sicheres Handling
- Spritzschutz für das Motorgehäuse
- Sicherheit durch Akkuabdeckung

- Moteur sans balais, en grande partie sans entretien
- Puissant et durable
- Électronique constante pour des vitesses stables
- Boîte de vitesses à 2 vitesses bien graduée
- Poignée supplémentaire pour une manipulation sûre
- Protection contre les éclaboussures pour le boîtier du moteur
- Sécurité par le couvercle de la batterie

#### Technische Daten

Rührer Ø max.	200 mm
Leerlaufdrehzahl 1./2. Gang	0-500/1.200 min <sup>-1</sup>
Gewindeanschluss	M14
Abmessungen LxH	943x224 mm
Gewicht (ohne Akku)	2,9 kg

#### Lieferumfang

1 Zusatzhandgriff, 1 Spritzschutz, 1 Rührer, 3 Schlüssel  
Ohne Akku und Ladegerät, im Karton

#### Données techniques

Ø de l'agitateur max.	200 mm
Vitesse de ralenti 1./2. vitesse	0-500/1,200 min <sup>-1</sup>
Raccordement fileté	M14
Dimensions LxH	943x224 mm
Poids (sans batterie)	2,9 kg

#### Contenu de la livraison

1 poignée supplémentaire, 1 protection contre les éclaboussures,  
1 agitateur, 3 clés, sans batterie ni chargeur, dans le carton



## UM12VST2 Rührgerät Agitateur

### 285.-

63.- (Service All-incl.)



- Ergonomisches und funktionelles Design
- Soft-Startfunktion (kein spritzendes Material)
- Überlastschutz
- Regelelektronik mit Drehzahlsteuerung
- Mechanisches Zweigang-Getriebe für optimale Kraftverteilung
- Parallel angeordnete Soft-Griffe für möglichst ermüdungsfreies Arbeiten
- Robuste Bauweise mit metallverstärktem Griff

- Conception ergonomique et fonctionnelle
- Fonction de démarrage Soft-Start (pas d'éclaboussures)
- Protection contre les surcharges
- Électronique de commande avec contrôle de la vitesse
- Boîte de vitesses mécanique à deux vitesses pour une répartition optimale de la puissance
- Poignées Soft-touch parallèles pour un travail le moins fatigant possible
- Construction robuste avec poignée renforcée en métal

#### Technische Daten

Rührer Ø (max.)	120 mm
Leistungsaufnahme	1.200 W
Leerlaufdrehzahl 1. Gang	150-300 min <sup>-1</sup>
Leerlaufdrehzahl 2. Gang	300-650 min <sup>-1</sup>
Gewindeanschluss Rührer	M14
Abmessung L	337 mm
Gewicht	5,4 kg

#### Lieferumfang

1 Rührer, im Karton

#### Données techniques

Agitateur Ø (max.)	120 mm
Consommation électrique	1,200 W
Vitesse de ralenti 1. vitesse	150-300 min <sup>-1</sup>
Vitesse de ralenti 2. vitesse	300-500/-650 min <sup>-1</sup>
Raccordement fileté	M14
Dimension L	337 mm
Poids	5,4 kg

#### Contenu de la livraison

1 agitateur, dans le carton

## UM16VST2

Rührgerät  
Agitateurs

### 331.-

€ 73.- (Service All-incl.)



- Ergonomisches und funktionelles Design
  - Soft-Startfunktion (kein spritzendes Material)
  - Überlastschutz
  - Regelelektronik mit Drehzahlsteuerung
  - Mechanisches Zweigang-Getriebe für optimale Kraftverteilung
  - Parallel angeordnete Soft-Griffe für möglichst ermüdungsfreies Arbeiten
  - Robuste Bauweise mit metallverstärktem Griff
- Conception ergonomique et fonctionnelle
  - Fonction de démarrage Soft-Start (pas d'éclaboussures)
  - Protection contre les surcharges
  - Électronique de commande avec contrôle de la vitesse
  - Boîte de vitesses mécanique à deux vitesses pour une répartition optimale de la puissance
  - Poignées Soft-touch parallèles pour un travail le moins fatigant possible
  - Construction robuste avec poignée renforcée en métal

#### Technische Daten

Rührer Ø (max.)	160 mm
Leistungsaufnahme	1.600 W
Leerlaufdrehzahl 1. Gang	150-300 min <sup>-1</sup>
Leerlaufdrehzahl 2. Gang	300-650 min <sup>-1</sup>
Gewindeanschluss Rührer	M14
Abmessung L	337 mm
Gewicht	5,6 kg

#### Lieferumfang

1 Rührer, im Karton

#### Données techniques

Agitateur Ø (max.)	160 mm
Consommation électrique	1.600 W
Vitesse de ralenti 1. vitesse	150-300 min <sup>-1</sup>
Vitesse de ralenti 2. vitesse	300-500/-650 min <sup>-1</sup>
Raccordement fileté	M14
Dimension L	337 mm
Poids	5,6 kg

#### Contenu de la livraison

1 agitateur, dans le carton

## UM22VYST

Doppel-Rührgerät  
Agitateur double

### 451.-

€ 99.- (Service All-incl.)



- Ergonomisches und funktionelles Design
  - Soft-Startfunktion (kein spritzendes Material)
  - Überlastschutz
  - Regelelektronik mit Drehzahlsteuerung
  - Mechanisches Zweigang-Getriebe für optimale Kraftverteilung
  - Parallel angeordnete Soft-Griffe für möglichst ermüdungsfreies Arbeiten
  - Robuste Bauweise mit metallverstärktem Griff
- Conception ergonomique et fonctionnelle
  - Fonction de démarrage Soft-Start (pas d'éclaboussures)
  - Protection contre les surcharges
  - Électronique de commande avec contrôle de la vitesse
  - Boîte de vitesses mécanique à deux vitesses pour une répartition optimale de la puissance
  - Poignées Soft-touch parallèles pour un travail le moins fatigant possible
  - Construction robuste avec poignée renforcée en métal

#### Technische Daten

Rührer Ø (max.)	220 mm
Leistungsaufnahme	1.800 W
Leerlaufdrehzahl 1. Gang	150-300 min <sup>-1</sup>
Leerlaufdrehzahl 2. Gang	300-650 min <sup>-1</sup>
Gewindeanschluss Rührer	M27
Abmessung L	337 mm
Gewicht	6,4 kg

#### Lieferumfang



2 Rührer, im Karton



#### Données techniques



Agitateur Ø (max.)	220 mm
Consommation électrique	1.800 W
Vitesse de ralenti 1. vitesse	150-300 min <sup>-1</sup>
Vitesse de ralenti 2. vitesse	300-500/-650 min <sup>-1</sup>
Raccordement fileté	M27
Dimension L	337 mm
Poids	6,4 kg

#### Contenu de la livraison

2 agitateur, dans le carton

 <b>RÜHRER FÜR KLEBRIGE MATERIALIEN WIE Z.B. FLIESENKLEBER, ESTRICH UND SPACHELMASS</b>								
	Mischgewicht (kg) / Poids mixte (kg)	Anschluss / Raccord	Abmessung (mm) / Dimension (mm)	Typ Nummer / Type Numéro	VE / PU	Artikelnummer / Numéro d'article	EAN-Code / Code EAN	Preis / Prix pro Stück par unité
	10-25	M14	120 x 590	PU120MC	1	754726	8717574034998	60,80
	25-35	M14	135 x 590	PU135MD	1	754727	8717574035001	69,70

 <b>RÜHRER FÜR SCHWERE MATERIALIEN WIE BETON, ESTRICH, PUTZ- UND EP-MÖRTEL, USW.</b>								
	Mischgewicht (kg) / Poids mixte (kg)	Anschluss / Raccord	Abmessung (mm) / Dimension (mm)	Typ Nummer / Type Numéro	VE / PU	Artikelnummer / Numéro d'article	EAN-Code / Code EAN	Preis / Prix pro Stück par unité
	20-40	M14	135 x 590	PM135MD	1	754733	8717574035025	84,00
	30-60	M14	160 x 590	PM160ME	1	754734	8717574035032	91,40

 <b>RÜHRER FÜR HIKOKI UM22VYST FÜR SCHWERE MATERIALIEN WIE BETON, ESTRICH, PUTZ- UND EP-MÖRTEL, USW.</b>								
	Mischgewicht (kg) / Poids mixte (kg)	Anschluss / Raccord	Abmessung (mm) / Dimension (mm)	Typ Nummer / Type Numéro	VE / PU	Artikelnummer / Numéro d'article	EAN-Code / Code EAN	Preis / Prix pro VE par PU
	40-90	M27	135 x 600	PM135DF	2	375615	4549115217959	152,80

## DC16MV

36V Akku Baustahlschneider

Meuleuse d'acier de chantier à batterie 36V

**3759.-**

 **827.-** (Service All-incl.)



- Schneller und effizienter Bewehrungsschneider in kompaktem Design
- wiegt nur 5,8 kg mit Akku - Schneidet schneller und macht mehr Schnitte pro
- Ladung als die vorherige 18V-Maschine
- 360° drehbarer Schneidkopf
- Stiftschutz und Rückschlagventil serienmäßig enthalten
- Ausgestattet mit kohlenstofffreiem 36V-Motor
- und MULTI VOLT-Akkutechnologie

- Meuleuse de barres d'armature rapide et efficace dans un design compact
- Ne pèse que 5,8 kg avec la batterie - Meule plus rapidement et effectuée plus de coupes par charge que la machine 18V précédente.
- Tête de coupe rotative à 360°
- Protection anti-goupille et clapet anti-retour inclus en standard
- Équipé d'un moteur 36V sans carbone
- et la technologie de batterie MULTI VOLT

### Technische Daten

Anzahl der Schnitte pro Ladung (12/16mm) Schnittgeschwindigkeit	380 Stück /250 Stück 2 Sek.
Kapazität in Stahl	Ø6 - Ø16 mm / KS 500
Schwingungspegel m/s <sup>2</sup> (3D)	<2,5
Schalldruckpegel dB (A)	87,6
Schallleistungspegel dB (A)	6,6
Abmessungen (L x B x H)	340 x 88 x 262 mm
Gewicht	5,8 kg

### Lieferumfang

Werkzeugsatz, Stützgriff, OHNE Akku und Ladegerät, im Transportkoffer

### Données techniques

Nombre de coupes par charge	380 pcs/250 pcs (12/16mm)
Vitesse de coupe	2 sec.
Capacité en acier	Ø6 - Ø16 mm / KS 500
Niveau de vibration m/s <sup>2</sup> (3D)	<2,5
Niveau de pression acoustique dB (A)	87,6
Niveau de puissance acoustique dB (A)	6,6
Dimensions (L x l x H)	340 x 88 x 262 mm
Poids	5,8 kg

### Contenu de la livraison

Jeu d'outils, poignée de support, SANS batterie ni chargeur, dans un étui de transport

# Baustahl Schneid- und Bieegerät - Betonverdichter

## Machine à couper et à plier l'acier de construction - Compacteur à béton

### VB3616DA (Basic)

36V Akku Baustahl Schneid- & Bieegerät

Machine à découper et à plier l'acier de construction à batterie 36V

**3560.-**

**783.-** (Service All-incl.)



- Brushless Motor, weitestgehend wartungsfrei
- Weltweit erstes kabelloses Baustahl Schneid- und Bieegerät
- Diese Einheit kann sowohl Schneiden als auch Biegen und ist dabei hocheffizient und kostenreduzierend
- Vorwiegender Einsatzbereich ist die Montage bzw. die Baustelle
- Sehr schnelle und präzise Schnittleistungen
- Automatischer Rücklauf bei Erreichen des voreingestellten Winkels

- Moteur sans balais, en grande partie sans entretien
- Première machine sans fil au monde pour couper et plier l'acier de construction
- Cette unité peut aussi bien couper que plier et est très efficace et permet de réduire les coûts
- Le domaine d'application prédominant est l'assemblage ou le chantier de construction
- Performances de coupe très rapides et précises
- Retour automatique lorsque l'angle prédéfini est atteint

#### Technische Daten

Max. Biege-/Schnittleistung Ø	10-16 mm Baustahl
Schnitt pro Baustahl Ø	2x10, 1x13 oder 1x16 mm
Biegeleistung pro Baustahl Ø	3x10, 2x13 oder 1x16 mm
Abmessungen LxBxH	510x230x241 mm
Gewicht	18,9 kg (mit BSL36A18)

#### Lieferumfang

1 Messer, 1 Schlüssel, ohne Akku und Ladegerät, im Transportkoffer

319712 Mittelrolleneinsatz Ø 38 mm 89.10

ändert den Biegedurchmesser auf 38 - 40 mm

319713 Mittelrolleneinsatz Ø 50 mm 134.40

ändert den Biegedurchmesser auf 50 - 52 mm

#### Données techniques

Capacité max. de pliage/coupe Ø	10-16 mm Acier doux
Coupe par acier de construction Ø	2x10, 1x13 ou 1x16 mm
Capacité de pliage par acier de construction Ø	3x10, 2x13 ou 1x16 mm
Dimensions LxHxH	510x230x241 mm
Poids	18,9 kg (avec BSL36A18)

#### Contenu de la livraison

1 couteau, 1 clé, sans batterie ni chargeur, dans un étui de transport

319712 Insert de rouleau central Ø 38 mm 89.10

modifie le diamètre de pliage à 38 - 40 mm

319713 Insert de rouleau central Ø 50 mm 134.40

modifie le diamètre de pliage à 50 - 52 mm



### UV3628DA (Basic)

36V Akku Betonverdichter

Compacteur à béton à batterie 36V

**707.-**

**156.-** (Service All-incl.)



- Brushless Motor, weitestgehend wartungsfrei
- Hohe Schwingungsfrequenz, bis zu 40% schneller als Standardmodelle
- Zwei Vibrationsstufen (Normal Modus/Power Modus)
- Schutz-Abdeckung verhindert das Eindringen von Beton in den Akku bzw. das Motorgehäuse
- Lüftungsschlitze am unteren Gehäuse verhindern einen Anstieg der Motortemperatur

- Moteur sans balais, en grande partie sans entretien
- Fréquence de vibration élevée, jusqu'à 40 % plus rapide que les modèles standard
- Deux niveaux de vibration (mode normal/mode puissance)
- Le couvercle de protection empêche la pénétration du béton dans le boîtier de la batterie ou du moteur
- Les fentes de ventilation sur le boîtier inférieur empêchent l'augmentation de la température du moteur

#### Technische Daten

Schaftdurchmesser	28 mm
Länge des flexiblen Gummischlauchs	824 mm
Schwingungen	15.200 min <sup>-1</sup>
2-Gang Modusschalter	12.000/15.200 min <sup>-1</sup>
Abmessung LxHxB	369x382x331 mm
Gewicht (ohne Akku)	4,2 kg

#### Lieferumfang

ohne Akku und Ladegerät, im Karton

#### Données techniques

Diamètre de l'arbre	28 mm
Longueur de l'arbre en caoutchouc flexible	824 mm
Vibrations	15,200 min <sup>-1</sup>
Commutateur de mode à 2 vitesses	12,000/15,200 min <sup>-1</sup>
Dimensions LxHxB	369x382x331 mm
Poids (sans batterie)	4,2 kg

#### Contenu de la livraison

sans batterie ni chargeur, dans le carton





# Mauernutfräse - Heissluftgebläse

## Rainureuses murales - Souffleurs d'air chaud

### CM5MA+

Mauernutfräse  
(inkl. 2 Diamant-Trennscheiben)  
Rainureuse murale  
(y compris 2 disques de coupe à diamant)

**993.-**

**218.-** (Service All-incl.)



- Maximaler Arbeitsfortschritt durch starken 1.900 W Motor, Drehzahl Konstanthaltung und neuen Diamantscheiben
- Optimales Handling, schiebener Schnitt, gute Sicht auf die Markierungslinie, Bügelgriff für horizontales und vertikales Arbeiten
- Breites Anwendungsspektrum, hohe Schnitttiefe und Schnittbreite mit 125er Trennscheiben
- Dauerlauf durch arretierbarem Schalter
- Einfache Einstellung der Schnitttiefe durch Klemmhebel und Skala
- Sicheres und staubfreies Arbeiten durch exzellente Staubabsaugung (z.B. mit RP350YDM)
- Progression maximale du travail grâce au puissant moteur de 1 900 W, au contrôle de la vitesse constante et aux nouveaux disques à diamant
- Manipulation optimale, coupe glissante, bonne vue de la ligne de marquage, étrier de préhension pour le travail horizontal et vertical
- Large gamme d'applications, profondeur et largeur de coupe élevées avec les disques à tronçonner 125
- Fonctionnement continu grâce à un interrupteur verrouillable
- Réglage facile de la profondeur de coupe par levier de serrage et graduation
- Travail sûr et sans poussière grâce à une excellente extraction des poussières (par exemple avec RP350YDM)

#### Technische Daten

Nennleistungsaufnahme: 1	900 W
Scheibendurchmesser:	125 mm
Schnitttiefe:	10-40 mm
Schnittbreite:	9-35 mm
Leerlaufdrehzahl:	5000 min <sup>-1</sup>
Vibration:	5,5 m/sec <sup>2</sup>
Abmessung LxBxH:	480x195x175 mm
Gewicht:	4,7 kg

#### Lieferumfang

2 Diamant-Trennscheiben, Distanzscheiben, Spannmutter  
Stirnlochschlüssel, Ausbrechwerkzeug, Transportkoffer

4100298	Diamant-Trennscheibe «Doppelblatt» Ø 125mm	213.-
4100299	Diamant-Trennscheibe «Dreifachblatt» Ø 125mm	285.-

#### Données techniques

Consommation électrique nominale: 1	900 W
Diamètre du disque:	125 mm
Profondeur de coupe:	10-40 mm
Largeur de coupe:	9-35 mm
Vitesse de ralenti:	5000 min <sup>-1</sup>
Vibration:	5,5 m/sec <sup>2</sup>
Dimension LxIxH:	480x195x175 mm
Poids:	4,7 kg

#### Contenu de la livraison

2 disques de coupe à diamant, disques d'écartement, écrou de serrage clé faciale, outil de décapage, étui de transport

4100298	Disque de coupe à diamant «Lame double» Ø 125mm	213.-
4100299	Disque de coupe à diamant «Lame triple» Ø 125mm	285.-

### RH650V

Heißluftgebläse  
Souffleur d'air chaud

**181.-**

**40.-** (Service All-incl.)



- Kühler Luftschuss für schnelle Temperaturreduzierung
- Zwei Heißluftstufen
- Soft-touch Handgriff für sichere Führung
- Überhitzungsschutz
- Aufhängebügel für stationäres Arbeiten
- Nasen ø = 34,5 mm
- Un jet d'air frais pour une utilisation rapide
- Réduction de la température
- Deux réglages d'air chaud
- Poignée Soft-touch pour un guidage sûr
- Protection contre la surchauffe
- Support de suspension pour le travail stationnaire
- Cosses ø = 34.5 mm

#### Technische Daten

Temperatur Stufe 1	50°C
Stufe 2	50-650°C
Leistungsaufnahme	2.000 W
Luftstrom	250/500 l/min.
Abmessung LxBxH	250x245x90 mm
Gewicht	0,8 kg

#### Lieferumfang

5 teiliges Düsenet, im Transportkoffer

#### Données techniques





Température Niveau 1	50°C
Niveau 2	50-650°C
Consommation électrique	2,000 W
Débit d'air	250/500 l/min.
Dimensions LxIxH	250x245x90 mm
Poids	0,8 kg

#### Contenu de la livraison

Jeu de buses de 5 pièces, dans un étui de transport



# PROLINE ZUBEHÖR FÜR HEISSLUFTPISTOLEN

	Beschreibung / Description	VE / PU	Artikel- nummer / Numéro d'article	EAN-Code / Code EAN	Preis / Prix pro Stück par unité
Düsendurchmesser / Maschinenanschluss: Ø 34,5 mm					
	Rund-Düse	1	711291	8717574050370	11,90
	Düse mit gekrümmter Oberfläche	1	711292	8717574050387	12,50
	Glasschutz-Düse	1	711293	8717574050394	12,50
	Flach-Düse	1	711294	8717574050400	13,30
	Schaber mit Handgriff	1	711295	8717574050417	29,40
Geeignet für HIKOKI / Hitachi Heißluftpistole RH600T und RH650V und andere Marken					



**30**  
**JAHRE**  
REVOTOOL

**30 Jahre**  
**Partner des**  
**Fachhandels**



**REVOTOOL**

Vertrieb Schweiz:  
Revotool AG  
David Meier | Tel. 079 445 04 23  
david.meier@revotool.ch | [revotool.com](http://revotool.com)



# Sägen

Stichsägen  
Tigersägen  
Handkreissägen  
Tischkreissägen  
Paneelsägen  
Kantenfräse  
Oberfräsen

# Scies

Scies sauteuses  
Scies sabre  
Scie circulaire portative  
Banc de scie  
Scie à onglet coulissant  
Chanfreineuse  
Défonceuse



## CJ36DB (Basic) (HSC II)

36V Akku Stichsäge  
Scie sauteuse à batterie

**497.-**

**109.-** (Service All-incl.)

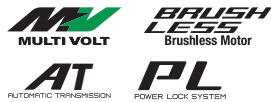

- Brushless Motor, weitestgehend wartungsfrei
- Werkzeugloser Sägeblattwechsel (PL-System)
- 4-stufige Pendelhub-einstellung
- Verwindungsfreie, nickelbeschichtete Aluminium-Grundplatte mit Schlüsselbox
- Starkes Gebläse für freie Schnittpur
- Integrierte Schnittpurbeleuchtung (LED)
- Soft-touch Gehäuse für sicheres, rutschfreies Handling
- Auto-Modus, Reduzierung von Vibrationen ohne Last

- Moteur sans balais, en grande partie sans entretien
- Changement de lame de scie sans outil (système PL)
- Réglage de la course du pendule à 4 niveaux
- Plaque de base en aluminium nickelé, sans torsion, avec boîte à clé
- Soufflerie puissante pour une voie de coupe libre
- Éclairage de la piste de coupe intégré (LED)
- Boîtier Soft-touch pour une manipulation sûre et sans glissement
- Mode automatique, réduction des vibrations sans charge

### Technische Daten

Sägen in Holz/Blech/Stahl	160/10/3,2 mm
Kleinster Schnittradius	25 mm
Gehrungsschnitte R/L	45°
Leerlaufhubzahl	800-3.500 min <sup>-1</sup>
Sägehub	26 mm
Abmessung LxHxB	298x175x81 mm
Gewicht (ohne Akku)	2,1 kg

### Lieferumfang

1 Sägeblatt, 1 Absaugadapter, 1 Splitterschutz, 1 Koffer HSC II, ohne Akku und Ladegerät

### Données techniques

Scie dans le bois/tôle/acier	160/10/3,2 mm
Plus petit rayon de coupe	25 mm
Coupes d'onglet D/G	45°
Vitesse de ralenti	800-3.500 min <sup>-1</sup>
Course de la scie	26 mm
Dimensions LxHxB	298x175x81 mm
Poids (sans batterie)	2,1 kg

### Contenu de la livraison

1 lame de scie, 1 adaptateur d'aspiration, 1 pare-éclats, 1 boîtier HSC II, sans batterie ni chargeur

## CJ160VA (HSC II)

Stichsäge  
Scie sauteuse

**361.-**

**79.-** (Service All-incl.)



- Regelelektronik für materialgerechte Hubzahlen (5-stufige Hubzahlregelung)
- AUTO-Modus für optimale Regelung zwischen Leerlauf und Belastung
- Werkzeugloser Sägeblattwechsel (PL-System)
- Verwindungsfreie, nickelbeschichtete Aluminium-Grundplatte
- Einhand Sub-Base für exakte Kurvenschnitte
- Starkes Gebläse für freie Schnittpur
- 4-stufige Pendelhub-einstellung

- Électronique de contrôle pour des niveaux de courses spécifiques aux matériaux (contrôle de course à 5 niveaux)
- Mode AUTO pour une régulation optimale entre le ralenti et la charge
- Changement de lame de scie sans outil (système PL)
- Plaque de base en aluminium nickelé sans torsion
- Embase à une main pour des coupes courbes précises
- Soufflerie puissante pour une voie de coupe libre
- Réglage de la levée pendulaire à 4 niveaux

### Technische Daten

Leistungsaufnahme	800 W
Sägen in Holz/Stahl/Alu	160/10/10 mm
Leerlaufhubzahl	800-2.800 min <sup>-1</sup>
AT-Modus	1.400 oder 2.800 min <sup>-1</sup>
Sägehub	26 mm
Gehrungsschnitte L/R	45°
Kleinster Schnittradius	25 mm
Abmessung LxHxB	273x190x75 mm
Gewicht	2,5 kg

### Lieferumfang

1 Sägeblatt, 1 Staubabsaugadapter, 1 Schlüssel, 1 Koffer HSC II

### Données techniques

Consommation électrique	800 W
Scie dans le bois/acier/aluminium	160/10/10 mm
Vitesse de ralenti	800-2.800 min <sup>-1</sup>
Mode AT	1.400 ou 2.800 min <sup>-1</sup>
Course de la scie	26 mm
Coupes d'onglet G/D	45°
Plus petit rayon de coupe	25 mm
Dimensions LxHxB	273x190x75 mm
Poids	2,5 kg

### Contenu de la livraison

1 lame de scie, 1 adaptateur d'aspiration des poussières, 1 clé, 1 boîtier HSC II

# Stichsägen

## Scies sauteuses

### CJ90VAST2

Stichsäge

Scies sauteuses

# 225.-

 **50.-** (Service All-incl.)



- Regelelektronik (feed-back-Kontrolle)
- Werkzeugloser Sägeblattwechsel (PL-System)
- Verwindungsfreie, nickelbeschichtete Aluminium Grundplatte mit Schlüsselbox
- Starkes Gebläse für freie Schnittspur
- 4-stufige Pendelhubeinstellung
- Soft-touch Gehäuse und Handgriff

- Électronique de contrôle (contrôle par rétroaction)
- Changement de lame de scie sans outil (système PL)
- Plaque de base en aluminium nickelé, sans torsion, avec boîte à clé
- Soufflerie puissante pour une voie de coupe libre
- Réglage de la levée pendulaire à 4 niveaux
- Boîtier et poignée Soft-touch

#### Technische Daten

Leistungsaufnahme	705 W
Sägen in Holz/Stahl/VA	90/10/3,2 mm
Leerlaufhubzahl	850 - 3.000/min <sup>-1</sup>
Sägehub	26 mm
Gehrungsschnitte L/R	45°
Kleinster Schnittradius	25 mm
Abmessung LxHxB	246x182x72 mm
Gewicht	2,2 kg

#### Lieferumfang

1 Sägeblatt, 1 Staubabsaugadapter, 1 Schlüssel, Im Transportkoffer

#### Données techniques

Consommation électrique	705 W
Scie dans le bois/acier/VA	90/10/3,2 mm
Vitesse de ralenti	850 - 3.000/min <sup>-1</sup>
Course de la scie	26 mm
Coupes d'onglet G/D	45°
Plus petit rayon de coupe	25 mm
Dimensions LxHxB	246x182x72 mm
Poids	2,2 kg

#### Contenu de la livraison

1 lame de scie, 1 adaptateur d'aspiration des poussières, 1 clé, Dans un étui de transport

**PL**  
POWER LOCK SYSTEM



#### Service All-Incl.

Revotool bietet für die HIKOKI-Produkte einen 3-Jahres „SERVICE ALL-INCL.“ an. Der Preis beträgt 22% des Brutto-Verkaufspreises. Dies bedeutet, es entstehen keine weiteren Kosten für Service + Reparaturen. Während der Reparaturzeit haben Sie bei Bedarf Anspruch auf ein kostenloses Leihgerät.

Revotool propose pour les produits HIKOKI un « SERVICE TOUT INCLUS » de 3 ans. Le prix est de 22 % du prix de vente brut. Cela signifie qu'aucun autre coût pour le service et les réparations n'est dû. Pendant la réparation, vous avez droit à un appareil de prêt gratuit si besoin est.



#### 2 Jahre Garantie

Garantiebedingungen finden Sie unter [www.hikoki.ch](http://www.hikoki.ch)



#### 2 ans de garantie

Vous trouverez les conditions de garantie sur le site [www.hikoki.ch](http://www.hikoki.ch)









# Technische Daten







































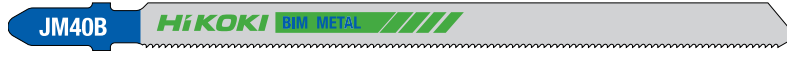

● hervorragend geeignet für



























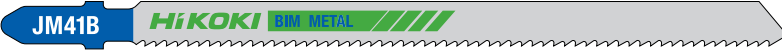

			Bosch kompatibel	Gesamtlänge	Arbeitslänge (verzahnte Länge)	Höhe	Dicke	Verzahnung	TPI	Material	Edelstahl	Metallplatte, Rohre, Profile	Walzblech
	Type	Artikelnummer		mm	mm	mm	mm	mm					
<b>EDELSTAHL</b>	JM18I	750011	T118EHM	82,6	56,0	9,3	1,0	1,4	18	HM/TC	●		
<b>METALL</b>	JM12B	750090	T121GF	91,5	68,0	9,7	0,9	0,8	32	BIM			0,5-1,5 mm
	JM13B	750091	T121AF	91,5	68,0	9,7	0,9	1,1	24	BIM			1-3 mm
	JM10	750038	T118A	91,5	65,0	7,5	1,0	Progressive Zahnstellung	17-24	HSS			1-3 mm
	JM10B	750039	T118AF	91,5	65,0	7,5	1,0	Progressive Zahnstellung	17-24	BIM			1-3 mm
	JM40B	750089	T318AF	132,0	105,0	7,5	1,0	1,1	24	BIM			1-3 mm
	JPM20	750033	T123XF	100,4	75,0	8,6	1,0	Progressive Zahnstellung	10-20	BIM			1,5-10 mm
	JM11	750040	T118B	91,5	65,0	7,5	1,0	Progressive Zahnstellung	11-14	HSS			2,5-6 mm
	JM11B	750041	T118BF	91,5	65,0	7,5	1,0	Progressive Zahnstellung	11-14	BIM			2,5-6 mm
	JM41B	750032	T318BF	132,0	105,0	7,5	1,0	1,8	14	BIM			2,5-6 mm
	JM80B	750088	T1018AFP	250,0	220,0	16,0	1,6	1,1	24	BIM			
	JM20	750012	T127D	100,4	75,0	7,5	1,0	3,0	8	HSS			3-15 mm
	JUM10	750026	U118A	70,0	50,0	7,5	0,8	1,1	24	HSS			1-3 mm
JUM11	750025	U118B	70,0	50,0	7,5	1,0	1,8	14	HSS			2,5-6 mm	
<b>HOLZ + METALL</b>	JPU10	750031	T345XF	132,0	105,0	10,0	1,25	Progressive Zahnstellung	5-10	BIM		●	
<b>HOLZ</b>	JW10C	750036	T101AO	76,6	54,0	4,7	1,25	1,4	18	HCS			
	JW30	750042	T119B	91,5	65,0	7,5	1,0	Progressive Zahnstellung	11-14	HCS			
	JPW30	750029	T234X	116,5	90,0	9,2	1,5	Progressive Zahnstellung	8-12	HCS			
	JW10R	750019	T101BR	100,4	75,0	7,2	1,5	2,5	10	HCS			
	JW10	750044	T101B	100,4	75,0	7,2	1,5	2,5	10	HCS			
	JW20	750021	T111C	100,4	75,0	7,5	1,25	3,0	8	HCS			
	JW40	750043	T144D	100,4	75,0	7,2	1,25	Progressive Zahnstellung	5-8	HCS			
	JW50	750046	T244D	100,4	75,0	6,0	1,25	Progressive Zahnstellung	5-8	HCS			
	JW40L	750028*	T344DP	132,0	107,0	7,2	1,7	4,0	6	HCS			
	JW80	750087	T1044DP	250,0	220,0	16,0	1,6	4,0	6	HCS			
	JW11	750045	T101D	100,4	75,0	7,2	1,5	Progressive Zahnstellung	5-8	HCS			
	JW60	750027	T301CD	116,5	90,0	7,2	1,5	3,0	8	HCS			
	JW10F	750037	T101AIF	100,4	74,0	7,5	1,25	1,7	15	BIM			
	JUW10	750024	U101B	91,5	70,0	7,2	1,25	2,5	10	HCS			
JUW20	750023	U111C	91,5	70,0	7,5	1,25	3,0	8	HCS				
<b>ABRASIVES</b>	JC10	750047	T130RF	82,6	56,0	8,0	0,8	Korngröße 30		HM/TC			
	JA10	750030	T141HM	100,4	75,0	7,4	1,25	4,0	6	HM/TC			
	JA20	750085	T341HM	132,0	107,0	7,4	1,25	4,0	6	HM/TC			

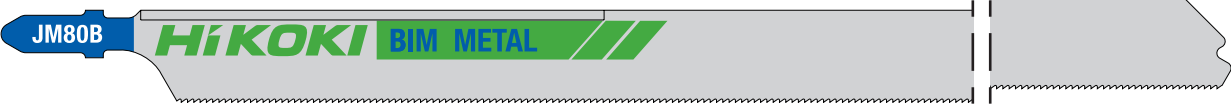



































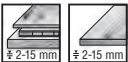









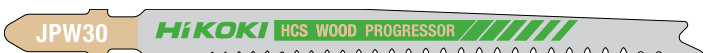
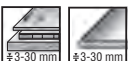



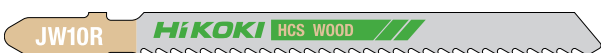
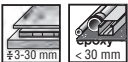











 <b>EDELSTAHL / ACIER INOXYDABLE</b> 		Type	VE / PU	Artikel- nummer / Numéro d'article	EAN-Code / Code EAN	Preis / Prix pro VE par PU
		JM18I	2	750011	8717472818119	46,40
 2-5 mm	 18 TPI 14 mm	82,6 / 56,0 x 9,3 x 1,0 mm				 
						











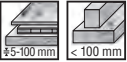



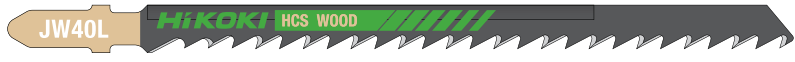
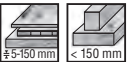



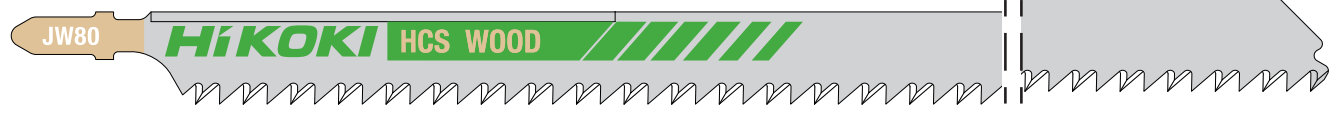



 <b>METALL / MÉTAL</b> 		Type	VE / PU	Artikel- nummer / Numéro d'article	EAN-Code / Code EAN	Preis / Prix pro VE par PU
		JM12B	5	750090	8717574050707	17,10
 0.5-1.5mm	 32 TPI 0.8 mm	91,5 / 68,0 x 9,7 x 0,9 mm				  
						
		JM13B	5	750091	8717574050714	17,10
 1-3mm	 24 TPI 1.1 mm	91,5 / 68,0 x 9,7 x 0,9 mm				  
						
		JM10	5	750038	8717472816047	14,10
			25	750181	8717574051032	55,10
 1-3 mm	 17-24 TPI progressor	91,5 / 65,0 x 7,5 x 1,0 mm				 
						
		JM10B	5	750039	8717472816061	17,50
 1-3 mm	 17-24 TPI progressor	91,5 / 65,0 x 7,5 x 1,0 mm				 
						
		JM40B	5	750089	8717574050691	23,80
 1-3 mm	 < 65 mm	 ALU < 65 mm	 24 TPI 1.1 mm	132,0 / 105,0 x 7,5 x 1,0 mm		 
						
		JPM20	5	750033	8717154654028	18,40
 1.5-10 mm	 < 30 mm	 ALU < 30 mm	 10-20 TPI progressor	100,4 / 75,0 x 8,6 x 1,0 mm		   
						





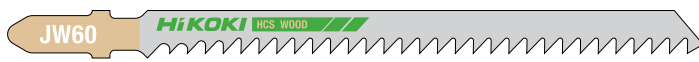
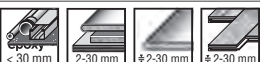



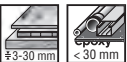

METALL / MÉTAL		Type	VE / PU	Artikelnummer / Numéro d'article	EAN-Code / Code EAN	Preis / Prix pro VE par PU
		JM11	5	750040	8717472816085	14,10
		91,5 / 65,0 x 7,5 x 1,0 mm				
						
		JM11B	5	750041	8717472816108	17,50
		91,5 / 65,0 x 7,5 x 1,0 mm				
						
		JM41B	5	750032	8717154654011	25,10
						
25-6 mm			< 65 mm		132,0 / 105,0 x 7,5 x 1,0 mm	
						
		JM80B	3	750088	8717574050684	63,30
		250,0 / 220,0 x 16,0 x 1,6 mm				
						
		JM20	5	750012	8717154654004	14,50
				100,4 / 75,0 x 7,5 x 1,0 mm		
3-15 mm			< 30 mm			
						

















METALL / MÉTAL		Type	VE / PU	Artikelnummer / Numéro d'article	EAN-Code / Code EAN	Preis / Prix pro VE par PU
		JUM10	5	750026	8717154654073	13,50
		70,0 / 50,0 x 7,5 x 0,8 mm				
						
		JUM11	5	750025	8717154654080	13,50
		70,0 / 50,0 x 7,5 x 1,0 mm				
						



HOLZ + METALL / BOIS + MÉTAL		Type	VE / PU	Artikelnummer / Numéro d'article	EAN-Code / Code EAN	Preis / Prix pro VE par PU
		JPU10	5	750031	8717154653939	29,70
						
3-10 mm			< 65 mm		132,0 / 105,0 x 10,0 x 1,25 mm	
						

HOLZ / BOIS		Type	VE / PU	Artikel- nummer / Numéro d'article	EAN-Code / Code EAN	Preis / Prix pro VE par PU
		JW10C	5	750036	8717154659153	15,10
			76,6 / 54,0 x 4,7 x 1,25 mm			
						
		JW30	5	750042	8717472816122	9,20
			91,5 / 65,0 x 7,5 x 1,0 mm			
						
		JPW30	5	750029	8717154653915	20,80
			116,5 / 90,0 x 9,2 x 1,5 mm		  	
						
		JW10R	5	750019	8717154653885	15,40
			25	750182	8717574051049	61,00
			100,4 / 75,0 x 7,2 x 1,5 mm			
						
		JW10	5	750044	8717472816160	13,90
			25	750183	8717574051056	55,50
			100,4 / 75,0 x 7,2 x 1,5 mm			
						
		JW20	5	750021	8717154653830	8,80
			25	750184	8717574051063	36,20
			100,4 / 75,0 x 7,5 x 1,25 mm		 	
						
		JW40	5	750043	8717472816146	12,20
			25	750185	8717574051070	48,00
			100,4 / 75,0 x 7,2 x 1,25 mm		 	
						
		JW50	5	750046	8717472816207	13,10
			100,4 / 75,0 x 6,0 x 1,25 mm		 	
						

HOLZ / BOIS	Type	VE / PU	Artikel- nummer / Numéro d'article	EAN-Code / Code EAN	Preis / Prix pro VE par PU
	JW40L	5	750028	8717154653861	21,60
	 132,0 / 107,0 x 7,2 x 1,7 mm				
					
	JW80	3	750087	8717574050677	54,20
	 250,0 / 220,0 x 16,0 x 1,6 mm				
					
	JW11	5	750045	8717472816184	13,90
	 100,4 / 75,0 x 7,2 x 1,5 mm				
					
	JW60	5	750027	8717154653908	21,50
	 116,5 / 90,0 x 7,2 x 1,5 mm				
					
	JW10F	5	750037	8717154659160	27,20
	 100,4 / 74,0 x 7,5 x 1,25 mm				
					

HOLZ / BOIS	Type	VE / PU	Artikel- nummer / Numéro d'article	EAN-Code / Code EAN	Preis / Prix pro VE par PU
	JUW10	5	750024	8717154654066	13,90
	 91,5 / 70,0 x 7,2 x 1,25 mm				
					
	JUW20	5	750023	8717154654059	10,20
	 91,5 / 70,0 x 7,5 x 1,25 mm				
					

 <b>ABRASIV / ABRASIF</b> 		Type	VE / PU	Artikelnummer / Numéro d'article	EAN-Code / Code EAN	Preis / Prix pro VE par PU
		JC10	2	750047	8717472817938	21,10
		 82,6 / 56,0 x 8,0 x 0,8 mm				
						
		JA10	2	750030	8717154653922	46,50
		 100,4 / 75,0 x 7,4 x 1,25 mm				
						
		JA20	3	750085	8717574014242	87,40
		 132,0 / 107,0 x 7,4 x 1,25 mm				
						

 		Beschreibung / Description	VE / PU	Artikelnummer / Numéro d'article	EAN-Code / Code EAN	Preis / Prix pro VE par PU
		10-Stück sortiert, bestehend aus: 2 x JW20 2 x JW40 1 x JW10C 2 x JW10 1 x JW10R 2 x JM10	1	750049	8717154659177	23,40

## CR36DA (Basic)

36V Akku Tigersäge  
Scie sabre à batterie 36V

**693.-**

**152.-** (Service All-incl.)



- Brushless Motor, weitestgehend wartungsfrei
- Werkzeugloser Sägeblattwechsel (PL-System)
- Werkzeuglos verstellbarer Führungsschuh
- LED für besseres, sicheres Arbeiten
- 4-stufige Hubzahleinstellung
- Mit Antivibrations-einrichtung (UVP)
- 4-fach Abdichtung gegen das Eindringen von Wasser und Staub

- Moteur sans balais, en grande partie sans entretien
- Changement de lame de scie sans outil (système PL)
- Patin de guidage réglable sans outil
- LED pour un travail plus efficace et plus sûr
- Réglage du nombre de course à 4 niveaux
- Avec dispositif anti-vibration (PVC)
- Quadruple étanchéité contre la pénétration de l'eau et de la poussière

### Technische Daten

Sägen in Holz/Rohr/Stahl	300/130/19 mm
Leerlaufhubzahl	0-1.700/2.000/2.500/3.000/min <sup>-1</sup>
Sägehub	32 mm
Abmessung L	457 mm
Gewicht (ohne Akku)	3,8 kg

### Lieferumfang

1 Sägeblatt, ohne Akku und Ladegerät, im Karton

373526 Koffer 56.-

### Données techniques

Scie dans le bois/tube/acier	300/130/19 mm
Vitesse au ralenti	0-1.700/2.000/2.500/3.000/min <sup>-1</sup>
Course de la scie	32 mm
Dimension L	457 mm
Poids (sans batterie)	3,8 kg

### Contenu de la livraison

1 Lame de scie, sans batterie ni chargeur, dans le carton

373526 mallette 56,-

## CR18DBL (Basic)

18V Akku Tigersäge  
Scie sabre à batterie 18V

**387.-**

**85.-** (Service All-incl.)



- Brushless Motor, weitestgehend wartungsfrei
- Regelelektronik (feed back Kontrolle)
- Werkzeugloser Sägeblattwechsel (PL-System)
- Elektrische Bremse
- 3-fache Abdichtung gegen das Eindringen von Wasser und Staub
- Sicherheitseinschaltsperr
- LED für besseres, sicheres Arbeiten

- Moteur sans balais, en grande partie sans entretien
- Électronique de contrôle (contrôle par rétroaction)
- Changement de lame de scie sans outil (système PL)
- Frein électrique
- Triple étanchéité contre la pénétration
- d'eau et de poussière
- Verrouillage de sécurité à l'enclenchement
- LED pour un travail plus efficace et plus sûr

### Technische Daten

Sägen in Holz/Rohr/Stahl	120/130/19 mm
Leerlaufhubzahl	0-1.600/2.300/2.500/min <sup>-1</sup>
Hubzahl Auto-Mode	0-1.600/min <sup>-1</sup>
Sägehub	32 mm
Abmessung L	435 mm
Gewicht (ohne Akku)	3,2 kg

### Lieferumfang

1 Sägeblatt, ohne Akku, Ladegerät, im Karton

371355 Koffer 53,80

### Données techniques

Scie dans le bois/tube/acier	120/130/19 mm
Vitesse au ralenti	0-1.600/2.300/2.500/min <sup>-1</sup>
Mode auto de la vitesse de course	0-1.600/min <sup>-1</sup>
Course de la scie	32 mm
Dimension L	435 mm
Poids (sans batterie)	3,2 kg

### Contenu de la livraison

1 Lame de scie, sans batterie ni chargeur, en carton

371355 mallette 53,80

# Tigersägen Scies sabre

## CR18DA (Basic) (HSC II)

18V Akku Tigersäge  
Scie sabre à batterie 18V

**331.-**

€ **73.-** (Service All-incl.)



**PL**  
POWER LOCK SYSTEM



- Regelelektronik (feed back Kontrolle)
- Werkzeugloser Sägeblattwechsel (PL-System)
- Werkzeuglos verstellbarer Führungsschuh
- NEU, für den Einsatz mit Tigersäge- oder Stichsägeblätter
- Sicherheitseinschaltperre
- Kann mit einer Hand geführt werden
- Sehr gute Balance und gutes Handling

- Électronique de contrôle (contrôle par rétroaction)
- Changement de lame de scie sans outil (système PL)
- Patin de guidage réglable sans outil
- NOUVEAU, à utiliser avec les lames de scie sabre ou de scie sauteuse
- Verrouillage de sécurité à l'enclenchement
- Peut être guidé d'une seule main
- Très bon équilibre et maniabilité

### Technische Daten

Sägen in Holz/Rohr/Stahl	50/50/12 mm
Leerlaufhubzahl	0-3.200/min <sup>-1</sup>
Sägehub	13 mm
Abmessung LxHxB	350x172x84 mm
Gewicht (ohne Akku)	1,8 kg

### Lieferumfang

2 Tigersägeblätter, 1 Koffer HSC II, ohne Akku und Ladegerät

### Données techniques

Scie dans le bois/tube/acier	50/50/12 mm
Vitesse au ralenti	0-3,200/min <sup>-1</sup>
Course de la scie	13 mm
Dimensions LxHxB	350x172x84 mm
Poids (sans batterie)	1,8 kg

### Contenu de la livraison

2 lames de scie sabre, 1 boîtier HSC II, sans batterie ni chargeur

## CR12DA (Basic)

12V Peak Akku Tigersäge  
Scie sabre à batterie Peak 12V

**255.-**

€ **56.-** (Service All-incl.)



**PL**  
POWER LOCK SYSTEM



- Regelelektronik (feed back Kontrolle)
- Werkzeugloser Sägeblattwechsel (PL-System)
- Werkzeuglos verstellbarer Führungsschuh
- NEU, für den Einsatz mit Tigersäge- oder Stichsägeblätter
- Sicherheitseinschaltperre
- Kann mit einer Hand geführt werden
- Sehr gute Balance und gutes Handling

- Électronique de contrôle (contrôle par rétroaction)
- Changement de lame de scie sans outil (système PL)
- Patin de guidage réglable sans outil
- NOUVEAU, à utiliser avec les lames de scie sabre ou de scie sauteuse
- Verrouillage de sécurité à l'enclenchement
- Peut être guidé d'une seule main
- Très bon équilibre et maniabilité

### Technische Daten

Sägen in Holz/Rohr/Stahl	50/50/12 mm
Leerlaufhubzahl	0-3.200/min <sup>-1</sup>
Sägehub	13 mm
Abmessung LxHxB	335x172x84 mm
Gewicht (ohne Akku)	1,0 kg

### Lieferumfang

2 Tigersägeblätter, 1 Koffer HSC II, ohne Akku und Ladegerät

402545 Koffer HSC II	56.-
376550 Einlage	9.60

### Données techniques

Scie dans le bois/tube/acier	50/50/12 mm
Vitesse au ralenti	0-3,200/min-1
Course de la scie	13 mm
Dimensions LxHxB	335x172x84 mm
Poids (sans batterie)	1,0 kg

### Contenu de la livraison

2 lames de scie sabre, 1 boîtier HSC II, sans batterie ni chargeur

402545 mallette HSC II	56,-
376550 Garniture	9,60



## CR13V2 Tigersäge Scies sabre

# 301.–

 **66.– (Service All-incl.)**



- Steuerelektronik (feed-back)
- Werkzeugloser Sägeblattwechsel (PL-System)
- Sägeblatt um 180° gedreht einsetzbar, ideal für Überkopfarbeiten (Türen etc.)
- 3-fache Abdichtung gegen das Eindringen von Wasser und Staub
- Hochleistungsmotor
- Großflächiger Gasbeschalter
- Électronique de contrôle (contrôle par réaction)
- Changement de lame de scie sans outil (système PL)
- La lame de scie peut être utilisée avec une rotation de 180°, ce qui est idéal pour les travaux en hauteur (portes, etc.)
- Triple étanchéité contre la pénétration de l'eau et de la poussière
- Moteur haute performance
- Commutateur d'accélérateur à grande surface

### Technische Daten

Leistungsaufnahme	1.010 W
Sägen in Holz/Rohr/Stahl	300/130/19 mm
Leerlaufhubzahl	0-2.800/min <sup>-1</sup>
Sägehub	29 mm
Leerlaufgeräusch	89,3 dB
Abmessung LxHxB	435x165x95 mm
Gewicht	3,2 kg

### Lieferumfang

1 Sägeblatt, 1 Schlüssel, Im Transportkoffer

### Données techniques

Consommation électrique	1,010 W
Scie dans le bois/tube/acier	300/130/19 mm
Vitesse au ralenti	0-2,800/min <sup>-1</sup>
Course de la scie	29 mm
Bruit de ralenti	89,3 dB
Dimensions LxHxP	435x165x95 mm
Poids	3,2 kg

### Contenu de la livraison

1 lame de scie, 1 clé, dans un étui de transport

**PL**  
POWER LOCK SYSTEM

## CR13VEY Tigersäge Scies sabre

# 663.–

 **146.– (Service All-incl.)**



- Brushless Motor, weitestgehend wartungsfrei
- Regelelektronik mit Hubzahlvorwahl (Feedback-Kontrolle)
- Antivibrationssystem (UVP) mit aktivem Gegengewicht an dem Tauchkolben
- Sägeblatt um 180° gedreht einsetzbar,
- 4-fache Abdichtung gegen das Eindringen von Wasser und Staub
- Patentierter Swing-action Sägemodus, speziell geeignet für Überkopfarbeiten
- Moteur sans balais, en grande partie sans entretien
- Électronique de contrôle avec présélection de la vitesse de course (contrôle par réaction)
- Système anti-vibration (PVCP) avec contrepoids actif sur le plongeur
- La lame de scie peut être utilisée en la faisant pivoter de 180°,
- Quadruple étanchéité contre la pénétration de l'eau et de la poussière
- Mode scie pivotant breveté, particulièrement adapté aux travaux en hauteur

### Technische Daten

Leistungsaufnahme	1.100 W
Sägen in Holz/Rohr/Stahl	300/130/19 mm
Leerlaufhubzahl	0-1.200/1.700/2.000/2.500/3.000/min <sup>-1</sup>
Sägehub	32 mm
Leerlaufvibrationslevel	6,8 m/sec <sup>2</sup>
Vollastvibrationslevel	9,0 m/sec. <sup>2</sup>
Abmessung L	490 mm
Gewicht	3,9 kg

### Lieferumfang

1 Sägeblatt, 1 Schlüssel, Im Transportkoffer

### Données techniques

Consommation électrique	1,100 W
Scie dans le bois/tube/acier	300/130/19 mm
Vitesse au ralenti	0-1.200/1.700/2.000/2.500/3.000/min <sup>-1</sup>
Course de la scie	32 mm
Niveau de vibration à vide	6,8 m/sec <sup>2</sup>
Niveau de vibration à pleine charge	9,0 m/sec. <sup>2</sup>
Dimension L	490 mm
Poids	3,9 kg

### Contenu de la livraison

1 lame de scie, 1 clé, dans un étui de transport





**BRUSH  
LESS**  
Brushless Motor

**PL**  
POWER LOCK SYSTEM

**UVP**  
USER VIBRATION PROTECTION

Technische Daten:





- Hervorragend geeignet für
- Auch geeignet für



















	Type	Artikelnummer	Bosch kompatibel	Abmessungen				Verzahnung	Material	Edelstahl	Metalle	Bleche	Perf. Walzblech	
				Gesamtlänge	Arbeitslänge	Höhe	Dicke							
				mm	mm	mm	mm	mm	TPI					
EDELSTAHL	RCM30B	752043	---	150,0	128,5	19,0	0,90	1,8	14	BiM	●	●		
	RCM40B	752044	---	200,0	178,5	19,0	0,90	1,8	14	BiM	●	●		
	RCM50B	752045	---	250,0	228,5	19,0	0,90	1,8	14	BiM	●	●		
	RS10	752035	S518EHM	115,0	93,5	19,0	1,25	1,4	18	HM/TC	●	○		
METALL	RCM31B	752676	---	150,0	128,5	19,0	0,90	1,8	14	BiM		●	○	
	RCM41B	752677	---	225,0	203,5	19,0	0,90	1,8	14	BiM		●	○	
	RCM32B	752678	---	150,0	128,5	19,0	0,90	1,8-2,6	10-14	BiM		●	○	
	RCM42B	752679	---	225,0	203,5	19,0	0,90	1,8-2,6	10-14	BiM		●	○	
	RM39B	752681	S921CHF	150,0	128,5	25,0	1,10	2,5-3,0	8-10	BiM		●		●
	RM49B	752682	S1121CHF	225,0	203,5	25,0	1,10	2,5-3,0	8-10	BiM		●		●
	RM38B	752683	S921BEF	150,0	128,5	25,0	1,10	1,4-1,8	14-18	BiM		●	○	●
	RM48B	752684	S1121BEF	225,0	203,5	25,0	1,10	1,4-1,8	14-18	BiM		●	○	●
	RM44B	752021	S1120CF	225,0	203,5	22,0	1,60	2,5-3,0	8-10	BiM		●		
	RM37B	752020	S920CF	150,0	128,5	22,0	1,60	2,5-3,0	8-10	BiM		○		
	RM50B	752019	S1025VF	200,0	178,5	19,0	1,25	1,8-2,6	10-14	BiM		●	○	
	RPM30B	752018	S123XF	150,0	128,5	19,0	0,90	Progressive Zahnstellung	8-14	BiM		●	○	
	RM43B	752017	S1122BF	225,0	203,5	19,0	0,90	1,8	14	BiM		●	○	
	RM36B	752016	S922BF	150,0	128,5	19,0	0,90	1,8	14	BiM		●	●	
	RM42B	752014	S1122EF	225,0	203,5	19,0	0,90	1,4	18	BiM		●	●	
	RM35B	752013	S922EF	150,0	128,5	19,0	0,90	1,4	18	BiM		●	○	
RM34B	752012	S922AF	150,0	128,5	19,0	0,90	1,0	24	BiM		●	●		
RM11B	752015	S422BF	100,0	78,5	8,0	0,90	1,8	14	BiM		●			
HOLZ + METALL	RPD33B	752685	S956XHM	150,0	128,5	25,0	1,25	Progressive Zahnstellung	6-8	HM/TC				
	RPD43B	752686	S1156XHM	225,0	203,5	25,0	1,25	Progressive Zahnstellung	6-8	HM/TC				
	RW50B	752027	S1411DF	305,0	283,5	19,0	1,25	4,0	6	BiM				
	RD50B	752028	S1110DF	225,0	203,5	22,0	1,60	4,0	6	BiM		○		
	RD31B	752025	S611DF	150,0	128,5	19,0	1,25	4,0	6	BiM				
	RD32B	752026	S711DF	150,0	128,5	12,0	1,25	4,0	6	BiM				
	RPD40B	752024	S3456XF	200,0	178,5	19,0	1,25	Progressive Zahnstellung	6-12	BiM		●		
	RD70B	752023	S1222VF	305,0	283,5	19,0	0,90	1,8-2,6	10-14	BiM		●		
	RD30B	752022	S922VF	150,0	128,5	19,0	0,90	1,8-2,6	10-14	BiM		●	○	
RD40B	752048	S1122HF	225,0	203,5	19,0	0,90	2,5	10	BiM					





















































































## Technische Daten































































































- Hervorragend geeignet für
- Auch geeignet für











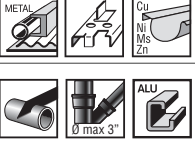

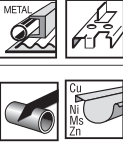
	Type	Artikelnummer	Bosch kompatibel	Abmessungen				Verzahnung		Material	Stahlrohre, Gussrohre	Fasermaterialien	PVC / Kunststoffe	Massivholz
				Gesamtlänge	Arbeitslänge	Höhe	Dicke	mm	TPI					
				mm	mm	mm	mm	mm						
HOLZ	RPW80	752033	S2345X	200,0	178,5	19,0	1,25	Progressive Zahnstellung	6-10	HCS			○	●
	RW30	752032	S1531L	240,0	218,5	19,0	1,50	5,0	5	HCS				○
	RW70	752031	S1344D	305,0	283,5	19,0	1,25	4,0	6	HCS			●	●
	RW10	752030	S644D	150,0	128,5	19,0	1,25	4,0	6	HCS			●	●
	RW60	752029	S1111K	225,0	203,5	19,0	1,25	8,5	3	HCS				○
MAUERWERK	RB50	752040	S1543HM	240,0	193,5	22,0	1,50	12,7	2	HM/TC				
	RB70	752041	S1243HM	305,0	283,5	50,0	1,50	12,7	2	HM/TC				
	RB90	752042	S2243HM	457,0	432,2	50,0	1,50	12,7	2	HM/TC				
SPEZIAL	RC10	752039	S1130RIFF	225,0	203,5	19,0	1,25	Korngröße 30		HM/TC	●	○		
	RW20	752034	S828D	150,0	128,5	19,0	1,00	4,0	6	HAS				
	RS72	752687	S1211K	305,0	283,5	19,0	1,25	8,5	3	INOX				○
	RS70	752037	S1241HM	305,0	283,5	22,0	1,50	8,5	3	HM/TC		●	●	
	RS80	752038	S2041HM	400,0	378,5	22,0	1,50	12,7	2	HM/TC		●	●	
	RS74	752688	S1213AWP	305,0	283,5	22,0	1,5	Gezahntes Messer		HCS				
	RS84	752689	S2013AWP	400,0	378,5	45,0	1,5	Gezahntes Messer		HCS				

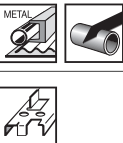

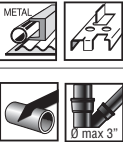



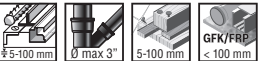

	Spanplatten	Sperrholz / Holzkombinationen	"Grün" Holz	Kalkstein	Poroton	Sandwich-Materialien / Zementgeklebte Spanplatte	Gipskarton	Porenmateriale	Ziegel	Fliesen	Trockenbau	Keramische Wandfliesen	Teppich	Isolation	Karton	Leder	Eis	Fleisch
																		
	•																	
	○		•															
	○	○																
			•															
				•	•													
				•	•													
				•	•													
								•	○	○	○	○						
								•	○	○	○	○					•	•
						○	○	•	○	○	○							
						○	○	•	○	○	○		•	•	○	○		
													•	•	○	○		

 <b>EDELSTAHL / ACIER INOXYDABLE</b>		Type	VE / PU	Artikel- nummer / Numéro d'article	EAN-Code / Code EAN	Preis / Prix pro VE par PU
		RCM30B	3	752043	8717574003505	51,70
 		150,0 / 128,5 x 19,0 x 0,9 mm	  			
						
		RCM40B	3	752044	8717574003512	60,70
 		200,0 / 178,5 x 19,0 x 0,9 mm	  			
						
		RCM50B	3	752045	8717574003529	74,30
 		250,0 / 228,5 x 19,0 x 0,9 mm	  			
						
		RS10	2	752035	5017658057633	34,90
 		115,0 / 93,5 x 19,0 x 1,25 mm	     			
						

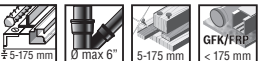









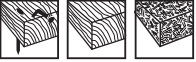





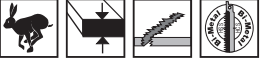





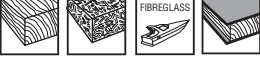



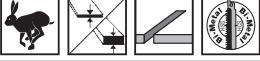





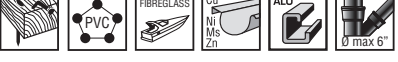

 <b>METALL / MÉTAL</b>		Type	VE / PU	Artikel- nummer / Numéro d'article	EAN-Code / Code EAN	Preis / Prix pro VE par PU
		RCM31B	5	752676	8717574053661	35,80
  		150,0 / 128,5 x 19,0 x 0,9 mm	 			
 						
		RCM41B	5	752677	8717574053678	46,40
  		225,0 / 203,5 x 19,0 x 0,9 mm	 			
 						
		RCM32B	5	752678	8717574053685	35,80
  		150,0 / 128,5 x 19,0 x 0,9 mm	  			
 						
		RCM42B	5	752679	8717574053692	46,40
  		225,0 / 203,5 x 19,0 x 0,9 mm	  			
 						

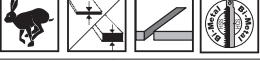





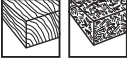







































METALL			Type	VE / PU	Artikelnummer / Numéro d'article	EAN-Code / Code EAN	Preis / Prix pro VE par PU	
			RM39B	5	752681	8717574051155	38,70	
			 150,0 / 128,5 x 25,0 x 1,1 mm					  
								
			RM49B	5	752682	8717574051162	44,40	
			 225,0 / 203,5 x 25,0 x 1,1 mm					  
								
			RM38B	5	752683	8717574051179	38,70	
			 150,0 / 128,5 x 25,0 x 1,1 mm					 
								
			RM48B	5	752684	8717574051186	44,40	
			 225,0 / 203,5 x 25,0 x 1,1 mm					 
								
			RM44B	3	752021	5017658057558	55,70	
			 225,0 / 203,5 x 22,0 x 1,6 mm					  
								
			RM37B	3	752020	5017658057541	40,20	
			 150,0 / 128,5 x 22,0 x 1,6 mm					  
								
			RM50B	5	752019	5017658057534	42,80	
			 200,0 / 178,5 x 19,0 x 1,25 mm					  
								
			RPM30B	5	752018	5017658057527	40,20	
			 150,0 / 128,5 x 19,0 x 0,9 mm					   
								
			RM43B	5	752017	5017658057510	35,70	
				25	752691	8717574052404	182,40	
			 225,0 / 203,5 x 19,0 x 0,9 mm					   
								

























METALL / MÉTAL		Type	VE / PU	Artikel- nummer / Numéro d'article	EAN-Code / Code EAN	Preis / Prix pro VE par PU
		RM36B	5	752016	5017658057503	28,90
			25	752692	8717574052411	117,20
		 150,0 / 128,5 x 19,0 x 0,9 mm				
		RM42B	5	752014	5017658057480	35,70
			25	752693	8717574052428	182,40
		 225,0 / 203,5 x 19,0 x 0,9 mm				
		RM35B	5	752013	5017658057473	28,90
			25	752694	8717574052435	117,20
		 150,0 / 128,5 x 19,0 x 0,9 mm				
		RM34B	5	752012	5017658057466	28,90
			25	752695	8717574052442	182,40
		 150,0 / 128,5 x 19,0 x 0,9 mm				
		RM11B	5	752015	5017658057497	33,50
			25	752696	8717574052459	182,40
		 100,0 / 78,5 x 8,0 x 0,9 mm				









































































HOLZ + METALL / BOIS + MÉTAL		Type	VE / PU	Artikel- nummer / Numéro d'article	EAN-Code / Code EAN	Preis / Prix pro VE par PU
		RPD33B	1	752685	8717574051193	33,70
						
						
		RPD43B	1	752686	8717574051209	45,80
						
						
		RW50B	5	752027	5017658054076	63,70
						
						



HOLZ + METALL / BOIS + METAL		Type	VE / PU	Artikel- nummer / Numéro d'article	EAN-Code / Code EAN	Preis / Prix pro VE par PU
		RD50B	3	752028	5017658057619	55,70
		 225,0 / 203,5 x 22,0 x 1,6 mm				
						
		RD31B	5	752025	5017658057596	40,70
		 150,0 / 128,5 x 19,0 x 1,25 mm				
						
		RD32B	5	752026	5017658057602	45,00
		 150,0 / 128,5 x 12,0 x 1,25 mm				
						
		RPD40B	5	752024	5017658057589	49,80
			200	752006	8717574035063	1788,00
		 200,0 / 178,5 x 19,0 x 1,25 mm				
						
		RD70B	5	752023	5017658057572	50,40
		 305,0 / 283,5 x 19,0 x 0,9 mm				
						
		RD30B	5	752022	5017658057565	28,90
			25	752695	8717574052442	117,20
		 150,0 / 128,5 x 19,0 x 0,9 mm				
						
		RD40B	5	752048	8717574017670	41,40
			200	752005	8717574000443	1269,50
		 225,0 / 203,5 x 19,0 x 0,9 mm				
						

HOLZ / BOIS		Type	VE / PU	Artikelnummer / Numéro d'article	EAN-Code / Code EAN	Preis / Prix pro VE par PU	
		RPW80	5	752033	5017658057626	46,70	
		 200,0 / 178,5 x 19,0 x 1,25 mm					
							
		RW30	5	752032	5017658054052	47,20	
		 240,0 / 218,5 x 19 x 1,5 mm					
							
		RW70	5	752031	5017658054182	48,20	
		 305,0 / 283,5 x 19,0 x 1,25 mm					
							
		RW10	5	752030	5017658054038	25,80	
		 150,0 / 128,5 x 19,0 x 1,25 mm					
							
		RW60	5	752029	5017658054175	37,20	
		 225,0 / 203,5 x 19,0 x 1,25 mm					
							

MAUERWERK / MAÇONNERIE		Type	VE / PU	Artikelnummer / Numéro d'article	EAN-Code / Code EAN	Preis / Prix pro VE par PU
		RB50	1	752040	8717574000122	62,30
		 240,0 / 193,5 x 22,0 x 1,5 mm				
						
		RB70	1	752041	8717574000146	85,00
		 305,0 / 283,5 x 50,0 x 1,5 mm				
						
		RB90	1	752042	8717574000160	118,50
		 457,0 / 432,2 x 50,0 x 1,5 mm				
						

SPEZIAL / SPÉCIAUX		Type	VE / PU	Artikelnummer / Numéro d'article	EAN-Code / Code EAN	Preis / Prix pro VE par PU
		RC10	2	752039	5017658057671	58,30
		 225,0 / 203,5 x 19,0 x 1,25 mm		  		
    						
		RW20	5	752034	5017658054045	28,20
 		 150,0 / 128,5 x 19,0 x 1,0 mm		   		
						
 		RS72	2	752687	8717574051216	28,20
 305,0 / 283,5 x 19,0 x 1,25 mm		 				
						
		RS70	2	752037	5017658057657	124,50
  		 305,0 / 283,5 x 22,0 x 1,5 mm		   		
    						
		RS80	2	752038	5017658057664	127,30
  		 400,0 / 378,5 x 22,0 x 1,5 mm		   		
    						
 		RS74	2	752688	8717574051223	74,00
 305,0 / 283,5 x 22,0 x 1,5 mm		 				
 						
		RS84	1	752689	8717574051230	69,10
 		 400,0 / 378,5 x 45,0 x 1,5 mm				
 						
 		Beschreibung / Description	VE / PU	Artikelnummer / Numéro d'article	EAN-Code / Code EAN	Preis / Prix pro VE par PU
		12 Stück sortiert Set besteht aus: 1 x RM42B 1 x RM36B 1 x RM50B 1 x RM43B 2 x RPM30B 1 x RW10 2 x RPW80 2 x RPD40B	1	752049	8717574004557	111,60

# Handkreissägen

## Scies circulaires portatives

### C3606DA (Basic) (HSC IV)

36V Akku Handkreissäge

Scie circulaire portative à batterie 36V

**557.-**

**123.-** (Service All-incl.)



- Brushless Motor, weitestgehend wartungsfrei
- Automatische Power und Silent Funktion
- Professionelles High-End Modell, kompakt aber mit sehr großer Schnitttiefe
- PTFE beschichtete Grundplatte für geringe Reibung und hohe Schnittgeschwindigkeit
- Spindelarretierung für schnellen und sicheren Sägeblattwechsel
- Beidseitige LED auf das Sägeblatt

- Moteur sans balais, en grande partie sans entretien
- Alimentation automatique et fonction silencieuse
- Modèle professionnel haut de gamme, compact mais avec une très grande profondeur de coupe
- Plaque de base revêtue de PTFE pour une faible friction et une vitesse de coupe élevée
- Blocage de l'axe pour un changement rapide et sûr de la lame de scie
- LED des deux côtés de la lame de scie

#### Technische Daten

Sägeblatt Ø	165 mm
Sägeblattbohrung	20 mm
Sägeleistung bei 90°	66 mm
Sägeleistung bei 45°	45 mm
Leerlaufdrehzahl (Power)	4.300/min <sup>-1</sup>
Leerlaufdrehzahl (Silent)	2.000/min <sup>-1</sup>
Gehrungsschnitte von/bis	-5° bis 45°
Abmessung LxBxH	292x188x262 mm
Gewicht (ohne Akku)	3,4 kg

#### Lieferumfang

2 Tigersägeblätter, 1 Koffer HSC IV, ohne Akku und Ladegerät

C3606 Platte 90.-  
Platte zur Verwendung auf den Führungsschienen von Bosch und Mafell

#### Données techniques

Lame de scie Ø	165 mm
Trou de scie	20 mm
Puissance de scie à 90°	66 mm
Puissance de scie à 45°	45 mm
Vitesse de ralenti (puissance)	4.300/min <sup>-1</sup>
Vitesse de ralenti (silencieux)	2.000/min <sup>-1</sup>
Coupes d'onglet de/à	-5° bis 45°
Dimension LxBxH	292x188x262 mm
Poids (sans batterie)	3,4 kg

#### Contenu de la livraison

2 lames de scie sabre, 1 boîtier HSC IV, sans batterie ni chargeur

Plaque C3606 90.-  
Plaque à utiliser sur les rails de guidage Bosch et Mafell



### C6BUM (HSC IV)

Handkreissäge mit Bremse

Scie circulaire portative avec frein

**451.-**

**99.-** (Service All-incl.)



- Elektrische Schnellstopp-Motorbremse
- Nachjustierbare, nickelbeschichtete Aluminiumgrundplatte
- Aluminium-Sägeblattabdeckung
- Anschluss für Absaugadapter oder Spänesack
- Kabelclip für sichere, auch seitliche Kabelführung
- 2 Stufen Sicherheitsschalter
- Mit Spaltkeil, kein Verklemmen des Sägeblatts

- Frein moteur électrique à arrêt rapide
- Plaque de base réglable en aluminium nickelé
- Couvercle de lame de scie en aluminium
- Connexion pour adaptateur d'extraction ou sac à copeaux
- Clip de câble pour un acheminement sécurisé des câbles, également sur le côté
- Interrupteur de sécurité à 2 niveaux
- Grâce au couteau diviseur, pas de blocage de la lame de scie

#### Technische Daten

Leistungsaufnahme	1.300 W
Sägeblatt Ø	165 mm
Sägeblattbohrung Ø	30 mm
Sägeleistung bei 90°	54 mm
Sägeleistung bei 45°	40 mm
Leerlaufdrehzahl	5.800/min <sup>-1</sup>
Leerlaufgeräusch	84 dB
Gehrungsschnitte (max.)	45°
Abmessung LxBxH	366x240x240 mm
Gewicht	4,9 kg

#### Lieferumfang

1 Parallelanschlag, 1 Absaugadapter, 1 HM-Sägeblatt, 1 Schlüssel, 1 Koffer HSC IV

#### Données techniques

Consommation électrique	1.300 W
Lame de scie Ø	165 mm
Alésage de la lame de scie Ø	30 mm
Capacité de scie à 90°	54 mm
Capacité de scie à 45°	40 mm
Vitesse de ralenti	5.800/min <sup>-1</sup>
Bruit de ralenti	84 dB
Coupes d'onglets (max.)	45°
Dimensions LxBxH	366x240x240 mm
Poids	4,9 kg

#### Contenu de la livraison

1 guide parallèle, 1 adaptateur d'aspiration, 1 lame de scie carbure, 1 boîtier HSC IV

Für den direkten Einsatz auf einer Hikoki-Führungsschiene

## C7MFA Handkreissäge Scies circulaires portatives

**204.-**

**45.-** (Service All-incl.)



- Schnellverstellung der Schnitttiefe durch Klemmhebel
- Anschluss für Absaugadapter
- Nachjustierbare, nickelbeschichtete Aluminiumgrundplatte
- Spindelarretierung für sicheren und einfachen Sägeblattwechsel
- Zweiter, separater Zusatzhandgriff
- 2 Stufen Sicherheitsschalter

- Réglage rapide de la profondeur de coupe par levier de serrage
- Raccordement de l'adaptateur d'aspiration
- Plaque de base réglable en aluminium nickelé
- Blocage de l'axe pour un changement de lame de scie sûr et facile
- Deuxième poignée auxiliaire séparée
- Interrupteur de sécurité à 2 niveaux

### Technische Daten

Leistungsaufnahme	1.010 W
Sägeblatt Ø	190 mm
Sägeblattbohrung Ø	30 mm
Sägeleistung bei 90°	0-68 mm
Leerlaufdrehzahl	5.500/min <sup>-1</sup>
Gehrungsschnitte (max.)	45°
Abmessung LxBxH	291x210x242 mm
Gewicht	3,6 kg

### Lieferumfang

1 Parallelanschlag, 1 HM-Sägeblatt, 2 Schlüssel, im Karton

### Données techniques

Consommation électrique	1,010 W
Lame de scie Ø	190 mm
Alésage de la lame de scie Ø	30 mm
Puissance de scie à 90°	0-68 mm
Vitesse de ralenti	5.500/min <sup>-1</sup>
Coupes d'onglet (max.)	45°
Dimension LxlxH	291x210x242 mm
Poids	3,6 kg

### Contenu de la livraison

1 guide parallèle, 1 lame de scie au carbure, 2 clés, dans le carton

## C7BUM (HSC IV) Handkreissäge mit Bremse Scie circulaire portative avec frein

**474.-**

**104.-** (Service All-incl.)



- Elektrische Schnellstopp-Motorbremse
- Nachjustierbare, nickelbeschichtete Aluminiumgrundplatte
- Aluminium-Sägeblattabdeckung
- Anschluss für Absaugadapter oder Spänesack
- Kabelclip für sichere, auch seitliche Kabelführung
- 2 Stufen Sicherheitsschalter
- Mit Spaltkeil, kein Verklemmen des Sägeblatts
- Extra langes Anschlusskabel (4 Meter)

- Frein moteur électrique à arrêt rapide
- Plaque de base réglable en aluminium nickelé
- Couvercle de lame de scie en aluminium
- Connexion pour adaptateur d'extraction ou sac à copeaux
- Clip de câble pour un acheminement sécurisé des câbles, également sur le côté
- Interrupteur de sécurité à 2 niveaux
- Grâce au couteau diviseur, pas de blocage de la lame de scie
- Câble de connexion extra long (4 mètres)

### Technische Daten

Leistungsaufnahme	1.300 W
Sägeblatt Ø	190 mm
Sägeblattbohrung Ø	30 mm
Sägeleistung bei 90°	66 mm
Sägeleistung bei 45°	48 mm
Leerlaufdrehzahl	5.800/min <sup>-1</sup>
Leerlaufgeräusch	84 dB
Gehrungsschnitte (max.)	45°
Abmessung LxBxH	366x241x250 mm
Gewicht	5,2 kg

### Lieferumfang

1 Parallelanschlag, 1 Absaugadapter, 1 HM-Sägeblatt, 1 Schlüssel, 1 Koffer HSC IV

### Données techniques

Consommation électrique	1,300 W
Lame de scie Ø	190 mm
Alésage de la lame de scie Ø	30 mm
Capacité de scie à 90°	66 mm
Capacité de scie à 45°	48 mm
Vitesse de ralenti	5.800/min-1
Bruit de ralenti	84 dB
Coupes d'onglets (max.)	45°
Dimensions LxlxH	366x241x250 mm
Poids	5,2 kg

### Contenu de la livraison

1 guide parallèle, 1 adaptateur d'aspiration, 1 lame de scie carbure, 1 boîtier HSC IV

Für den direkten Einsatz auf einer Hikoki-Führungsschiene

# Handkreissägen

## Scies circulaires portatives

### C9BU3

Handkreissäge mit Bremse  
Scie circulaire portative avec frein

**550.-**

**121.-** (Service All-incl.)



- Nachjustierbare, nickelbeschichtete Aluminiumgrundplatte
- Aluminium-Sägeblattabdeckung
- Soft-touch Handgriff für sicheres Arbeiten
- Anschluss für Absaugadapter oder Spänesack
- Kabelclip für sichere, auch seitliche Kabelführung
- Mit Spaltkeil, kein Verkleben des Sägeblatts
- Neu entwickelte Gebläsefunktion für immer freien Anriss und Schnittlinie
- Elektrische Schnellstopp Motorbremse

- Plaque de base réglable en aluminium nickelé
- Couvercle de lame de scie en aluminium
- Poignée Soft-touch pour une manipulation sûre
- Connexion pour adaptateur d'extraction ou sac à copeaux
- Clip de câble pour un acheminement sécurisé des câbles, également sur le côté
- Grâce au couteau diviseur, pas de blocage de la lame de scie
- Fonction de soufflage nouvellement développée pour une ligne de marquage et de coupe toujours libre
- Frein moteur électrique à arrêt rapide

#### Technische Daten

Leistungsaufnahme	2.000 W
Sägeblatt Ø	235 mm
Sägeblattbohrung Ø	30 mm
Sägeleistung bei 90°	86 mm
Sägeleistung bei 45°	65 mm
Leerlaufdrehzahl	5.200/min <sup>-1</sup>
Leerlaufgeräusch	88 dB
Gehörungsschnitte (max.)	45°
Abmessung LxBxH	397x282x298 mm
Gewicht	7,0 kg

#### Lieferumfang

1 Parallelanschlag, 1 Absaugadapter, 1 HM-Sägeblatt, 1 Schlüssel, im Transportkoffer

#### Données techniques

Consommation électrique	2.000 W
Lame de scie Ø	235 mm
Alésage de la lame de scie Ø	30 mm
Puissance de scie à 90°	86 mm
Puissance de scie à 45°	65 mm
Vitesse de ralenti	5.200/min-1
Bruit de ralenti	88 dB
Coupes d'onglet (max.)	45°
Dimension LxH	397x282x298 mm
Poids	7,0 kg

#### Contenu de la livraison

1 guide parallèle, 1 adaptateur d'extraction, 1 lame de scie carbure, 1 clé, dans un étui de transport



## C3610DRJ (Basic)

36V Akku Tischkreissäge

Banc de scie à batterie 36V

# 827.-

 **182.-** (Service All-incl.)



- Soft-Start Funktion
- Elektrische Bremse - stoppt den Motor und das Sägeblatt binnen 3 Sekunden
- Perfekte Auflagefläche durch extra lange Tischverlängerung (nach rechts 880 mm, nach links 445 mm)
- Einfache Einstellung der Gehrungswinkel und
- Wahlweise auch mit dem AC/DC Adapter ET36A (optionales Zubehör) zu betreiben
- Staubabsaugadapter für Fremdsaugung am Gerät vorhanden
- Tischgröße 730x559 mm, erweiterbar auf maximal 880x709 mm
- Fonction de démarrage Soft-Start
- Frein électrique - arrête le moteur et la lame de scie en 3 secondes
- Surface d'appui parfaite grâce à l'extension de table extra longue (à droite 880 mm, à gauche 445 mm)
- Réglage facile des angles d'onglet et
- Peut également être utilisé avec l'adaptateur AC/DC ET36A (accessoire en option)
- Adaptateur d'extraction de poussière pour une extraction externe disponible sur l'unité
- Taille de la table 730x559 mm, extensible à un maximum de 880x709 mm



### Technische Daten

Sägeblatt Ø	255 mm
Bohrung Ø	30 mm
Leerlaufdrehzahl	5.000 min <sup>-1</sup>
Sägeleistung bei 90°	79 mm
Sägeleistung bei 45°	57 mm
Abmessung LxBxH	915x765x375 mm
Gewicht (ohne Akku)	30,5 kg

### Lieferumfang

1 Gehrungslehre, 1 Sägeblatt, 1 Sägeblattschutzabdeckung, 1 Parallelanschlag, 1 Spanreißschutz, 1 Schiebstock, 1 Tischvergrößerung, 2 Schlüssel, 1 Innensechskantschlüssel  
Ohne Akku und Ladegerät und Untertisch, im Karton

376510 Untertisch 356.-

### Données techniques

Lame de scie Ø	255 mm
Alésage Ø	30 mm
Vitesse de ralenti	5.000 min <sup>-1</sup>
Capacité de scie à 90°	79 mm
Capacité de scie à 45°	57 mm
Dimensions LxH	915x765x375 mm
Poids (sans batterie)	30,5 kg

### Contenu de la livraison

1 guide d'onglet, 1 lame de scie, 1 couvercle de protection de la lame de scie, 1 couvercle de protection de la table de scie, 1 guide parallèle, 1 brise-copeaux, 1 bâton poussoir, 1 guide parallèle 1 rallonge de table, 2 clés à molette, 1 clé Allen, sans batterie ni chargeur ni table de travail, dans le carton

376510 Table de travail 356.-



# Tischkreissäge

## Bancs de scie

### C10RJ

Tischkreissäge  
Bancs de scie

**753.-**

 **166.-** (Service All-incl.)



- Überlastschutz
- Elektrische Bremse - stoppt den Motor und das Sägeblatt binnen 3 Sekunden
- Perfekte Auflagefläche durch extra lange Tischverlängerung (nach rechts 880 mm, nach links 445 mm)
- Staubabsaugadapter für Fremdabsaugung am Gerät vorhanden
- Robuster Universal-Untertisch mit Rädern für leichten Transport

- Protection contre les surcharges
- Frein électrique - arrête le moteur et la lame de scie en 3 secondes
- Surface d'appui parfaite grâce à l'extension de table extra longue (à droite 880 mm, à gauche 445 mm)
- Adaptateur d'extraction de poussière pour une extraction externe disponible sur l'unité
- Table de travail universelle robuste avec roues pour un transport facile

#### Technische Daten

Leistungsaufnahme	1.500 W
Sägeblatt Ø	255 mm
Bohrung Ø	30 mm
Leerlaufdrehzahl	4.500 min <sup>-1</sup>
Sägeleistung bei 90°	79 mm
Sägeleistung bei 45°	57 mm
Abmessung LxBxH	920x720x600 mm
Gewicht	44 kg

#### Lieferumfang

1 Gehrungslehre, 1 Sägeblatt, 1 Sägeblattschutzabdeckung, 1 Parallelanschlag, 1 Spanreißschutz, 1 Schiebstock, 1 Tischvergrößerung, 2 Schlüssel, 1 Innensechskantschlüssel, Untertisch mit Rädern, im Karton

#### Données techniques

Consommation électrique	1.500 W
Lame de scie Ø	255 mm
Alésage Ø	30 mm
Vitesse de ralenti	4.500 min <sup>-1</sup>
Capacité de scie à 90°	79 mm
Capacité de scie à 45°	57 mm
Dimensions LxlxH	920x720x600 mm
Poids	44 kg

#### Contenu de la livraison

1 guide d'onglet, 1 lame de scie, 1 couvercle de protection de la lame de scie, 1 couvercle de protection de la lame de scie, 1 guide parallèle, 1 brise-copeaux, 1 bâton poussoir, 1 guide parallèle, 1 rallonge de table, 2 clés, 1 clé Allen, table de travail avec roues, dans le carton

**BRUSH  
LESS**  
Brushless Motor





## C3610DRA (Basic)

36V Akku Paneelsäge  
Banc de scie à batterie 36V

# 1053.-

**232.-** (Service All-incl.)



- Laseranzeige für präzise, saubere Schnitte
- Große Zuglänge von 292 mm
- Beidseitige Neigung L/R bis 48° möglich
- Hohe Anschläge für präzises, paralleles Anlegen
- Effiziente Staubabsaugung in den Staubbeutel
- LED

- Affichage laser pour des coupes précises et nettes
- Grande longueur de tirage de 292 mm
- Possibilité d'inclinaison des deux côtés G/D jusqu'à 48°
- Butées élevées pour une application précise et parallèle
- Aspiration efficace de la poussière dans le sac à poussière
- LED

### Technische Daten

Sägeblatt Ø	255 mm
Sägeleistung bei 90°	89x292 mm
Sägeleistung/Gehrung 45° L/R	89x204 mm
Sägeleistung bei 45° Neigung L	45x292 mm
Sägeleistung bei 45° Neigung R	25x292 mm
Sägeblattbohrung	30 mm
Gehrungsschnitte	0- 48°
Leerlaufdrehzahl	4.000/min <sup>-1</sup>
Abmessung BxTxH	778x792x686 mm
Gewicht (inkl. Akku)	20,6 kg

### Lieferumfang

1 Sägeblatt 255mm /40 Zähne, 1 Staubbeutel, 1 Halter, 1 Anschlagbügel, 1 Schlüssel, ohne Akku und Ladegerät, im Karton

### Données techniques

Lame de scie Ø	255 mm
Capacité de scie à 90°	89x292 mm
Capacité de scie/onglet 45° G/D	89x204 mm
Capacité de scie à 45° d'inclinaison G	45x292 mm
Capacité de scie à 45° d'inclinaison D	25x292 mm
Alésage de la lame de scie	30 mm
Coupes d'onglet	0- 48°
Vitesse de ralenti	4.000/min <sup>-1</sup>
Dimensions HxLxP	778x792x686 mm
Poids (sans batterie)	20,6 kg

### Contenu de la livraison

1 lame de scie 255mm /40 dents, 1 Sac à poussière, 1 Support, 1 Support de butée, 1 Clé, sans batterie ni chargeur, dans le carton



## C12RSH2

Paneelsäge  
Scie à onglet coulissant

# 1355.-

**298.-** (Service All-incl.)



- 130 mm hoher Anschlag für präzises, paralleles Anlegen
- Effiziente Späneabsaugung
- Spindelarretierung für sicheren und einfachen Sägeblattwechsel
- Großer Aluminiumdruckguß-Drehsteller für präzises Arbeiten
- Hohe Schnittkapazität
- Mit Laseranzeige

- Guide de 130 mm de haut pour une application précise et parallèle
- Extraction efficace des copeaux
- Blocage de l'axe pour un changement de lame de scie sûr et facile
- Grand plateau tournant en aluminium moulé sous pression pour un travail précis
- Capacité de coupe élevée
- Avec affichage laser

### Technische Daten

Leistungsaufnahme	1.520 W
Sägeblatt Ø	305 mm
Sägeblattbohrung Ø	30 mm
Sägeleistung bei 90°	105x312 mm
Gehrungsschnitt L 0-45°	105x220 mm
Gehrungsschnitt R 0-57°	105x170 mm
Neigungsschnitt L 45°	68x312 mm
Neigungsschnitt R 45°	43x312 mm
Kombischnitt L 45°	68x220 mm
Kombischnitt R 45°	43x220 mm
Positive Stopps L/R	0°/15°/22,5°/30°/45°
Leerlaufdrehzahl	4.000/min <sup>-1</sup>
Abmessung LxHxT	655x890x724 mm
Gewicht	29,0 kg

### Lieferumfang

1 Staubbeutel, 1 Schlüssel, 1 Klemme, 1 HM-Sägeblatt, im Karton

### Données techniques

Consommation électrique	1,520 W
Lame de scie Ø	305 mm
Alésage de la lame de scie Ø	30 mm
Capacité de scie à 90°	105x312 mm
Coupe en onglet G0-45°	105x220 mm
Coupe en onglet D 0-57°	105x170 mm
Coupe inclinée L 45°	68x312 mm
Coupe inclinée D 45°	43x312 mm
Coupe combinée G 45°	68x220 mm
Coupe combinée D 45°	43x220 mm
Butées positives G/D	0°/15°/22,5°/30°/45°
Vitesse de ralenti	4.000/min <sup>-1</sup>
Dimensions LxHxP	655x890x724 mm
Poids	29,0 kg

### Contenu de la livraison

1 sac à poussière, 1 clé, 1 pince, 1 lame de scie carbure, dans le carton

# Paneelsägen

## Scies à onglet coulissant

### C8FSHG

Paneelsäge

Scies à onglet coulissant

**377.-**

**83.-** (Service All-incl.)



- Hochwertiger, großer Drehteller
- Rasterungen für schnelle und genaue Gehrungseinstellungen
- Effiziente Staubabsaugung in den Staubbeutel
- Soft-touch-Handgriff dämpft hervorragend die vorhandene Restvibration
- Spindelarretierung für sicheren und einfachen Sägeblattwechsel
- Digitallaser für saubere und präzise Schnitte
- Plateau tournant de haute qualité et de grande taille
- Trames pour des ajustements d'onglet rapides et précis
- Aspiration efficace de la poussière dans le sac à poussière
- La poignée Soft-touch amortit parfaitement les vibrations résiduelles existantes
- Blocage de l'axe pour un changement de lame de scie sûr et facile
- Laser numérique pour des coupes nettes et précises

#### Technische Daten

Leistungsaufnahme	1.100 W
Sägeblatt Ø	216 mm
Sägeblattbohrung Ø	30 mm
Sägeleistung bei 90°	65x280, 54x305 mm
Gehrungsschnitt L/R 45°	65x203, 54x210 mm
Neigungsschnitt L 45°	38x280, 26x305 mm
Gehrungsschnitte R/L	48°
Leerlaufdrehzahl	5.300 min <sup>-1</sup>
Gewicht	13,8 kg

#### Lieferumfang

1 Staubbeutel, 1 Schlüssel, 1 Klemme, 1 Werkstückeinspannung, 1 HM-Sägeblatt, im Karton

#### Données techniques

Consommation électrique	1.100 W
Lame de scie Ø	216 mm
Alésage de la lame de scie Ø	30 mm
Capacité de scie à 90°	65x280, 54x305 mm
Coupe en onglet G/D45°	65x203, 54x210 mm
Coupe inclinée G 45°	38x280, 26x305 mm
Coupes d'onglet D/G	48°
Vitesse de ralenti	5.300 min <sup>-1</sup>
Poids	13,8 kg

#### Contenu de la livraison

1 sac à poussière, 1 clé, 1 pince, 1 pince de serrage, 1 lame de scie carbure, dans le carton

### C8FSE

Paneelsäge

Scie à onglet coulissant

**707.-**

**156.-** (Service All-incl.)



- Hochwertiger, großer Drehteller
- Rasterungen für schnelle und genaue Gehrungseinstellungen
- Effiziente Staubabsaugung in den Staubbeutel
- 102 mm hoher Anschlag für präzises, paralleles Anlegen
- Spindelarretierung für sicheren und einfachen Sägeblattwechsel
- Plateau tournant de haute qualité et de grande taille
- Trames pour des ajustements d'onglet rapides et précis
- Aspiration efficace de la poussière dans le sac à poussière
- Guide de 102 mm de haut pour une application précise et parallèle
- Blocage de l'axe pour un changement de lame de scie sûr et facile

#### Technische Daten

Leistungsaufnahme	1.050 W
Sägeblatt Ø	216 mm
Sägeblattbohrung Ø	30 mm
Sägeleistung bei 90°	65x312 mm
Sägeleistung/Gehrung 45° L/R	65x220 mm
Sägeleistung bei 45° Neigung L	45x312 mm
Sägeleistung bei 45° Kombi.	45x220 mm
Gehrungsschnitte R/L	0- 57°/0-45
Neigungsschnitte R/L	0- -5°/0-48°
Leerlaufdrehzahl	5.500/min <sup>-1</sup>
Positive Stopps L/R	0°/15°/22,5°/30°/45°
Staubbeutel LxB	250x160 mm
Abmessung LxHxT	790x485x555 mm
Gewicht	15,0 kg

#### Lieferumfang

1 Staubbeutel, 1 Schlüssel, 1 Klemme, 1 Werkstückeinspannung, 1 HM-Sägeblatt, im Karton

#### Données techniques

Consommation électrique	1.050 W
Lame de scie Ø	216 mm
Alésage de la lame de scie Ø	30 mm
Capacité de scie à 90°	65x312 mm
Capacité de scie/mitre 45° G/D	65x220 mm
Capacité de scie à 45° incliné G	45x312 mm
Capacité de scie à 45° combi.	45x220 mm
Coupes d'onglet D/G	0- 57°/0-45
Coupes d'inclinaison D/G	0- -5°/0-48°
Vitesse de ralenti	5.500/min <sup>-1</sup>
Butées positives G/D	0°/15°/22,5°/30°/45°
Sac à poussière LxL	250x160 mm
Dimensions LxHxP	790x485x555 mm
Poids	15,0 kg

#### Contenu de la livraison

1 sac à poussière, 1 clé, 1 pince, 1 pince de serrage, 1 lame de scie carbure, dans le carton

## C8FSHE

Paneelsäge

Scie à onglet coulissant

# 753.-

 **166.-** (Service All-incl.)



- Hochwertiger, großer Drehteller
- Rasterungen für schnelle und genaue Gehrungseinstellungen
- Effiziente Staubabsaugung in den Staubbeutel
- Patentierte Laseranzeige unter dem Sägeblatt für präzise Schnitte
- 102 mm hoher Anschlag für präzises, paralleles Anlegen
- Horizontaler Soft-touch Handgriff dämpft hervorragend die Restvibration

- Plateau tournant de haute qualité et de grande taille
- Trames pour des ajustements d'onglet rapides et précis
- Aspiration efficace de la poussière dans le sac à poussière
- Affichage laser breveté sous la lame de la scie pour des coupes précises
- Guide de 102 mm de haut pour une application précise et parallèle
- La poignée horizontale Soft-touch amortit
- parfaitement les vibrations résiduelles.

### Technische Daten

Leistungsaufnahme	1.050 W
Sägeblatt Ø	216 mm
Sägeblattbohrung Ø	30 mm
Sägeleistung bei 90°	65x312 mm
Sägeleistung/Gehrung 45° L/R	65x220 mm
Sägeleistung bei 45° Neigung L	45x312 mm
Sägeleistung bei 45° Kombi.	45x220 mm
Gehrungsschnitte R/L	0- 57°/0-45
Neigungsschnitte R/L	0- -5°/0-48°
Leerlaufdrehzahl	5.500/min <sup>1</sup>
Positive Stopps L/R	0°/15°/22,5°/30°/45°
Staubbeutel LxB	250x160 mm
Abmessung LxHxT	790x485x555 mm
Gewicht	15,0 kg

### Lieferumfang

1 Staubbeutel, 1 Schlüssel, 1 Klemme, 1 Werkstückeinspannung, 1 HM-Sägeblatt, im Karton

### Données techniques

Consommation électrique	1,050 W
Lame de scie Ø	216 mm
Alésage de la lame de scie Ø	30 mm
Capacité de scie à 90°	65x312 mm
Capacité de scie/mitre 45° G/D	65x220 mm
Capacité de scie à 45° incliné G	45x312 mm
Capacité de scie à 45° combi.	45x220 mm
Coupes d'onglet D/G	0- 57°/0-45
Coupes d'inclinaison D/G	0- -5°/0-48°
Vitesse de ralenti	5.500/min-1
Butées positives G/D	0°/15°/22,5°/30°/45°
Sac à poussière LxL	250x160 mm
Dimensions LxHxP	790x485x555 mm
Poids	15,0 kg

### Contenu de la livraison

1 sac à poussière, 1 clé, 1 pince, 1 pince de serrage, 1 lame de scie carbure, dans le carton



# PROLINE KREISSÄGEBLÄTTER



## Gute Zähne machen den Unterschied

HiKOKI Kreissägeblätter wurden entwickelt um Ihre Arbeit zu erleichtern. Mit sehr geringen Vibrationen, exzellenter Spanabfuhr, geringer Geräuschentwicklung und hoher Präzision. Um diese Bedingungen zu erfüllen, werden die Kreissägeblätter nach einem bestimmten Verfahren entworfen und hergestellt.

Zuerst werden die Kreissägeblätter aus vergütetem Stahl hergestellt, bestückt mit hochwertigem Feinkorn-Hartmetall. Blätter für Melamin und Laminat sind mit Submikronkorn und mit hochwertigem Feinkornkarbid

bestückt.

Blätter für Zementplatten mit polykristallinem Diamant und Blätter für die Edelstahl mit Cermet-Zähnen. Die Erweiterungssteckplätze sorgen für Kühlung und verhindern größere Vibrationen und Geräusche. Dies ermöglicht angenehmes, sicheres Arbeiten mit den HiKOKI Kreissägeblättern:

## Kombiniert mit besonderer Beachtung zum Material

Der Blattkern für HiKOKI-Kreissägeblätter ist lasergeschnitten. Dadurch erhält das Blatt eine optimale Form, Genauigkeit und ist maximal Plan. Die Schneiden der Zahnflächen sind extra groß und mit einer extrem harten

Legierung aus Silber und Kupfer, für zusätzliche Festigkeit und eine höhere Belastbarkeit gelötet. Dies garantiert eine sehr lange Lebensdauer. Zusätzlich erhält das gesamte Blatt eine spezielle 3OC-Beschichtung, um Korrosion zu verhindern:

Das Bohrloch ist ebenfalls lasergeschnitten, was zur Qualität der Sägeblätter beiträgt.

<b>HOLZ</b>	Wechselzähne (ATB) für Holzschnitte. Die sehr dünnen Blätter für Akku-Werkzeuge haben abwechselnd + flach FLR Zähne.
<b>LAMINAT</b>	Kombinierte Trapez-/Flachzähne (TR-F) für besonders präzise, feine Schnitte von höchster Qualität. Für NE-Metalle wie Aluminium Profile, Hartholz, laminierte Spanplatten, Kunststoffrohre und weiche Verbundwerkstoffe.
<b>EDELSTAHL</b>	Trapezzähne, (TCG) Ausführung aus hochwertiger Keramik, ermöglichen den Einsatz dieser Sägeblätter in Edelstahl und Metall.
<b>METALL</b>	Trapezzähne (TCG) zum Sägen aller Arten von Metall.
<b>ALUMINIUM</b>	Trapezzähne (TCG) mit negativem Winkel zum präzisen Sägen in Aluminium und Laminat.
<b>ABRASIVES</b>	Polykristalliner Diamant (PKD), der hohen Belastungen standhält und für zusätzliche Sicherheit sorgt. Lange Lebensdauer beim Sägen von abrasiven Materialien.

HIKOKI KREISSÄGEBLÄTTER	
Material:	hohe Qualität harter und gehärteter Stahl
Größen:	von 150 bis 335 mm Ø
Bohrung:	von 16 bis 30 mm Ø
Zahnmaterial:	Wolframkarbid Cermet Polykristalliner Diamant
Zahntypen:	Trapezzähne (TCG) Wechselzähne (ATB) Wechsel + flach bei (FLR) Trapezförmig +flach bei (TR-F)
Verwendung:	alle Holzarten, Laminat, Aluminium, Stahl, Edelstahl, Stahl und abrasive Materialien. Für stationäre und Handkreissägen

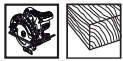

### KREISSÄGEBLÄTTER FÜR HOLZ



Ø (mm)	Schnittbreite (mm) / Largeur de coupe (mm)	Blattdicke (mm) / Epais seur de la lame (mm)	Bohrung (mm) / Alésage (mm)	Anzahl Zähne / Nombre de dents	Zu verwenden mit Type / À utiliser avec le type	VE / PU	Artikelnummer / Numéro d'article	EAN-Code / Code EAN	Preis / Prix pro Stück par unité
150	2,6	1,6	20/16	12	FC5SA1	1	752401	8717472813077	48,80
150	2,6	1,6	20/16	24			752402	8717472813084	70,80
150	2,6	1,6	20/16	36			752403	8717472813091	88,90
160	2,6	1,6	20/16	18	Bosch/Festool	1	752406	8717472813107	65,70
160	2,6	1,6	20/16	36			752407	8717472813114	93,70
160	2,6	1,6	20/16	48			752408	8717472813121	105,90
165	2,6	1,6	20	18	C6(B)UY Makita/Metabo	1	752480	8717574014280	55,70
165	2,6	1,6	20	36			752481	8717472813589	84,60
165	2,6	1,6	20	48			752482	8717472813596	97,30
165	2,6	1,6	30/20	18	C6(B)U(2/3)(M)C6MFA/Makita	1	752416	8717472813169	59,70
165	2,6	1,6	30/20	36			752417	8717472813176	88,60
165	2,6	1,6	30/20	48			752418	8717472813183	101,00
170	2,6	1,6	30/20	18	Bosch/Festool/Elu	1	752421	8717472813190	67,70
170	2,6	1,6	30/20	36			752422	8717472813206	95,60
170	2,6	1,6	30/20	48			752423	8717472813213	107,70
180	2,6	1,6	30/20	18	Festool/Holzher/Elu	1	752426	8717472813220	69,50
180	2,6	1,6	30/20	36			752427	8717472813237	97,40
180	2,6	1,6	30/20	48			752428	8717472813244	109,60
185	2,6	1,6	30	18	C7U/C7BU	1	752431	8717472813251	62,00
185	2,6	1,6	30	36			752432	8717472813268	90,40
185	2,6	1,6	30	48			752433	8717472813275	103,00
190	2,6	1,6	20	18	C7(B)UY Kress/Metabo	1	752483	8717472813602	62,00
190	2,6	1,6	20	36			752484	8717472813619	90,60
190	2,6	1,6	20	48			752485	8717574014297	103,00
190	2,6	1,6	30	18	C7(B)U(2/3)(M)/C7MFA C7SS/Bosch/DeWalt Festool/Makita	1	752436	8717472813282	69,70
190	2,6	1,6	30	36			752437	8717472813626	97,90
190	2,6	1,6	30	48			752438	8717472813299	109,90
210	2,6	1,6	30	18	C8U	1	752441	8717472813305	66,00
210	2,6	1,6	30	36			752442	8717472813312	94,60
210	2,6	1,6	30	60			752443	8717472813329	107,20
230	2,8	1,8	30	18	Bosch	1	752451	8717472813374	72,30
230	2,8	1,8	30	36			752452	8717472813381	100,30
230	2,8	1,8	30	60			752453	8717472813398	112,40
235	2,6	1,6	30	18	C9(B)U(2/3) Makita	1	752456	8717472813404	69,00
235	2,6	1,6	30	24			752455	8717574000382	78,60
235	2,6	1,6	30	36			752457	8717472813411	97,40
235	2,6	1,6	30	60			752458	8717472813428	109,60
240	2,8	1,8	30	18	PSM9/PSM9A Festool/DeWalt	1	752461	8717472813442	73,10
240	2,8	1,8	30	36			752462	8717472813459	101,00
240	2,8	1,8	30	48			752463	8717472813466	117,20
335	2,8	1,8	30	24	C13U	1	752476	8717472813541	118,20
335	2,8	1,8	30	40			752477	8717472813558	141,50
335	2,8	1,8	30	60			752478	8717472813565	155,50



Die 230 - 335 mm Sägeblätter haben geräuschreduzierende Laserverzahnungen.



## KREISSÄGEBLÄTTER FÜR LAMINATE UND MELAMINE



Ø (mm)	Schnittbreite / Largeur de coupe (mm)	Blattdicke / Epais seur de la lame (mm)	Bohrung / Alésage (mm)	Anzahl Zähne / Nombre de dents	Zu verwenden mit / À utiliser avec	VE / PU	Artikelnummer / Numéro d'article	EAN-Code / Code EAN	Preis / Prix pro Stück par unité
160	2,2	1,6	20	48	6 / 6-1/2" Zoll Kreissägen	1	4100001	8717574061048	107,60
160	2,2	1,6	20	56		1	4100002	8717574061055	125,70
160	2,2	1,6	30	48		1	4100003	8717574061062	107,60
160	2,2	1,6	30	56		1	4100004	8717574061079	125,70



## EXTRA DÜNNE KREISSÄGEBLÄTTER, SPEZIELL GEEIGNET FÜR AKKU-KREISSÄGEN



Ø (mm)	Schnittbreite / Largeur de coupe (mm)	Blattdicke / Epais seur de la lame (mm)	Bohrung / Alésage (mm)	Anzahl Zähne / Nombre de dents	Zu verwenden mit / À utiliser avec	VE / PU	Artikelnummer / Numéro d'article	EAN-Code / Code EAN	Preis / Prix pro Stück par unité
165	1,8	1,2	20	18	C6MEY/C18DGL/C18DBAL	1	752414	8717574051872	61,00
165	1,8	1,2	20	36		1	752415	8717574051889	89,70
165	1,8	1,2	30/20	18	C6DD/C18DL/C18DMR/C18DSL	1	752412	8717472813145	63,50
165	1,8	1,2	30/20	36		1	752413	8717472813152	91,90



## KREISSÄGEBLÄTTER FÜR EDELSTAHL



Ø (mm)	Schnittbreite / Largeur de coupe (mm)	Blattdicke / Epais seur de la lame (mm)	Bohrung / Alésage (mm)	Anzahl Zähne / Nombre de dents	Zu verwenden mit / À utiliser avec	VE / PU	Artikelnummer / Numéro d'article	EAN-Code / Code EAN	Preis / Prix pro Stück par unité
185	2,0	1,6	20	48	CD7SA	1	752435	8717574011968	176,40



Dieses Sägeblatt hat geräuschreduzierende gelaserte Zähne.



## KREISSÄGEBLÄTTER FÜR METALL



Ø (mm)	Schnittbreite / Largeur de coupe (mm)	Blattdicke / Epais seur de la lame (mm)	Bohrung / Alésage (mm)	Anzahl Zähne / Nombre de dents	Zu verwenden mit / À utiliser avec	VE / PU	Artikelnummer / Numéro d'article	EAN-Code / Code EAN	Preis / Prix pro Stück par unité
185	2,0	1,6	20	48	CD7SA	1	752434	8717574011951	123,50



Dieses Sägeblatt hat geräuschreduzierende gelaserte Zähne.





## KREISSÄGEBLÄTTER FÜR ALUMINIUM UND LAMINATE





Ø (mm)	Schnittbreite / Largeur de coupe (mm)	Blattdicke / Epais seur de la lame (mm)	Bohrung / Alésage (mm)	Anzahl Zähne / Nombre de dents	Zu verwenden mit / À utiliser avec	VE / PU	Artikelnummer / Numéro d'article	EAN-Code / Code EAN	Preis / Prix pro Stück par unité
165	2,8	2,2	30/20	42	C6(B)U(2/3)(M)/C6MFA/Makita	1	752419	8717574000405	112,40
190	2,8	2,2	30	54	C7(B)U(2/3)(M)/C7MFA C7SS/Bosch/DeWalt/Festool/Makita	1	752439	8717574000412	127,70
210	2,8	2,2	30	54	C8U	1	752444	8717574000429	134,20
235	2,4	1,8	30	64	C9(B)U(2/3) Makita	1	752459	8717472813435	160,10
335	2,5	1,8	30	84	C13U	1	752479	8717472813572	233,10





Die 235 - 335 mm Sägeblätter haben geräuschreduzierende Laserverzahnungen.

 <b>KREISSÄGEBLÄTTER FÜR HOLZ</b> 									
Ø (mm)	Schnittbreite / Largeur de coupe (mm)	Blattdicke / Epais seur de la lame (mm)	Bohrung / Alésage (mm)	Anzahl Zähne / Nombre de dents	Zu verwenden mit / À utiliser avec	VE / PU	Artikelnummer / Numéro d'article	EAN-Code / Code EAN	Preis / Prix pro Stück par unité
216	2,2	1,6	30	18	C8FC/C8FS/ C8FSE/C8FSHE DeWalt	1	752446	8717472813336	64,50
216	2,2	1,6	30	36			752447	8717472813343	92,70
216	2,2	1,6	30	60			752448	8717472813350	104,90
305	2,8	1,8	30	24	C12FCH/C12LC/C12LCH/ C12LSH/C12RSH/C12YA/C12YB	1	752486	8717472819758	118,20
305	2,8	1,8	30	40			752487	8717472819765	141,50
305	2,8	1,8	30	60			752488	8717472819772	155,50



 Dieses Sägeblatt hat geräuschreduzierende gelaserte Zähne.

 <b>KREISSÄGEBLÄTTER FÜR EDELSTAHL</b> 									
Ø (mm)	Schnittbreite / Largeur de coupe (mm)	Blattdicke / Epais seur de la lame (mm)	Bohrung / Alésage (mm)	Anzahl Zähne / Nombre de dents	Zu verwenden mit / À utiliser avec	VE / PU	Artikelnummer / Numéro d'article	EAN-Code / Code EAN	Preis / Prix pro Stück par unité
305	2,2	1,8	25,4	60	CD12F	1	752473	8717574017380	254,40
305	2,2	1,8	25,4	80		1	4100006	8717574061086	340,40

 Dieses Sägeblatt hat geräuschreduzierende gelaserte Zähne.

 <b>KREISSÄGEBLÄTTER FÜR STAHL</b> 									
Ø (mm)	Schnittbreite / Largeur de coupe (mm)	Blattdicke / Epais seur de la lame (mm)	Bohrung / Alésage (mm)	Anzahl Zähne / Nombre de dents	Zu verwenden mit / À utiliser avec	VE / PU	Artikelnummer / Numéro d'article	EAN-Code / Code EAN	Preis / Prix pro Stück par unité
305	2,2	1,8	25,4	60	CD12F	1	752471	8717472813527	254,40

 Dieses Sägeblatt hat geräuschreduzierende gelaserte Zähne.

 <b>KREISSÄGEBLÄTTER FÜR ALUMINIUM UND LAMINATE</b> 									
Ø (mm)	Schnittbreite / Largeur de coupe (mm)	Blattdicke / Epais seur de la lame (mm)	Bohrung / Alésage (mm)	Anzahl Zähne / Nombre de dents	Zu verwenden mit / À utiliser avec	VE / PU	Artikelnummer / Numéro d'article	EAN-Code / Code EAN	Preis / Prix pro Stück par unité
216	2,8	2,2	30	60	C8FC/C8FS/C8FSE/ C8FSHE/DeWalt	1	752449	8717472813367	126,90
255	2,8	2,2	30	60	C10FCB/C10FCH/C10FSB/ C10FSH/C10RA	1	752469	8717472813503	158,20
255	2,8	2,2	30	80			752470	8717472813510	175,10
305	2,8	2,2	30	96	C12FCH/C12LC/C12LCH/C12LSH/ C12RSH/C12YA/C12YB	1	752489	8717472819789	225,00

 Dieses Sägeblatt hat geräuschreduzierende gelaserte Zähne.

REDUZIERRINGE						
Durchmesser Außen (mm) / Diamètre extérieur (mm)	Durchmesser Innen (mm) / Diamètre intérieur (mm)	Dicke (mm) / Épais seur (mm)	VE / PU	Artikelnummer / Numéro d'article	EAN-Code / Code EAN	Preis / Prix pro Stück par unité
30,0	16,0	1,4	1	752491	8717472815217	12,80
30,0	20,0	1,4	1	752493	8717472815231	12,80
30,0	25,0	1,4	1	752494	8717472815248	12,80

# PROLINE

## KREISSÄGEBLÄTTER

### FÜR AKKU-ELEKTROWERKZEUGE



Insbesondere für Akku-Elektrowerkzeuge hat HIKOKI spezielle Sägeblätter von höchster Qualität und nach den neuesten Produktionsstandards entwickelt.

Akku-Elektrowerkzeuge benötigen Sägeblätter mit weniger Reibung und Widerstand, um die Akku-Laufzeit zu verlängern und damit die mittels einer Akkuladung zur Verfügung stehende Arbeitszeit zu erhöhen. Daher sind Sägeblätter mit extra dünner Schnittbreite – bis zu 30% abhängig von Durchmesser und Anwendung – auf Verbesserung der Schnittgeschwindigkeit sowie Reduktion des Energieverbrauchs des Akkus ausgelegt.

Bei dünner Schnittbreite ist eine höhere Qualität des extra dünnen Blattkörpers

erforderlich, welche durch hochqualitative, lasergeschnittene Stahlplatten erzielt wird, wobei hier besonderes Augenmerk auf das Spannen, Vorspannen und die Wärmebehandlung gelegt wird, um höhere Stabilität zu garantieren und Abweichungen bei langen Schnitten zu vermeiden.

Zur Erreichung der bestmöglichen Schnittergebnisse werden die Zähne speziell geschliffen, um eine optimierte Zahngeometrie mit weniger Reibung, optimierte Spanbildung und -abfuhr sowie weiches Schneiden mit weniger Energie zu erzielen.

#### Anwendungen:



Das Sägeblätter-Sortiment umfasst ein breites



Anwendungsspektrum wie Holz, Aluminium oder Lamine. Für die Akku-Metallsäge sind Blätter für Metall oder Aluminium erhältlich. Für die Bearbeitung von Stahl sind die Sägeblätter mit Zähnen aus Cermet, einer Spezialkeramik, ausgestattet sowie hitzebeständig und für längere Lebenszeit mit geringem Metall-Verschleiß ausgelegt.



Bitte beachten Sie, dass Ihre Säge einen Spaltkeil hat. Spaltkeile sind eine grossartige Sicherheitsvorkehrung, jedoch ist die Dicke des Spaltkeils mit der Schnittbreite der Sägeblätter abzustimmen – wenn der Spaltkeil dicker als das Sägeblatt ist, können Sie den Schnitt nicht durchführen.



EXTRA DÜNNE KREISSÄGEBLÄTTER FÜR HOLZ										
Ø (mm)	Schnittbreite / Largeur de coupe (mm)	Blattdicke / Epais seur de la lame (mm)	Bohrung / Alésage (mm)	Anzahl Zähne / Nombre de dents	Zu verwenden mit / À utiliser avec	VE / PU	Artikelnummer / Numéro d'article	EAN-Code / Code EAN	Preis / Prix pro Stück par unité	
125	1,5	1,0	20	18	C3605DA/C3605DYA/C5MEY	1	4100031	8717574065848	74,00	
125	1,5	1,0	20	30		1	4100032	8717574065855	95,00	
165	1,8	1,2	20	18	C6MEY/C18DGL/C18DBAL/C3606DA	1	752414	8717574051872	61,00	
165	1,8	1,2	20	36		1	752415	8717574051889	89,70	
165	1,8	1,2	30/20	18	C6DD/C18DL/C18DMR/C18DSL	1	752412	8717472813145	63,50	
165	1,8	1,2	30/20	36		1	752413	8717472813152	91,90	
185	1,8	1,2	30	24	C3607DA	1	4100021	8717574065442	86,30	
185	1,8	1,2	30	42		1	4100022	8717574065459	119,70	





 <b>EXTRA DÜNNE KREISSÄGEBLÄTTER FÜR EDELSTAHL</b> 									
Ø (mm)	Schnittbreite / Largeur de coupe (mm)	Blattdicke / Epais seur de la lame (mm)	Bohrung / Alésage (mm)	Anzahl Zähne / Nombre de dents	Zu verwenden mit / À utiliser avec	VE / PU	Artikelnummer / Numéro d'article	EAN-Code / Code EAN	Preis / Prix pro Stück par unité
125	1,5	1,0	20	28	CD3605DA	1	4100033	8717574065862	123,30

 <b>EXTRA DÜNNE KREISSÄGEBLÄTTER FÜR METALL</b> 									
Ø (mm)	Schnittbreite / Largeur de coupe (mm)	Blattdicke / Epais seur de la lame (mm)	Bohrung / Alésage (mm)	Anzahl Zähne / Nombre de dents	Zu verwenden mit / À utiliser avec	VE / PU	Artikelnummer / Numéro d'article	EAN-Code / Code EAN	Preis / Prix pro Stück par unité
125	1,5	1,0	20	28	CD3605DA	1	4100034	8717574065879	82,40

 <b>EXTRA DÜNNE KREISSÄGEBLÄTTER FÜR ALUMINIUM UND LAMINAT</b> 									
Ø (mm)	Schnittbreite / Largeur de coupe (mm)	Blattdicke / Epais seur de la lame (mm)	Bohrung / Alésage (mm)	Anzahl Zähne / Nombre de dents	Zu verwenden mit / À utiliser avec	VE / PU	Artikelnummer / Numéro d'article	EAN-Code / Code EAN	Preis / Prix pro Stück par unité
125	1,5	1,0	20	28	CD3605DA	1	4100035	8717574065886	69,00

 <b>EXTRA DÜNNE KREISSÄGEBLÄTTER FÜR HOLZ</b> 									
Ø (mm)	Schnittbreite / Largeur de coupe (mm)	Blattdicke / Epais seur de la lame (mm)	Bohrung / Alésage (mm)	Anzahl Zähne / Nombre de dents	Zu verwenden mit / À utiliser avec	VE / PU	Artikelnummer / Numéro d'article	EAN-Code / Code EAN	Preis / Prix pro Stück par unité
255	2,4	1,8	30	24	C3610DRA	1	4100023	8717574065596	104,00
255	2,4	1,8	30	48		1	4100024	8717574065602	126,50
255	2,4	1,8	30	60		1	4100025	8717574065619	136,80

 <b>EXTRA DÜNNE KREISSÄGEBLÄTTER FÜR ALUMINIUM UND LAMINAT</b> 									
Ø (mm)	Schnittbreite / Largeur de coupe (mm)	Blattdicke / Epais seur de la lame (mm)	Bohrung / Alésage (mm)	Anzahl Zähne / Nombre de dents	Zu verwenden mit / À utiliser avec	VE / PU	Artikelnummer / Numéro d'article	EAN-Code / Code EAN	Preis / Prix pro Stück par unité
255	2,4	1,8	30	80	C3610DRA	1	4100026	8717574065831	176,50

# PROLINE

## KREISSÄGEBLÄTTER

### POLYKRISTALLINER DIAMANT



Die HiKOKI Polykristalline Diamant (PCD) Sägeblätter bestehen aus einem Stahlkörper auf dem Hartmetallelemente aufgelötet werden, die mit einer Diamantschicht gesintert ist. Das Ergebnis ist ein dreimal härterer Zahn als Wolframkarbid und erreicht ein Vielfaches an Schnitten in geeigneten Materialien. Die PCD Sägeblätter haben über viele Jahre hinweg diese Eigenschaften und haben sich bei Spanplatten, Faserplatten, Holzwerkstoffen

sowie in abrasiven Materialien bewährt. Aufgrund der verlängerten Lebensdauer, sind sie eine wirtschaftliche Lösung und ein effizientes Werkzeug für diese Anwendungen. Das technische Design dieser Sägeblätter wurde geschaffen, um einen optimalen Span zu erzeugen und abzuführen. Die große Späneentsorgung sorgt für ein einfaches und schnelles Schneiden, auch durch den besonderen Schnittwinkel der Zähne. Dank

der dünnen Schnittbreite des Blattes ist ein schneller und sauberer Schnitt garantiert und der Benutzer ist weniger Belastungen durch z.B. Staub ausgesetzt. Die PCD-Sägeblätter sind sehr gut geeignet zum Besäumen, Veredelungsägen und Schnitte in zementgebundenen Ausführungen z.B. Platten, Gipskartonplatten, Melamin, Laminat, MDF und andere Materialien und Platten duroplastischer Kunststoffe.

#### KREISSÄGEBLÄTTER FÜR ZEMENTGEBUNDENE PLATTEN, GIPSKARTON UND MDF

	Ø (mm)	Schnittbreite / Largeur de coupe (mm)	Blattstärke / Epais seur de la lame (mm)	Bohrung / Alésage (mm)	Anzahl Zähne / Nombre de dents	VE / PU	Artikelnummer / Numéro d'article	EAN-Code / Code EAN	Preis / Prix pro Stück par unité
	160	2,2	1,6	20	8	1	4100011	8717574061093	256,20
	160	2,2	1,6	30	8	1	4100012	8717574061109	256,20
	180	2,2	1,6	30	8	1	4100013	8717574061116	267,30
	190	2,2	1,6	20	8	1	4100014	8717574061123	271,90
	190	2,2	1,6	30	8	1	4100015	8717574061130	271,90
	230	2,2	1,6	30	15	1	4100017	8717574061154	378,70

#### KREISSÄGEBLÄTTER FÜR ZEMENTGEBUNDENE PLATTEN, GIPSKARTON UND MDF

	Ø (mm)	Schnittbreite / Largeur de coupe (mm)	Blattstärke / Epais seur de la lame (mm)	Bohrung / Alésage (mm)	Anzahl Zähne / Nombre de dents	VE / PU	Artikelnummer / Numéro d'article	EAN-Code / Code EAN	Preis / Prix pro Stück par unité
	210	2,2	1,6	30	12	1	4100016	8717574061147	319,70
	250	2,2	1,6	30	16	1	4100018	8717574061161	425,60
	300	2,2	1,6	30/25,4	20	1	4100019	8717574061178	497,70



Dieses Sägeblatt hat geräuschreduzierende gelaserte Zähne.

UNIVERSAL MASCHINEN-UNTERTISCHE

	Beschreibung / Description	VE / PU	Artikel- nummer / Numéro d'article	EAN-Code / Code EAN	Preis / Prix pro Stück par unité
	<p>Universal Untertisch Passend für alle HiKOKI / Hitachi Kapp-und Gehrungs- sägen sowie Paneelsägen Abmessung der Auflagenverlängerung: 142x65x92 cm (LxBxH) Gewicht ohne Maschine: 27,7 kg Maximale Belastung: 136 kg Maximale Länge des zu schneidenden Materials: 2,4 m</p>	1	712650	8717574042542	266,00
	<p>Montagesatz für Universal-Untertisch Für den schnellen Wechsel verschiedener Maschinen auf den gleichen Untertisch</p>	1	712651	8717574042559	42,90



### FÜHRUNGSSCHIENEN FÜR KREISSÄGEN

	Beschreibung / Description	Abmessungen (mm) / Dimensions (mm)	VE / PU	Artikel- nummer / Numéro d'article	EAN-Code / Code EAN	Preis / Prix pro Stück par unité
	Ausgestattet mit einem Schlittenprofil für einfache und präzise Bewegung der Maschine	800 x 180	1	711231	8717574043747	214,40
		1400 x 180	1	711232	8717574043754	267,90

Die HiKOKI / Hitachi Kreissägen C6/C7UY können direkt auf der Führungsschiene verwendet werden.

Um die Kreissägen C6/C7(B)U(2) mit der Führungsschiene zu benutzen, muss der Adapter 317848 verwendet werden.

### FÜHRUNGSSCHIENE FÜR KREISSÄGEN C6(B)UM UND C7(B)UM





	Beschreibung / Description	Abmessungen (mm) / Dimensions (mm)	VE / PU	Artikel- nummer / Numéro d'article	EAN-Code / Code EAN	Preis / Prix pro Stück par unité
	Ausgestattet mit einem Schlittenprofil für einfache und präzise Bewegung der Maschine	800 x 168	1	370105	4549115122055	214,40
		1400 x 168	1	370106	4549115122062	267,90

Um die C6(B)U3 mit der Führungsschiene zu benutzen, muss der Adapter 330998 verwendet werden.



Um die C7(B)U3 mit der Führungsschiene zu benutzen, muss der Adapter 331762 verwendet werden.

Auch voll kompatibel mit Festool und Makita

### ZUBEHÖR FÜR FÜHRUNGSSCHIENEN

	Beschreibung / Description	Abmessungen (mm) / Dimensions (mm)	VE / PU	Artikel- nummer / Numéro d'article	EAN-Code / Code EAN	Preis / Prix pro Stück par unité
	Nylon Tragetasche geeignet für zwei Führungsschienen und Zubehör	1500 x 220	1	711236	8717574043556	91,10
	Stahl-Schraubzwinde für Führungsschiene	120	1	711237	8717574043693	66,80
	Klemm-Schraubzwinde für Führungsschiene	160	1	711238	8717574043709	113,20
	Verbindungs-Adapter zum Anschluss von zwei Führungsschienen	400	1	711239	8717574047677	76,70

### ERSATZTEILE FÜR FÜHRUNGSSCHIENEN

	Beschreibung / Description	Abmessungen (mm) / Dimensions (mm)	VE / PU	Artikel- nummer / Numéro d'article	EAN-Code / Code EAN	Preis / Prix pro Stück par unité
				<b>1</b> 711251 2 Stück auf 370105/370106 und 3 Stück auf 711231/71123232 <b>2</b> 711252 (nicht verwendbar bei 370105/370106) <b>3</b> 711253 <b>4</b> 711254		
	Gleitprofil für Führungsschiene	1400 x 12	1	711251	8717574047301	30,70
	Schaumstoffstreifen für Führungsschiene	1400 x 12 x 2,5	1	711252	8717574047318	16,90
		1400 x 20 x 2,5	1	711253	8717574047325	18,50
	Gummistreifen für Führungsschiene	1400 x 20 x 2	1	711254	8717574047332	29,50

Schnittlänge 1400 mm passend zu 800 mm Führungsschiene.

## M1808DA (Basic) (HSC III)

Akku Kantenfräse  
Chanfreineuse à batterie

# 421.-

 **93.-** (Service All-incl.)



**BRUSH  
LESS**  
Brushless Motor

Basic:  
ohne Akku



- Konstantelektronik und Sanftanlauf
- 2 integrierte LEDs für bessere Sicht auf das Material
- Inklusive Staubabsaug-Adapter-Set
- Spindelarretierung für schnellen und sicheren Fräserwechsel
- Variable 6-stufige Drehzahlelektronik
- Kann mit einer Hand gestartet werden, während das Gerät und die Materialien gehalten werden
- Feinjustierung über Zahnstangen-Mikroverstellungssystem
- Klemm-Hebel, fixiert die Basis einfach und schnell
- Ca. 400 g leichter als das Wettbewerbsmodell

- Électronique constante et démarrage progressif
- 2 LEDs intégrées pour une meilleure visibilité du matériel
- Jeu d'adaptateurs pour l'extraction des poussières inclus
- Blocage de l'axe pour un changement rapide et sûr de l'outil de coupe
- Électronique de vitesse variable à 6 niveaux
- Peut être démarré d'une seule main tout en tenant l'appareil et les matériaux
- Réglage fin grâce à un système de micro-réglage par crémaillère.
- Levier de serrage, fixe la base facilement et rapidement
- Env. 400 g plus léger que le modèle de la concurrence

### Technische Daten

Spannzange	6/8 mm
Tauchtiefe:	40 mm
Leerlaufdrehzahl:	10000-30000 min-1
Abmessung L:	109 mm
Abmessung B:	100 mm
Abmessung H:	229 mm
Gewicht (ohne Akku):	1,2 kg

### Lieferumfang

2 Spannzangen (6 und 8 mm), Schablonenführung, Trimmer-Führungsset, Schlüssel, Staubabsaug-Adapter-Set, 1 Koffer HSC III, ohne Akku und Ladegerät

500507	8mm Fräser-Set (12-tlg.)	75.30
--------	--------------------------	-------

### Données techniques

Pince de serrage	6/8 mm
Profondeur de plongée :	40 mm
Vitesse de ralenti :	10000-30000 min-1
Dimension L :	109 mm
Dimension I :	100 mm
Dimension H :	229 mm
Poids (sans batterie) :	1,2 kg

### Contenu de la livraison

2 pinces (6 et 8 mm), guide de gabarit, jeu de guides de coupe, 1 clé, jeu d'adaptateurs d'aspiration, 1 boîtier HSC III, sans batterie ni chargeur

500507	8mm Jeu de fraises (12 pcs)	75.30
--------	-----------------------------	-------

## M3612DA (Basic) (HSC IV)

Akku Oberfräser  
Défonceuse à batterie

# 601.-

 **132.-** (Service All-incl.)



**BRUSH  
LESS**  
Brushless Motor

Basic:  
ohne Akku



- 36V (Basic) Li-ion
- Brushless Motor, weitestgehend wartungsfrei
- Erste 36V, 12 mm Akku-Oberfräse der Welt
- Konstantelektronik und Sanftanlauf
- Stufenlos regulierbar
- 2 integrierte LEDs für bessere Sicht auf das Material
- Ca. 40% leichter als ein kabelgebundenes Modell
- Mit elektrischer Bremse
- Robuster Sockel aus Aluminium
- Spindelarretierung für schnellen und sicheren Fräserwechsel

- 36V (Basic) Li-ion
- Moteur sans balais, en grande partie sans entretien
- Première défonceuse à batterie 36V, 12 mm au monde
- Électronique constante et démarrage progressif
- Réglage en continu
- 2 LEDs intégrées pour une meilleure visibilité du matériel
- Env 40 % plus léger qu'un modèle filaire
- Avec frein électrique
- Base robuste en aluminium
- Blocage de l'axe pour un changement rapide et sûr de l'outil de coupe

### Technische Daten

Spannzange:	8/12 mm
Tauchtiefe:	50 mm
Leerlaufdrehzahl:	11000-25000 min-1
Abmessung L:	148 mm
Abmessung B:	275 mm
Abmessung H:	280 mm
Gewicht (ohne Akku):	2,9 kg

### Lieferumfang

Spannzangen 8/12 mm, Reduzierhülse 12 auf 6 mm, Schablonenführung, Schlüssel, Staubabsaug-Adapter-Set, Parallelanschlag, 1 Koffer HSC IV, ohne Akku und Ladegerät

500507	8mm Fräser-Set (12-tlg.)	75.30
711012	12mm Fräser-Set (4-tlg.)	87.90

### Données techniques

Pince de serrage :	8/12 mm
Profondeur de plongée :	50 mm
Vitesse de ralenti :	11000-25000 min <sup>-1</sup>
Dimension L :	148 mm
Dimension I :	275 mm
Dimension H :	280 mm
Poids (sans batterie) :	2,9 kg

### Contenu de la livraison

Pinces de serrage 8/12 mm, Douille de réduction 12 à 6 mm Guide de gabarit, 1 clé, Kit d'adaptateur pour l'aspiration des poussières Guide de coupe, 1 boîtier HSC IV, sans batterie ni chargeur

500507	Jeu de fraises de 8 mm (12 pcs)	75.30
711012	Jeu de fraises de 12mm (4 pcs)	87.90

# Schleifen, Fräsen, Hobeln (Holz)

Exzentrerschleifer  
Schwingschleifer  
Bandschleifer  
Oberfräse  
Rinnenträgereinlassfräse  
Hobel

# Ponçage, Fraisage, Rabotage (bois)

Ponceuse excentrique  
Ponceuse vibrante  
Ponceuse à bande  
Défonceuse  
Fraiseuse pour supports de  
gouttière  
Raboteuse



## SV13YA (HSC II) Exzentrerschleifer Ponceuse excentrique

### 264.-

58.- (Service All-incl.)



- Ergonomisches und funktionelles Design
- Einhandbedienung durch optimierte Gehäuseform
- Gut und sicher positionierter Ein-/Ausschalter an der Frontseite
- Direktantrieb des Motors für ruhigen Lauf
- Mit Klettplatte

- Conception ergonomique et fonctionnelle
- Utilisation d'une seule main grâce à la forme optimisée du boîtier
- Interrupteur marche/arrêt bien placé sur le panneau avant
- Entraînement direct du moteur pour un fonctionnement silencieux
- Avec plaque velcro

#### Technische Daten

Leistungsaufnahme	230 W
Schleifplatte Ø	125 mm
Schleifpapier Ø	125 mm
Leerlaufdrehzahl	7.000-12.000/min <sup>-1</sup>
Schwingkreis Ø	3,2 mm
Leerlaufgeräusch	79 dB(A)
Leerlaufvibration	122 dB
Abmessung L	145 mm
Gewicht	1,4 kg

#### Lieferumfang

1 Staubbeutel, 1 Schleifpapier, 1 Koffer HSC II

#### Données techniques

Consommation électrique	230 W
Plaque de ponçage Ø	125 mm
Papier de ponçage Ø	125 mm
Vitesse de ralenti	7.000-12.000/min <sup>-1</sup>
Circuit oscillant Ø	3,2 mm
Bruit de ralenti	79 dB(A)
Vibration à vide	122 dB
Dimension L	145 mm
Poids	1,4 kg

#### Contenu de la livraison

1 sac à poussière, 1 papier de ponçage, 1 boîtier HSC II

## SV15YC Exzentrerschleifer Ponceuse excentrique

### 398.-

88.- (Service All-incl.)



- Elektrische Bremse
- Durch Power Control System keine Riefen beim Aufsetzen der Maschine
- Eigenabsaugung durch Staubfangkassette mit Filter
- Regel-Elektronik für materialgerechtes Schleifen
- Patentierte Duo-Schwingkreiseinstellung
- Turbo-Boost für zusätzliche Leistungsreserven und maximalem Abtrag (one touch switch)
- Abnehmbarer Zusatzhandgriff
- Absaugmöglichkeit durch Anschluss eines Saugers

- Frein elektrische
- Aucune strie lors de la mise en place de la machine grâce au système de Power Control
- Auto-aspiration par cassette de dépolluissage avec filtre
- Électronique de commande pour le ponçage spécifique aux matériaux
- Réglage breveté du circuit oscillant Duo
- Turbo-Boost pour des réserves de puissance supplémentaires et un retrait maximal (one touch switch)
- Poignée auxiliaire amovible
- Possibilité d'aspiration en raccordant un aspirateur

#### Technische Daten

Leistungsaufnahme	350 W
Schleifplatte Ø	150 mm
Schleifpapier Ø	150 mm
Leerlaufdrehzahl	4.200-11.000/min <sup>-1</sup>
Schwingkreis Ø	2,8/6,2 mm
Abmessung LxH	306x180 mm
Gewicht	2,5 kg

#### Lieferumfang

1 Staubbeutel, 1 Schleifpapier, 1 Zusatzhandgriff, 1 Schlüssel im Karton

#### Données techniques

Consommation électrique	350 W
Plaque de ponçage Ø	150 mm
Papier de ponçage Ø	150 mm
Vitesse de ralenti	4.200-11.000/min <sup>-1</sup>
Circuit oscillant Ø	2,8/6,2 mm
Dimension LxH	306x180 mm
Poids	2,5 kg

#### Contenu de la livraison

1 sac à poussière, 1 papier de ponçage, 1 poignée supplémentaire, 1 clé, dans le carton

# Schwingschleifer Ponceuse vibrante

## SV12SH

Schwingschleifer  
Ponceuse vibrante

**188.-**

**€ 41.-** (Service All-incl.)



- Effiziente Staubabsaugung über die Klettplatte in den Staubbeutel
- Hohe Abtragleistung
- Soft-touch Gehäuse für sichere Führung und gutes Handling
- Direktantrieb des Motors für ruhigen Lauf
- Einhandbedienung durch optimierte Gehäuseform
- Gut und sicher positionierter Ein-/Ausschalter an der Frontseite
- Mit Klettplatte

- Aspiration efficace de la poussière par la plaque velcro dans le sac à poussière
- Taux d'enlèvement élevé
- Boîtier doux au toucher pour un guidage sûr et une bonne manipulation
- Entraînement direct du moteur pour un fonctionnement silencieux
- Utilisation d'une seule main grâce à la forme optimisée du boîtier
- Interrupteur marche/arrêt bien placé sur le panneau avant
- Avec plaque velcro

### Technische Daten

Leistungsaufnahme	200 W
Schleifplatte LxB	110x100 mm
Delta-Abmessung	96x96x96 mm
Schleifpapier LxB	114x104 mm
Leerlaufdrehzahl	14.000/min <sup>-1</sup>
Schwingkreis Ø	1,5 mm
Leerlaufgeräusch	79 dB(A)
Abmessung H	133 mm
Gewicht	1,0 kg

### Lieferumfang

1 Staubbeutel, 1 Schleifpapier, im Karton

### Données techniques

Consommation électrique	200 W
Plaque de ponçage Lxl	110x100 mm
Dimension de la plaque Delta	96x96x96 mm
Papier de ponçage Lxl	114x104 mm
Vitesse de ralenti	14.000/min-1
Circuit oscillant Ø	1,5 mm
Bruit de ralenti	79 dB(A)
Dimension H	133 mm
Poids	1,0 kg

### Contenu de la livraison

1 sac à poussière, 1 papier de ponçage, dans le carton

## SV12SG

Schwingschleifer  
Ponceuse vibrante

**188.-**

**€ 41.-** (Service All-incl.)



- Effiziente Staubabsaugung über die Klettplatte in den Staubbeutel
- Hohe Abtragleistung
- Soft-touch Gehäuse für sichere Führung und gutes Handling
- Direktantrieb des Motors für ruhigen Lauf
- Einhandbedienung durch optimierte Gehäuseform
- Gut und sicher positionierter Ein-/Ausschalter an der Frontseite
- Mit Klettplatte

- Aspiration efficace de la poussière par la plaque velcro dans le sac à poussière
- Taux d'enlèvement élevé
- Boîtier doux au toucher pour un guidage sûr et une bonne manipulation
- Entraînement direct du moteur pour un fonctionnement silencieux
- Utilisation d'une seule main grâce à la forme optimisée du boîtier
- Interrupteur marche/arrêt bien placé sur le panneau avant
- Avec plaque velcro

### Technische Daten

Leistungsaufnahme	200 W
Schleifplatte LxB	110x100 mm
Schleifpapier LxB	114x104 mm
Leerlaufdrehzahl	14.000/min <sup>-1</sup>
Schwingkreis Ø	1,5 mm
Abmessung H	137 mm
Gewicht	1,1 kg

### Lieferumfang

1 Staubbeutel, 1 Schleifpapier, im Karton

### Données techniques

Consommation électrique	200 W
Plaque de ponçage Lxl	110x100 mm
Papier de ponçage Lxl	114x104 mm
Vitesse de ralenti	14.000/min-1
Circuit oscillant Ø	1,5 mm
Dimension H	137 mm
Poids	1,1 kg

### Contenu de la livraison

1 sac à poussière, 1 papier de ponçage, dans le carton



# Schwingschleifer - Bandschleifer Ponceuse vibrante - Ponceuse à bande

**SV12V**  
Schwingschleifer  
Ponceuse vibrante

**361.-**

**79.-** (Service All-incl.)



- Hohe Abtragleistung
- Direktantrieb des Motors für ruhigen Lauf
- Absaugung über Staubsauger möglich (Sonderzubehör)
- Taux d'enlèvement élevé
- Entraînement direct du moteur pour un fonctionnement silencieux
- Possibilité d'aspiration par le biais d'un aspirateur (accessoire spécial)

#### Technische Daten

Leistungsaufnahme	300 W
Schleifplatte LxB	114x228 mm
Leerlaufdrehzahl	4.000-10.000/min <sup>-1</sup>
Schwingkreis Ø	2,4 mm
Abmessung L	300 mm
Gewicht	2,8 kg

#### Lieferumfang

1 Staubbeutel, 1 Schleifpapier, im Karton

#### Données techniques

Consommation électrique	300 W
Plaque de ponçage Lxl	114x228 mm
Vitesse de ralenti	4.000-10.000/min-1
Circuit oscillant Ø	2,4 mm
Dimension L	300 mm
Poids	2,8 kg

#### Contenu de la livraison

1 sac à poussière, 1 papier de ponçage, dans le carton

**SB10V2**  
Bandschleifer  
Ponceuse à bande

**451.-**

**99.-** (Service All-incl.)



- Regelelektronik für materialgerechtes Arbeiten
- Überprüfung der Schleifposition durch transparente Abdeckung
- Integrierte Staubabsaugung
- Soft-touch Handgriff für ermüdungsfreies Arbeiten und sicheres Handling
- Staubgeschützter großflächiger Ein/Ausschalter
- Sichere Führung durch Zusatzhandgriff
- Staubbeutel linksseitig dadurch freie Sicht bei Arbeiten in Ecken

- Électronique de commande pour les travaux spécifiques aux matériaux
- Contrôle de la position du ponçage à travers le couvercle transparent
- Extraction intégrée des poussières
- Poignée Soft-touch pour un travail sans fatigue et une manipulation sûre
- Interrupteur marche/arrêt large protégé contre la poussière
- Guidage sûr grâce à une poignée supplémentaire
- Sac à poussière sur le côté gauche pour une vue claire lors des travaux dans les angles

#### Technische Daten

Leistungsaufnahme	1.020 W
Schleiffläche (Breite)	100 mm
Bandlänge	610 mm
Leerlauf-Bandgeschwindigkeit	240-420 m/min <sup>-1</sup>
Leerlaufgeräusch	88 dB
Abmessung B	189 mm
Gewicht	5,2 kg

#### Lieferumfang

1 Staubbeutel, 1 Schleifband, im Karton

#### Données techniques

Consommation électrique	1,020 W
Surface de ponçage (largeur)	100 mm
Longueur de bande	610 mm
Vitesse de bande à vide	240-420 m/min-1
Bruit de ralenti	88 dB
Dimension l	189 mm
Poids	5,2 kg

#### Contenu de la livraison

1 sac à poussière, 1 bande de ponçage, dans le carton

# Oberfräsen Défonceuses

## M8V2 (HSC IV)

Oberfräse  
Défonceuses

**511.-**

**112.-** (Service All-incl.)



- Abschaltkohlebürsten
- 3-fach in der Richtung verstellbare Handgriffe für eine optimale Arbeitsposition
- Präzise und einfache Einstellung der Frästiefe durch fixierbare Skala
- Exakte Tiefenfeinjustierung
- Staubschutzabdeckungen über den Gleitsäulen
- Dreistufiger Revolver-tiefenanschlag
- Optimal positionierter und staubgeschützter Ein-/Ausschalter

### Technische Daten

Spannzange Ø	8 mm
Leistungsaufnahme	1.150 W
Tauchtiefe	60 mm
Leerlaufdrehzahl	11.000-25.000/min <sup>-1</sup>
Abmessung H	232-292 mm
Gewicht	3,6 kg

### Lieferumfang

1 Parallelanschlag, 1 Schlüssel, 1 Führungsschablone 18 mm, 1 Reduzierhülse 8 auf 6, 1 Staubabsaugadapter, 1 Koffer HSC IV

### Données techniques

Pince de serrage Ø	8 mm
Consommation électrique	1,150 W
Profondeur de plongée	60 mm
Vitesse de ralenti	11.000-25.000/min <sup>-1</sup>
Dimension H	232-292 mm
Poids	3,6 kg

### Contenu de la livraison

1 guide à refendre, 1 clé, 1 gabarit de guidage 18 mm, 1 manchon réducteur 8 à 6, 1 adaptateur de dé poussiérage, 1 boîtier HSC IV

## M12V2

Oberfräse  
Défonceuses

**677.-**

**149.-** (Service All-incl.)



- Abschaltkohlebürsten
- Konstantelektronik
- Anlaufstrombegrenzung
- Optimierte Position der Drehzahlregulierung
- Gut erreichbare Spindelarrretierung
- 3-fach in der Richtung verstellbare Handgriffe
- Präzise und einfache Einstellung der Frästiefe durch fixierbare Skala
- Exakte Tiefenfeinjustierung
- Staubschutzabdeckungen über den Gleitsäulen
- Dreistufiger Revolver-tiefenanschlag

### Technische Daten

Spannzange Ø	12 mm
Leistungsaufnahme	2.000 W
Tauchtiefe	65 mm
Leerlaufdrehzahl	8.000-22.000/min <sup>-1</sup>
Abmessung H	255-320 mm
Gewicht	6,3 kg

### Lieferumfang

1 Parallelanschlag, 1 Schlüssel, 1 Führungsschablone 18 mm, 1 Reduzierhülse 12 auf 8, 1 Staubabsaugadapter im Transportkoffer

### Données techniques

Pince de serrage Ø	12 mm
Consommation électrique	2,000 W
Profondeur de plongée	65 mm
Vitesse de ralenti	8.000-22.000/min <sup>-1</sup>
Dimension H	255-320 mm
Poids	6,3 kg

### Contenu de la livraison

1 guide à refendre, 1 clé, 1 gabarit de guidage 18 mm, 1 manchon réducteur 12 à 8, 1 adaptateur de dé poussiérage, dans un étui de transport

# PROLINE SCHLEIFPAPIER

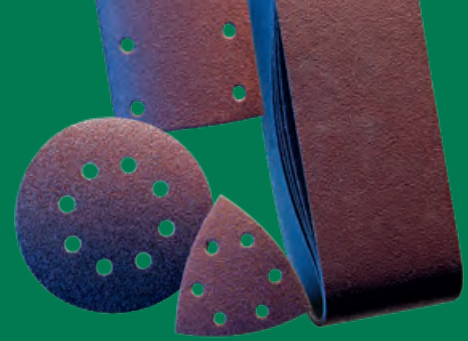

## Ein professionelles Sortiment

Unsere flexiblen Schleifpapiere werden für professionelle HiKOKI-Anwender entwickelt und produziert - die Kunden, die kontinuierlich auf der Suche nach dem besten Schleifpapier sind. Ob zum Schleifen von Holz, Metall, gestrichene oder lackierte Oberflächen, Kunststoff, Gips oder Füllstoffe - für jede dieser Anwendungen hat HiKOKI das passende Produkt mit den jeweiligen Anforderungen und Vorteilen im Sortiment.

HiKOKI Schleifpapiere weisen folgende, spezifischen technischen Vorteile auf:

- Feste und langlebige Oberfläche
- Starke Körnung für schnelleren Materialabtrag
- Alle Größen sind mit Klett- oder Kleb-Unterlage für einen schnellen, einfachen Wechsel des Bogens erhältlich

## Rotes Schleifpapier für Hartholz

Zum Schleifen aller Holzarten, Bauplatten, Hartholz, Spanplatten und Metall bietet HiKOKI ein breites Angebot an rotem Schleifpapier. Das rote Schleifpapier von HiKOKI ist aus extrem strapazierfähigem Papier erstellt, das mit qualitativ hochwertigem Granulat beschichtet ist, welches aus gebundenem Korund besteht.



Diese Art der Beschichtung trägt dazu bei, eine durch Staub verursachte Verstopfung des Schleifpapiers zu reduzieren und die Abtragleistung hingegen zu erhöhen. Durch die gleichmäßige Verteilung der Schleifmittel wird ein qualitativ hochwertiges Schleifbild erreicht, wodurch die Nacharbeit reduziert und Zeit gespart wird. Die besten Ergebnisse werden auf unbehandeltem Holz und Metall erzielt. Für weiche Materialien inklusive Farbe und Klarlacke empfehlen wir das weiße Schleifpapier.

## Weißes Schleifpapier für Farbe

Speziell zum Entfernen von Farben, Lacken, Klarlacken oder Rauhputzen bietet HiKOKI ein professionelles Sortiment an weißem Schleifpapier. Das weiße Schleifpapier besteht aus weißen Korundkörnern und Calciumstearat, die mit doppeltem UF-Harz auf einem Latexpapier verbunden sind. Dieses



ist rückseitig beschichtet, um Verstopfungen durch das abgetragene Material zu vermeiden. Die Verwendung von weißem Korund bietet nicht nur ein sehr genaues Schleifbild, sondern auch eine lange Haltbarkeit und Oberflächenbeschaffenheit, sofern es mit Calciumstearat verbunden ist. Die Calciumstearatbeschichtung fungiert als Schmiermittel, um einen guten Glanz zu erreichen, frühzeitiges Verstopfen zu reduzieren und auch als Kühlmittel, wenn bspw. Lacke geschliffen werden. In Verbindung mit einem Staubabsaugsystem, ermöglichen die vorgestanzten Löcher im Schleifpapier eine effiziente Beseitigung von Staub, Farb- oder Lackpartikel von der Arbeitsfläche. Wenn es beim Schleifen zur Wärmeentwicklung kommt, trägt die Verwendung von UF-Harz, aufgrund der guten Trockenbindefestigkeit, zu einer längeren Lebensdauer der Schleifpapiere bei und die weiße abrasive Oberfläche bleibt erhalten. Ideal für Anwendungen in der Automobilbranche.

- Zum Schleifen von Farben und Lacken aller Art, sowie Füllstoffen
- Eine breite Palette von Größen mit Klett oder geklebter Unterlage
- Hochwertiges Schleifpapier
- Lange Lebensdauer
- Hohe Materialentfernungsrates dank der speziellen Calciumstearatbeschichtung.

## Schwarzes Schleifpapier für Stein

Für Schleifanwendungen auf Glas und Stein bietet HiKOKI Delta 94 Platten mit Siliziumkarbid-Schleifkorn an. Diese Körnung hat die höchste Härte unter herkömmlichen Schleifmitteln. Aus diesem Grund eignet es sich für den Einsatz auf NE-Metallen, Marmor und Kunststoffe. Darüber hinaus wird es in Corian® Küchen sehr häufig zum Schleifen und Veredeln der Innenkante verwendet.



## Nicht gewebte Delta-Blätter



Sogenannte Tex-Materialien sind Nylonfasern, die zu einer 3D-Webstruktur kombiniert werden. Bei Verwendung eines thermofixierbaren Kunstharzes wird das Korn wie folgt aufgetragen und verankert. Diese Art von Schleifmaterial hat keinen Einfluss auf die geometrische Form eines bestimmten Werkstücks.

- Extrem einfache Anpassung an die Form des Werkstücks
- Für eine Vielzahl von Anwendungen wie Reinigen, Mattieren, Entrosten, leichtes Entgraten von Nichteisenmetallen.

	Abmessung (mm) / Dimension (mm)	Körnung / Taille du grain	Type	VE / PU	Artikelnummer / Numéro d'article	EAN-Code / Code EAN	Preis / Prix pro VE par PU
---	---------------------------------	---------------------------	------	---------	----------------------------------	---------------------	----------------------------

**SCHLEIFSCHEIBEN FÜR EXZENTERSCHLEIFER**

	Starter Set	60/80/120	Klett	15	753100	8717574004595	14,80
	D.125	40	Klett	10	753101	8717154659931	11,90
	D.125	60	Klett	10	753102	8717154659948	11,60
	D.125	80	Klett	10	753103	8717154659955	10,90
	D.125	100	Klett	10	753104	8717154659962	10,80
	D.125	120	Klett	10	753105	8717154659979	10,80
	D.125	150	Klett	10	753106	8717154659986	10,80
	D.125	180	Klett	10	753107	8717154659993	10,80
	D.125	240	Klett	10	753108	8717472811172	10,80
	D.125	320	Klett	10	753109	8717472811189	10,80
D.125	400	Klett	10	753110	8717472811196	10,80	

Geeignet für HiKOKI / Hitachi Schleifmaschinen FS13Y, FSV12YA, SV13YA und SV13YB und anderen Marken wie AEG, B&D, Bosch, DeWalt, Festool, Kress, Makita, Metabo, Milwaukee, Skil.

	Abmessung (mm) / Dimension (mm)	Körnung / Taille du grain	Type	VE / PU	Artikelnummer / Numéro d'article	EAN-Code / Code EAN	Preis / Prix pro VE par PU
---	---------------------------------	---------------------------	------	---------	----------------------------------	---------------------	----------------------------



**SCHLEIFSCHEIBEN FÜR EXZENTERSCHLEIFER**



	D.125	40	Klett	10	753131	8717574033458	11,80
	D.125	60	Klett	10	753132	8717574033465	11,30
	D.125	80	Klett	10	753133	8717574033472	10,60
	D.125	100	Klett	10	753134	8717574033489	10,50
	D.125	120	Klett	10	753135	8717574033496	10,50
	D.125	150	Klett	10	753136	8717574033502	10,50
	D.125	180	Klett	10	753137	8717574033519	10,50
	D.125	240	Klett	10	753138	8717574033526	10,50
	D.125	320	Klett	10	753139	8717574033533	10,50
	D.125	400	Klett	10	753140	8717574033540	10,50



Geeignet für HiKOKI / Hitachi Schleifmaschinen FS13Y, FSV12YA, SV13YA und SV13YB und anderen Marken wie AEG, B&D, Bosch, DeWalt, Festool, Kress, Makita, Metabo, Milwaukee, Skil.



	Beschreibung / Description	Verbindung / Fixation	VE / PU	Artikelnummer / Numéro d'article	EAN-Code / Code EAN	Preis / Prix pro VE par PU
--	----------------------------	-----------------------	---------	----------------------------------	---------------------	----------------------------





**SCHLEIFTELLER FÜR Ø 125 MM KLETT SCHLEIFPAPIER**





	<ul style="list-style-type: none"> <li>• Verstärktes Glasfaser Rückseitig mit mittlerem Dichtschäum.</li> <li>• Geeignet für HiKOKI / Hitachi SV13YA und SV13YB</li> </ul>	3 Loch	1	753811	8717574033403	39,10
	<ul style="list-style-type: none"> <li>• Weicher Schleifteller für eine sehr weiche Schleifoberfläche.</li> <li>• Ideal im Gebrauch mit feinen und sehr feinen Schleifmitteln.</li> <li>• Ideal zum Schleifen oder Polieren von Konturen und gewölbten Flächen.</li> </ul>	Klett	1	753812	8717574033410	18,20

	Abmessung (mm) / Dimension (mm)	Körnung / Taille du grain	Type	VE / PU	Artikelnummer / Numéro d'article	EAN-Code / Code EAN	Preis / Prix pro VE par PU
<b>SCHLEIFSCHEIBEN FÜR EXZENTERSCHLEIFER</b>							
	D.150	40	Klett	10	753111	8717472811202	14,50
	D.150	60	Klett	10	753112	8717472811219	13,90
	D.150	80	Klett	10	753113	8717472811226	13,10
	D.150	100	Klett	10	753114	8717472811233	12,90
	D.150	120	Klett	10	753115	8717472811240	12,90
	D.150	150	Klett	10	753116	8717472811257	12,90
	D.150	180	Klett	10	753117	8717472811264	12,90
	D.150	240	Klett	10	753118	8717472811271	12,90
	D.150	320	Klett	10	753119	8717472811288	12,90
Geeignet für HiKOKI / Hitachi Schleifmaschinen SAY-150A, SV15YC und anderen Herstellern wie: B&D, Bosch, DeWalt, Felisatti, Hilti, Kress, Makita, Metabo, Milwaukee							

	Abmessung (mm) / Dimension (mm)	Körnung / Taille du grain	Type	VE / PU	Artikelnummer / Numéro d'article	EAN-Code / Code EAN	Preis / Prix pro VE par PU
<b>SCHLEIFSCHEIBEN FÜR EXZENTERSCHLEIFER</b>							
	D.150	40	Klett	10	753141	8717574033557	13,80
	D.150	60	Klett	10	753142	8717574033564	12,90
	D.150	80	Klett	10	753143	8717574033571	12,50
	D.150	100	Klett	10	753144	8717574033588	12,10
	D.150	120	Klett	10	753145	8717574033595	12,10
	D.150	150	Klett	10	753146	8717574033601	12,10
	D.150	180	Klett	10	753147	8717574033618	12,10
	D.150	240	Klett	10	753148	8717574033625	12,10
	D.150	320	Klett	10	753149	8717574033632	12,10
	D.150	400	Klett	10	753150	8717574033649	12,10
Geeignet für HiKOKI / Hitachi Schleifmaschinen SAY-150A, SV15YC und andere Marken wie B&D, Bosch, DeWalt, Felisatti, Hilti, Kress, Makita, Metabo, Milwaukee.							

	Beschreibung / Description	Verbindung / Fixation	VE / PU	Artikelnummer / Numéro d'article	EAN-Code / Code EAN	Preis / Prix pro VE par PU
<b>WEICHER INTERFACE-TELLER Ø 150 FÜR KLETT-SCHLEIFSCHEIBEN</b>						
	<ul style="list-style-type: none"> <li>• Weicher Schleifteller Ø 150 mm für eine sehr weiche Schleifoberfläche.</li> <li>• Ideal im Gebrauch mit feinen und sehr feinen Schleifmitteln.</li> <li>• Ideal zum Schleifen oder Polieren von Konturen und gewölbten Flächen.</li> </ul>	Klett	1	753819	8717574033441	22,40

	Beschreibung / Description	Gewinde / Filetage	VE / PU	Artikel- nummer / Numéro d'article	EAN-Code / Code EAN	Preis / Prix pro VE par PU
<b>SCHLEIFTELLER Ø 150 MM FÜR SCHLEIFSCHEIBEN</b>						
	<ul style="list-style-type: none"> <li>Teller mit Löcher für die Staub-absaugung für Exzenterschleifmaschinen</li> <li>Vinyl-Oberfläche</li> <li>Geeignet für Schleifpapier mit Kleberückseite</li> </ul>	5/16" UNF	1	753815	8717574033809	45,00
	<ul style="list-style-type: none"> <li>Teller ohne Löcher für Staub-absaugung für Exzenterschleifer.</li> <li>Klett</li> </ul>	5/16" UNF	1	753816	8717574033816	42,80
	<ul style="list-style-type: none"> <li>Teller mit Löcher zur Staubabsaugung für Exzenterschleifer</li> <li>Klett</li> </ul>	5/16" UNF	1	753817	8717574033823	49,20
	<ul style="list-style-type: none"> <li>Teller mit Löcher zur Staubabsaugung zu Exzenterschleifer</li> <li>Klett</li> <li>Geeignet für SV15YC</li> </ul>	Löcher 8 mm	1	753852	8717574058239	52,20
	<ul style="list-style-type: none"> <li>Teller mit 15 Löchern für Staubabsaugung für Exzenterschleifer</li> <li>8 Löcher auf Lochkreis 100 mm</li> <li>6 Löcher auf Lochkreis 65 mm</li> <li>1 Mittelloch</li> <li>Klett</li> <li>Geeignet für SV15YC</li> </ul>	Löcher 8 mm	1	753853	8717574062144	52,20

	Abmessung (mm) / Dimension (mm)	Körnung / Taille du grain	Type	VE / PU	Artikelnummer / Numéro d'article	EAN-Code / Code EAN	Preis / Prix pro VE par PU
<b>SCHLEIFPAPIER FÜR SCHWINGSCHLEIFER</b>							
	83 x 133	40	Klett	10	753001	8717154659221	7,90
	83 x 133	60	Klett	10	753002	8717154659238	7,10
	83 x 133	80	Klett	10	753003	8717154659245	6,90
	83 x 133	100	Klett	10	753004	8717154659252	6,30
	83 x 133	120	Klett	10	753005	8717154659269	6,30
	83 x 133	150	Klett	10	753006	8717154659276	6,30
	83 x 133	180	Klett	10	753007	8717154659283	6,30
	83 x 133	240	Klett	10	753008	8717154659290	6,30
	83 x 133	320	Klett	10	753009	8717154659306	6,30
Geeignet für Hitachi Schleifer SV8SA und andere Marken wie AEG, Atlas Copco, B&D, Bosch, DeWalt, Felisatti, Festool, Milwaukee.							
	83 x 166	40	Klemm	10	753011	8717154659313	7,20
	83 x 166	60	Klemm	10	753012	8717154659320	6,50
	83 x 166	80	Klemm	10	753013	8717154659337	6,30
	83 x 166	100	Klemm	10	753014	8717154659344	5,80
	83 x 166	120	Klemm	10	753015	8717154659351	5,80
	83 x 166	150	Klemm	10	753016	8717154659368	5,80
	83 x 166	180	Klemm	10	753017	8717154659375	5,80
	83 x 166	240	Klemm	10	753018	8717154659382	5,80
	83 x 166	320	Klemm	10	753019	8717154659399	5,80
Geeignet für Hitachi Schleifer SV8SA und andere Marken wie B&D, Bosch, DeWalt, Festool, Wegoma.							
	93 x 185	40	Klett	10	753021	8717154659405	12,60
	93 x 185	60	Klett	10	753022	8717154659412	11,30
	93 x 185	80	Klett	10	753023	8717154659429	10,30
	93 x 185	100	Klett	10	753024	8717154659436	9,50
	93 x 185	120	Klett	10	753025	8717154659443	9,50
	93 x 185	150	Klett	10	753026	8717154659450	9,50
	93 x 185	180	Klett	10	753027	8717154659467	9,50
	93 x 185	240	Klett	10	753028	8717154659474	9,50
	Geeignet für HiKOKI / Hitachi Schleifer FSV10SA und andere Marken wie AEG, B&D, Bosch, DeWalt, Festool, Makita, Metabo, Milwaukee, Ryobi.						
	93 x 230	40	Klemm	10	753031	8717154659498	7,90
	93 x 230	60	Klemm	10	753032	8717154659504	7,50
	93 x 230	80	Klemm	10	753033	8717154659511	7,30
	93 x 230	100	Klemm	10	753034	8717154659528	7,10
	93 x 230	120	Klemm	10	753035	8717154659535	7,10
	93 x 230	150	Klemm	10	753036	8717154659542	7,10
	93 x 230	180	Klemm	10	753037	8717154659559	7,10
	93 x 230	240	Klemm	10	753038	8717154659566	7,10
	Geeignet für Hitachi Schleifer FS10SA und andere Marken wie AEG, B&D, Bosch, DeWalt, Festool, Makita, Metabo, Milwaukee, Ryobi.						

	Abmessung (mm) / Dimension (mm)	Körnung / Taille du grain	Type	VE / PU	Artikelnummer / Numéro d'article	EAN-Code / Code EAN	Preis / Prix pro VE par PU
--	---------------------------------	---------------------------	------	---------	----------------------------------	---------------------	----------------------------

**SCHLEIFPAPIER FÜR SCHWINGSCHLEIFER**

	Starter Set	60/80/120	Klett	15	753040	8717472813732	14,20
	114 x 104	40	Klett	10	753041	8717154659573	10,80
	114 x 104	60	Klett	10	753042	8717154659580	10,60
	114 x 104	80	Klett	10	753043	8717154659597	10,30
	114 x 104	100	Klett	10	753044	8717154659603	10,20
	114 x 104	120	Klett	10	753045	8717154659610	10,10
	114 x 104	150	Klett	10	753046	8717154659627	10,10
	114 x 104	180	Klett	10	753047	8717154659634	10,10
	114 x 104	240	Klett	10	753048	8717154659641	10,10
	114 x 104	320	Klett	10	753049	8717154659658	10,10

Geeignet für HiKOKI / Hitachi Schleifer SV12SF / SV12SG / SV12SH und andere Marken wie Makita.

	Starter Set	60/80/120	Klemm	15	753050	8717472816023	11,50
	114 x 140	40	Klemm	10	753051	8717154659665	8,60
	114 x 140	60	Klemm	10	753052	8717154659672	8,30
	114 x 140	80	Klemm	10	753053	8717154659689	8,20
	114 x 140	100	Klemm	10	753054	8717154659696	7,60
	114 x 140	120	Klemm	10	753055	8717154659702	7,60
	114 x 140	150	Klemm	10	753056	8717154659719	7,60
	114 x 140	180	Klemm	10	753057	8717154659726	7,60
	114 x 140	240	Klemm	10	753058	8717154659733	7,60
	114 x 140	320	Klemm	10	753059	8717154659740	7,60

Geeignet für HiKOKI / Hitachi Schleifer SV12SF / SV12SG und andere Marken wie B&D, Bosch, DeWalt, Makita, Ryobi, Skil.

	115 x 230	40	Klett	10	753061	8717154659757	15,80
	115 x 230	60	Klett	10	753062	8717154659764	15,10
	115 x 230	80	Klett	10	753063	8717154659771	14,30
	115 x 230	100	Klett	10	753064	8717154659788	14,20
	115 x 230	120	Klett	10	753065	8717154659795	14,20
	115 x 230	150	Klett	10	753066	8717154659801	14,20
	115 x 230	180	Klett	10	753067	8717154659818	14,20
	115 x 230	240	Klett	10	753068	8717154659825	14,20
	115 x 230	320	Klett	10	753069	8717154659832	14,20

Geeignet für HiKOKI / Hitachi Schleifer SV12SD / SV12V und andere Marken wie Makita.

	115 x 280	40	Klemm	10	753071	8717154659849	11,60
	115 x 280	60	Klemm	10	753072	8717154659856	11,20
	115 x 280	80	Klemm	10	753073	8717154659863	10,10
	115 x 280	100	Klemm	10	753074	8717154659870	9,90
	115 x 280	120	Klemm	10	753075	8717154659887	9,90
	115 x 280	150	Klemm	10	753076	8717154659894	9,90
	115 x 280	180	Klemm	10	753077	8717154659900	9,90
	115 x 280	240	Klemm	10	753078	8717154659917	9,90
	115 x 280	320	Klemm	10	753079	8717154659924	9,90

Geeignet für HiKOKI / Hitachi Schleifer SV12SD / SV12V und andere Marken wie AEG, B&D, Bosch, DeWalt, Festool, Makita, Metabo, Milwaukee, Ryobi.

	Beschreibung / Description	Type	VE / PU	Artikelnummer / Numéro d'article	EAN-Code / Code EAN	Preis / Prix pro VE par PU
---	----------------------------	------	---------	----------------------------------	---------------------	----------------------------



**SCHLEIFPAPIER FÜR SCHWINGSCHLEIFER**



	45 Stück, Set bestehend aus: 5 Stück 114 x 104 Körnung 60 10 Stück Delta 94 Körnung 60 5 Stück 114 x 104 Körnung 80 10 Stück Delta 94 Körnung 80 5 Stück 114 x 104 Körnung 120 10 Stück Delta 94 Körnung 120	Klett	1	753450	8717472818133	32,40
---	--	-------	---	--------	---------------	-------



Geeignet für HiKOKI / Hitachi SV12SH Schleifer.



Für den Einsatz auf dem HiKOKI / Hitachi SV12SH nehmen Sie die folgenden Delta 94 Blätter in Kombination mit den vorherigen Blättern 114 x 104 mm. Für den Einsatz auf dem HiKOKI / Hitachi CV14DBL, CV18DBL, CV350V und anderen Marken wie Bosch, Makita, Metabo.







	Abmessung (mm) / Dimension (mm)	Körnung / Taille du grain	Type	VE / PU	Artikelnummer / Numéro d'article	EAN-Code / Code EAN	Preis / Prix pro VE par PU
<b>SCHLEIFPAPIER FÜR DREIECKSCHLEIFER</b>							
	94	40	Klett	10	753401	8717472811509	9,10
	94	60	Klett	10	753402	8717472811516	8,80
	94	80	Klett	10	753403	8717472811523	8,80
	94	100	Klett	10	753404	8717472811530	8,60
	94	120	Klett	10	753405	8717472811547	8,50
	94	150	Klett	10	753406	8717472811554	8,50
	94	180	Klett	10	753407	8717472811561	8,50
	94	240	Klett	10	753408	8717472811578	8,50
	94	320	Klett	10	753409	8717472811585	8,50

	Abmessung (mm) / Dimension (mm)	Körnung / Taille du grain	Type	VE / PU	Artikelnummer / Numéro d'article	EAN-Code / Code EAN	Preis / Prix pro VE par PU
<b>SCHLEIFPAPIER FÜR DREIECKSCHLEIFER</b>							
	94	40	Klett	10	753411	8717472811592	9,60
	94	60	Klett	10	753412	8717472811608	8,90
	94	80	Klett	10	753413	8717472811615	8,80
	94	100	Klett	10	753414	8717472811622	8,80
	94	120	Klett	10	753415	8717472811639	8,80
	94	150	Klett	10	753416	8717472811646	8,80
	94	180	Klett	10	753417	8717472811653	8,80
	94	240	Klett	10	753418	8717472811660	8,80
	94	320	Klett	10	753419	8717472811677	8,80





	Abmessung (mm) / Dimension (mm)	Körnung / Taille du grain	Type	VE / PU	Artikelnummer / Numéro d'article	EAN-Code / Code EAN	Preis / Prix pro VE par PU
<b>SCHLEIFPAPIER FÜR DREIECKSCHLEIFER</b>							
	94	120/240/400/600/1200	Klett	15	753430	8717574049695	11,90
	94	80	Klett	10	753431	8717574049701	9,30
	94	100	Klett	10	753432	8717574049718	9,10
	94	120	Klett	10	753433	8717574049725	8,90
	94	180	Klett	10	753434	8717574049732	8,80
	94	240	Klett	10	753435	8717574049749	8,80
	94	320	Klett	10	753436	8717574049756	8,60
	94	400	Klett	10	753437	8717574049763	8,60
	94	600	Klett	10	753438	8717574049770	8,50
	94	1200	Klett	10	753439	8717574049787	8,50

	Abmessung (mm) / Dimension (mm)	Körnung / Taille du grain	Type	VE / PU	Artikelnummer / Numéro d'article	EAN-Code / Code EAN	Preis / Prix pro Stück par unité
<b>VLIES-DELTA</b>							
	94	Grob (100)	Klett	1	753441	8717574049794	6,60
	94	Mittel (280)	Klett	1	753442	8717574049800	6,60

  	Abmessung (mm) / Dimension (mm)	Körnung / Taille du grain	Type	VE / PU	Artikelnummer / Numéro d'article	EAN-Code / Code EAN	Preis / Prix pro Stück par unité
<b>POLIERFILZ FÜR DREIECKSCHLEIFER</b>							
	94	Soft	Klett	1	753443	8717574049817	6,90
	94	Hard	Klett	1	753444	8717574049824	6,90

	Beschreibung / Description	Verbindung / Fixation	VE / PU	Artikelnummer / Numéro d'article	EAN-Code / Code EAN	Preis / Prix pro Stück par unité
<b>SOFT POLSTER TELLER DREIECK 94 MM FÜR KLETT SCHLEIFMASCHINEN UND MULTITOOLS</b>						
	<ul style="list-style-type: none"> <li>• Soft Polster Teller Dreieck 94 mm, für eine sehr weiche Schleifoberfläche</li> <li>• Ideal für den Einsatz mit feinen und ultrafeinen Schleifmitteln</li> <li>• Ideal zum Schleifen oder Polieren von Konturen und gekrümmten Oberflächen</li> </ul>	Klett	1	753445	8717574049831	16,60

	Beschreibung / Description	Verbindung / Fixation	VE / PU	Artikelnummer / Numéro d'article	EAN-Code / Code EAN	Preis / Prix pro Stück par unité
<b>SCHLEIFTELLER FÜR MULTI MASCHINEN</b>						
	<ul style="list-style-type: none"> <li>• Pad mit Löchern für Staubabführung</li> <li>• Klett Oberfläche</li> <li>• Zur Verwendung mit Multi-Maschinen</li> </ul>	Starlock	1	782791	8717574051834	28,90
Für den Einsatz auf HiKOKI / Hitachi CV14DBL, CV18DBL, CV350V und anderen Marken wie Bosch, Fein, Makita, Milwaukeee.						

  	Abmessung (mm) / Dimension (mm)	Körnung / Taille du grain	Type	VE / PU	Artikelnummer / Numéro d'article	EAN-Code / Code EAN	Preis / Prix pro Stück par unité
<b>SCHLEIFPAPIER FÜR DREIECKSCHLEIFER</b>							
	100 x 150	40	Klett	10	753421	8717472811684	16,90
	100 x 150	60	Klett	10	753422	8717472811691	16,40
	100 x 150	80	Klett	10	753423	8717472811707	15,60
	100 x 150	100	Klett	10	753424	8717472811714	15,50
	100 x 150	120	Klett	10	753425	8717472811721	15,50
	100 x 150	150	Klett	10	753426	8717472811738	15,50
	100 x 150	180	Klett	10	753427	8717472811745	15,50
	100 x 150	240	Klett	10	753428	8717472811752	15,50
	100 x 150	320	Klett	10	753429	8717472811769	15,50
Geeignet für andere Marken wie AEG, Atlas Copco, Festool, Milwaukee, Rupes.							





## Schleifpapier für Bandschleifmaschinen

Speziell zum Schleifen von großen Flächen und hoher Abtragsleistung auf Holzmaterialien bietet HiKOKI ein professionelles Sortiment an Schleifbändern. Ob für den Grob-, Fein- oder Linearschliff, HiKOKI Bandschleifmaschinen sind ein unverzichtbares Werkzeug für den Einsatz in der Industrie, ein zuverlässiger Partner und bietet perfekte Ergebnisse. Arbeiten in eine Richtung und nur entlang der Faser verhindert die Entstehung von Schleifringen. Der Materialabtrag erübrigt mühsame und lästige Nacharbeiten.

Hergestellt aus einer hochwertigen Aluminiumoxid-Schleifkornqualität, auf einem starken Baumwollgewebe, das mit Phenolharz gebunden ist,

sorgen diese für eine extrem gute Qualität.

- sehr robuste und langlebige Schleifbänder
- hochwertiges Schleifpapier
- für Furniere, Massivholz, Polyester, Eisen und Stahl
- spezifische, anwendungsorientierte Riemenverbindungen in gleichbleibend hoher Qualität für perfekte Oberflächen

	Abmessung (mm) / Dimension (mm)	Körnung / Taille du grain	VE / PU	Artikelnummer / Numéro d'article	EAN-Code / Code EAN	Preis / Prix pro VE par PU
<b>SCHLEIFPAPIER FÜR BANDSCHLEIFER</b>						
	Starter Set	60/80/120	6	753240	8717574004601	26,10
	76 x 533	40	5	753241	8717472811974	23,40
	76 x 533	60	5	753242	8717472811981	22,20
	76 x 533	80	5	753243	8717472811998	20,90
	76 x 533	100	5	753244	8717472812001	20,50
	76 x 533	120	5	753245	8717472812018	20,50
Geeignet für HiKOKI / Hitachi Bandschleifer SB-75, SB8V2 und andere Marken wie AEG, B&D, Bosch, DeWalt, Festool, Makita, Metabo, Milwaukee, Ryobi, Skill.						
	Starter Set	60/80/120	6	753260	8717574004618	33,80
	100 x 610	40	5	753261	8717472812070	29,10
	100 x 610	60	5	753262	8717472812087	27,90
	100 x 610	80	5	753263	8717472812094	27,40
	100 x 610	100	5	753264	8717472812100	26,60
	100 x 610	120	5	753265	8717472812117	26,60
Geeignet für HiKOKI / Hitachi Bandschleifer SB10T, SB10V, SB10V2 und andere Marken wie Bosch, Makita, Ryobi.						
	110 x 620	40	5	753281	8717472812179	29,70
	110 x 620	60	5	753282	8717472812186	28,40
	110 x 620	80	5	753283	8717472812193	27,90
	110 x 620	100	5	753284	8717472812209	27,10
	110 x 620	120	5	753285	8717472812216	27,10
Geeignet für Hitachi Bandschleifer SB110 und andere Marken wie AEG, Bosch, Makita, Metabo, Milwaukee.						
	100 x 915	40	5	753291	8717472812223	37,40
	100 x 915	60	5	753292	8717472812230	32,20
	100 x 915	80	5	753293	8717472812247	31,80
	100 x 915	100	5	753294	8717472812254	31,50
	100 x 915	120	5	753295	8717472812261	31,50
Geeignet für Hitachi Bandschleifer BG-100.						

# Rinnenträgereinlassfräse - Hobel

## Fraiseuse pour supports de gouttière Raboteuse

### G3613DBRTEFH (Basic)

36V Akku Rinnenträgereinlassfräse

Fraiseuse pour supports de gouttière à batterie 36V

**2087.-**

€ **459.-** (Service All-incl.)



- Motorbremse
- Sicherheits-Paddleschalter
- Brushless Motor, weitestgehend wartungsfrei
- Drehzahl mit Regler in 5-Stufen, plus Automatik-Stufe
- 6x Messer in der Messerwelle eingebaut, d.h. Schnittkantenentlastung
- Spanauswurf in 3-Stufen veränderbar, Vorne - Vorne & Hinten - Hinten
- Rechts-/ Linkshänder gleichermaßen ohne Umbau nutzbar
- Haltegriff mit Schwingungsdämpfer

- Frein motor
- Interrupteur à palette de sécurité
- Moteur sans balais, en grande partie sans entretien
- Vitesse avec contrôleur en 5 étapes, plus une étape automatique
- 6x couteaux intégrés dans la tête de coupe, c'est-à-dire avec un relief du tranchant.
- Éjection des copeaux réglable en 3 étapes, avant - avant et arrière - arrière
- Peut être utilisé indifféremment par les droitiers et les gauchers sans conversion
- Poignée de maintien avec amortisseur de vibrations

#### Technische Daten

Antriebspindel	M14
Seitengriff	M10
Leerlaufdrehzahl	3.000-9.500 min <sup>-1</sup>
Fräsbreite	34 mm
Frästiefe	6 - 8 - 10 mm
Abmessung LxHxB	430x260x140 mm
Gewicht (inkl. Akku)	4,3 kg

#### Lieferumfang

2 Schlüssel, 1 Austreiber, 1 Koffer HSC III

4270311 Ersatzmesser VE à 6 Stk.	181.-
----------------------------------	-------

#### Données techniques

Tige d'entraînement	M14
Poignée latérale	M10
Vitesse de ralenti	3.000-9.500 min <sup>-1</sup>
Largeur de fraisage	34 mm
Profondeur de fraisage	6 - 8 - 10 mm
Dimensions LxHxI	430x260x140 mm
Poids (sans batterie)	4,3 kg

#### Contenu de la livraison

2 Clés, 1 Extracteur, 1 boîtier HSC III

4270311 Couteau de remplacement PU à 6 pcs.	181.-
---	-------

### P18DSL (Basic) (HSC III)

18V Akku Hobel

Raboteuse à batterie 18V

**361.-**

€ **79.-** (Service All-incl.)



- Anschluss für Staubbeutel oder Staubabsaugadapter vorhanden (Sonderzubehör)
- Stufenlos einstellbare Hobel- und Falztiefe
- Ergonomischer Soft-touch Handgriff für rutschfreies und sicheres Arbeiten
- Sichere Auslaufablage (keine Beschädigungen des Materials)
- Raccordement pour sac à poussière ou adaptateur d'extraction de la poussière disponible (accessoire en option)
- Profondeurs de rabotage et de feuillure réglables en continu
- Poignée Soft-touch ergonomique pour un travail sans glissement et en toute sécurité
- Plateau de déchargement sûr (pas d'endommagement du matériau)

#### Technische Daten

Hobellbreite	82 mm
Maximale Spantiefe	2,0 mm
Maximale Falztiefe	9 mm
Leerlaufdrehzahl	16.000/min <sup>-1</sup>
Abmessung LxBxH	332x166x160 mm
Gewicht (ohne Akku)	3,3 kg

#### Lieferumfang

1 Paar Hobelmesser, 1 Einstelllehre, 1 Schlüssel, 1 Koffer HSC III, ohne Akku und Ladegerät

20029 Hobelmesser VE à 10 Stk.	60.30
--------------------------------	-------

#### Données techniques

Largeur de rabotage	82 mm
Profondeur maximale du rabot	2,0 mm
Profondeur de pliage maximale	9 mm
Vitesse de ralenti	16.000/min <sup>-1</sup>
Dimensions LxlxH	332x166x160 mm
Poids (sans batterie)	3,3 kg

#### Contenu de la livraison

1 paire de couteaux à raboter, 1 jauge de réglage, 1 clé, 1 boîtier HSC III, sans batterie et chargeur

20029 Couteau à raboter PU à 10 pcs.	60.30
--------------------------------------	-------

## P20SF Hobel Raboteuse

### 278.-

61.- (Service All-incl.)



- Stufenlos einstellbare Falz- und Hobeltiefe
- V-Nut zum Anfasen
- Anschluss für Staubbeutel oder Staubabsaugadapter vorhanden (Sonderzubehör)
- Kabelclip zum sicheren Führen der Anschlussleitung
- Sichere Auslaufablage (kein Beschädigen des Materials)
- Soft-touch Handgriff für rutschfreies und sicheres Arbeiten)
- Profondeurs de pliage et de rabotage réglables en continu
- Rainure en V pour le chanfreinage
- Raccordement pour sac à poussière ou adaptateur d'extraction de la poussière disponible (accessoire en option)
- Clip de câble pour un acheminement sûr du câble de connexion
- Plateau de déchargement sûr (pas d'endommagement du matériau)
- Poignée Soft-touch pour un travail sans glissement et en toute sécurité)

#### Technische Daten

Hobelbreite	82 mm
Maximale Spantiefe	2,6 mm
Maximale Falztiefe	9 mm
Leistungsaufnahme	620 W
Leerlaufdrehzahl	17.000/min <sup>-1</sup>
Abmessung L	296x165x165 mm
Gewicht	2,5 kg

#### Lieferumfang

1 Einstelllehre, 1 Parallelanschlag, 1 Absageadapter, im Karton

20029	Hobelmesser VE à 10 Stk.	60.30
402546	Koffer HSC III	66.-
337742	Einlage	32.-

#### Données techniques

Largeur de rabotage	82 mm
Profondeur maximale du rabot	2,6 mm
Profondeur de pliage maximale	9 mm
Consommation électrique	620 W
Vitesse de ralenti	17.000/min <sup>-1</sup>
Dimensions l	296x165x165 mm
Poids	2,5 kg

#### Contenu de la livraison

1 gabarit de réglage, 1 guide de coupe, 1 adaptateur de cale d'épaisseur, dans le carton

20029	Couteau à raboter PU à 10 pcs.	60.30
402546	mallette HSC III	66.-
337742	Garniture	32.-

## P20SA2 Hobel Raboteuse

### 467.-

103.- (Service All-incl.)



- Stufenlos einstellbare Falz- und Hobeltiefe
- V-Nut zum Anfasen
- Profondeurs de pliage et de rabotage réglables en continu
- Rainure en V pour le chanfreinage

#### Technische Daten

Hobelbreite	82 mm
Maximale Spantiefe	3 mm
Maximale Falztiefe	25 mm
Leistungsaufnahme	720 W
Leerlaufdrehzahl	14.000/min <sup>-1</sup>
Abmessung L	309 mm
Gewicht	3,0 kg

#### Lieferumfang

1 Parallelanschlag, 1 Schlüssel, 1 Paar HM-Wendemesser, im Karton

20029	Hobelmesser VE à 10 Stk.	60.30
-------	-----------------------------	-------

#### Données techniques

Largeur de rabotage	82 mm
Profondeur maximale du rabot	3 mm
Profondeur de pliage maximale	25 mm
Consommation électrique	720 W
Vitesse de ralenti	14.000/min <sup>-1</sup>
Dimension L	309 mm
Poids	3,0 kg

#### Contenu de la livraison

1 guide parallèle, 1 clé, 1 paire de lames réversibles au carbure, dans le carton

20029	Couteau à raboter PU à 10 pcs.	60.30
-------	-----------------------------------	-------

# Sauger

Nass-/Trockensauger  
Nass-/Trocken-  
Rüttelsauger  
Handstaubsauger

# Aspirateurs

Aspirateur eau  
et poussière  
Aspirateur vibrant eau  
et poussière  
Aspirateur portatif



## RP3608DA (Basic)

36V Akku Nass-/Trockensauger (L-Kl.)  
Aspirateur eau et poussière à batterie  
36V (Cl. L.)

### 753.-

 **166.-** (Service All-incl.)



- Bajonettanschluss für den Saugschlauch
- Staubtank ohne Ecken und Kanten ermöglicht rückstandslose Entleerung
- 1,5 Meter langer Saugschlauch (38 mm)
- Mit außen sichtbarer Akku-Ladestandsanzeige
- Große Stabilität und hoher Rollkomfort durch zwei feststehende und zwei bewegliche Räder
- Großer und stabiler Tragegriff an der Gehäuseoberseite
- Raccord à baïonnette pour le tuyau d'aspiration
- Le réservoir à poussière sans coins ni bords permet une vidange sans résidus.
- Tuyau d'aspiration longueur 1,5 mètre (38 mm)
- Avec indicateur de charge de la batterie visible de l'extérieur
- Grande stabilité et confort de roulement élevé grâce à deux roues fixes et deux roues mobiles
- Grande et solide poignée de transport sur le dessus du boîtier

#### Technische Daten

Luftstrom (max.)	3,5 m³/min
Volumen Staub/flüssig	8/6 Liter
Saugschlauch LxØ	1,5 m x 38 mm
Abmessung LxBxH	369x331x382 mm
Gewicht	10,4 kg

#### Lieferumfang

1 Fugendüse, 1 Saugschlauch (1,5 Meter) Ø 38 mm, 1 Bodendüse, 1 Anschlussstück, 1 Saugrohr, ohne Akku und Ladegerät, im Karton

#### Données techniques

Débit d'air (max.)	3,5 m³/min
Volume poussière/eau	8/6 litres
Tuyau d'aspiration LxØ	1,5 m x 38 mm
Dimensions LxH	369x331x382 mm
Poids	10,4 kg

#### Contenu de la livraison

1 suceur de joints, 1 tuyau d'aspiration (1,5 mètre) Ø 38 mm, 1 buse de sol, 1 pièce de raccordement, 1 tube d'aspiration, sans batterie ni chargeur, dans le carton

## RP3608DB (Basic)

36V Akku Nass-/Trockensauger (L-Kl.)  
Aspirateur eau et poussière à batterie  
36V (Cl. L.)

### 903.-

 **199.-** (Service All-incl.)



- Bajonettanschluss für den Saugschlauch
- Staubtank ohne Ecken und Kanten ermöglicht rückstandslose Entleerung
- 1,5 Meter langer Saugschlauch (38 mm)
- Mit außen sichtbarer Akku-Ladestandsanzeige
- Große Stabilität und hoher Rollkomfort durch zwei feststehende und zwei bewegliche Räder
- Großer und stabiler Tragegriff an der Gehäuseoberseite
- Mit Bluetooth Funktion
- Raccord à baïonnette pour le tuyau d'aspiration
- Le réservoir à poussière sans coins ni bords permet une vidange sans résidus.
- Tuyau d'aspiration longueur 1,5 mètre (38 mm)
- Avec indicateur de charge de la batterie visible de l'extérieur
- Grande stabilité et confort de roulement élevé grâce à deux roues fixes et deux roues mobiles
- Grande et solide poignée de transport sur le dessus du boîtier
- Avec fonction Bluetooth

#### Technische Daten

Luftstrom (max.)	3,5 m³/min
Volumen Staub/flüssig	8/6 Liter
Saugschlauch LxØ	1,5 m x 38 mm
Abmessung LxBxH	369x331x382 mm
Gewicht	10,4 kg

#### Lieferumfang

1 Fugendüse, 1 Saugschlauch (1,5 Meter) Ø 38 mm, 1 Bodendüse, 1 Anschlussstück, 1 Saugrohr, ohne Akku und Ladegerät, im Karton

#### Données techniques

Débit d'air (max.)	3,5 m³/min
Volume poussière/eau	8/6 litres
Tuyau d'aspiration LxØ	1,5 m x 38 mm
Dimensions LxH	369x331x382 mm
Poids	10,4 kg

#### Contenu de la livraison

1 suceur de joints, 1 tuyau d'aspiration (1,5 mètre) Ø 38 mm, 1 buse de sol, 1 pièce de raccordement, 1 tube d'aspiration, sans batterie ni chargeur, dans le carton

# Nass-/Trockensauger Aspirateur eau et poussière

## RP250YDL

Nass-/Trockensauger (L-Klasse)  
Aspirateur eau et poussière (classe L)

### 391.-

€ 86.- (Service All-incl.)



- Ein und Ausschaltautomatik in Kombination mit einem Elektrowerkzeug (max. 2.600W)
- Einfache Filterreinigung (nass abspülen)
- 3,5 Meter langer Saugschlauch (Ø 32 mm)
- 7,5 Meter langes Anschlusskabel
- Wenn die Absaugleistung durch hohes Staubaufkommen auf dem Filter sinkt, hält das "Luft-Blow Clean System" den Sauger weiter auf hohe Leistung
- Mise en marche et arrêt automatique, en liaison avec un outil électrique (max. 2 600 W)
- Nettoyage facile du filtre (rinçage à l'eau)
- Tuyau d'aspiration longueur 3,5 mètres (Ø 32 mm)
- Câble de raccordement longueur 7,5 mètres
- Si la puissance d'aspiration diminue en raison d'une forte accumulation de poussière sur le filtre, le "Air-Blow Clean System" maintient l'aspirateur à haute puissance

#### Technische Daten

Leistungsaufnahme	1.000 W
Luftstrom (max.)	3,6 m³/min
Unterdruck (max.)	21 kPa*
Anschluss Steckdose (max.)	2.600 W
Volumen	25L Staub
Saugschlauch LxØ	3,5 m x 32 mm
Kabellänge	7,5 m
Abmessung LxHxB	392x550x374 mm
Gewicht	6,6 kg
*Kilopascal = (*1 kPa = 1000 Pa = 0,1 N/cm2)	

#### Lieferumfang

2 Saugrohr, 1 Bodendüse, 1 Fugendüse, 1 Saugdüse, 1 Saugschlauch (3,5 Meter), Ø 32 mm, 1 Haken, 1 Adapter, 1 Rundbürstendüse, 1 Rohrhalter, 1 PE-Filter, 1 Vliesfilterbeutel, im Karton

#### Données techniques

Consommation électrique	1.000 W
Débit d'air (max.)	3,6 m³/min
Dépression (max.)	21 kPa*
Prise de raccordement (max.)	2.600 W Volume 25L
Poussière	
Tuyau d'aspiration LxØ	3,5 m x 32 mm
Longueur du câble	7,5 m
Dimensions LxHxl	392x550x374 mm
Poids	6,6 kg
*Kilopascal = (*1 kPa = 1000 Pa = 0,1 N/cm2)	

#### Contenu de la livraison

2 tubes d'aspiration, 1 buse de sol, 1 buse de joints, 1 buse d'aspiration, 1 tuyau d'aspiration (3,5 mètres), Ø 32 mm, 1 crochet, 1 adaptateur, 1 Buse à brosse ronde, 1 porte-tuyau, 1 filtre PE, 1 sac filtrant molletonné, dans le carton

## RP250YE

Nass-/Trockensauger (L-Klasse)  
Aspirateur eau et poussière (classe L)

### 557.-

€ 123.- (Service All-incl.)



- Ein- und Ausschaltautomatik in Kombination mit einem Elektrowerkzeug
- Bajonnettanschluss für den Saugschlauch
- Staubtank ohne Ecken und Kanten ermöglicht rückstandslose Entleerung
- Große Stabilität und hoher Rollkomfort durch zwei feststehende und zwei bewegliche Räder
- Hochwertiger Edelstahl Behälter
- 3 Meter langer Saugschlauch
- Große Master Trocken Düse für hohe Arbeitseffizienz
- 8 Meter langes Anschlusskabel
- Mise en marche et arrêt automatique, en liaison avec un outil électrique
- Raccord à baïonnette pour le tuyau d'aspiration
- Le réservoir à poussière sans coins ni bords permet une vidange sans résidus.
- Grande stabilité et confort de roulement élevé grâce à deux roues fixes et deux roues mobiles
- Conteneur en acier inoxydable de haute qualité
- Tuyau d'aspiration longueur 3 mètres
- Suceur à poussière Master pour une efficacité de travail élevée
- Câble de raccordement longueur 8 mètres

#### Technische Daten

Leistungsaufnahme	1.140 W
Luftstrom (max.)	3,5 m³/min
Unterdruck (max.)	22 kPa*
Volumen	25 l Staub, 22 l flüssig
Saugschlauch LxØ	3 m x 38 mm
Abmessung LxHxB	430x550x390 mm
Gewicht	9,4 kg
*Kilopascal = (*1 kPa = 1000 Pa = 0,1 N/cm2)	

#### Lieferumfang

1 Saugrohr, 1 Handgriff, 1 Saugschlauch (3 Meter), Ø 38 mm, 1 Master-Trocken-Düse, 1 Nass-Düse, 1 Fugendüse, 1 Rund-Bürsten-Düse, 1 Adapter, 1 Adapter (D), 1 Rohrhalter, 1 PE-Beutel, 1 Aufhänger, im Karton

#### Données techniques

Consommation électrique	1.140 W
Débit d'air (max.)	3,5 m³/min
Dépression (max.)	22 kPa*
Volume	25 l poussière, 22 l eau
Tuyau d'aspiration LxØ	3 m x 38 mm
Dimensions LxHxl	430x550x390 mm
Poids	9,4 kg
*Kilopascal = (*1 kPa = 1000 Pa = 0,1 N/cm2)	

#### Contenu de la livraison

1 tube d'aspiration, 1 poignée, 1 tuyau d'aspiration (3 mètres), Ø 38 mm, 1 suceur à poussière Master, 1 suceur à eau, 1 suceur de joints, 1 buse à brosse ronde, 1 adaptateur, 1 adaptateur (D), 1 support de tuyau, 1 sac PE, 1 crochet, dans le carton



## RP250YDM

Nass-/Trocken-Rüttelsauger (M-Klasse)  
Aspirateur vibrant eau et poussière (classe M)

### 827.-

 **182.-** (Service All-incl.)



- Ein- und Ausschaltautomatik in Kombination mit einem Elektrowerkzeug (max. 2.000 W)
- 2 Hochleistungsfilter-Kassetten
- Vom Betrieb getrennt schaltbare Filterabrüttlung
- Bajonettanschluss für den Saugschlauch
- 5 Meter langer Saugschlauch
- Staubtank ohne Ecken und Kanten ermöglicht rückstandslose Entleerung
- Große Stabilität und hoher Rollkomfort durch extra große Räder

- Mise en marche et arrêt automatique, en liaison avec un outil électrique (max. 2.000 W)
- 2 cassettes filtrantes haute performance
- L'agitation du filtre peut être commutée séparément du fonctionnement
- Raccord à baïonnette pour le tuyau d'aspiration
- Tuyau d'aspiration longueur 5 mètres
- Le réservoir à poussière sans coins ni bords permet une vidange sans résidus.
- Grande stabilité et confort de roulement élevé grâce à des roulettes extra larges

#### Technische Daten

Leistungsaufnahme	1.200 W
Luftstrom (max.)	3,6 m³/min
Unterdruck (max.)	25 kPa*
Volumen	20 l Staub, 15 l flüssig
Saugschlauch LxØ	5 m x 35 mm
Abmessung LxHxB	430x490x390 mm
Gewicht	12,7 kg

\*Kilopascal = (\*1 kPa = 1000 Pa = 0,1 N/cm2)

#### Lieferumfang

2 Filterkassetten (Polyester), 1 PE-Beutel, 1 Behälterstopfen, 1 Saugschlauch (5 Meter), Ø 35 mm, 1 Anschlusskabel (8 Meter), im Karton

#### Données techniques

Consommation électrique	1,200 W
Débit d'air (max.)	3,6 m³/min
Dépression (max.)	25 kPa*
Volume	20 l poussière, 15 l eau
Tuyau d'aspiration LxØ	5 m x 35 mm
Dimensions LxHxHl	430x490x390 mm
Poids	12,7 kg

\*Kilopascal = (\*1 kPa = 1000 Pa = 0,1 N/cm2)

#### Contenu de la livraison

2 Cassettes filtrantes (polyester), 1 sachet en PE, 1 bouchon de récipient, 1 Tuyau d'aspiration (5 mètres), Ø 35 mm, 1 câble de connexion (8 mètres), dans le carton

## RP350YDM

Nass-/Trocken-Rüttelsauger (M-Klasse)  
Aspirateur vibrant eau et poussière (classe M)

### 949.-

 **209.-** (Service All-incl.)



- Ein- und Ausschaltautomatik in Kombination mit einem Elektrowerkzeug (max. 2.000 W)
- 2 Hochleistungsfilter-Kassetten
- Durch Drucksensor überwachte Saugleistung schaltet die automatische Filterabrüttlung bei nachlassender Leistung selbstständig ein
- 5 Meter langer Saugschlauch
- Staubtank ohne Ecken und Kanten ermöglicht rückstandslose Entleerung
- Große Stabilität und hoher Rollkomfort durch extra große Räder

- Mise en marche et arrêt automatique, en liaison avec un outil électrique (max. 2.000 W)
- 2 cassettes filtrantes haute performance
- La puissance d'aspiration surveillée par un capteur de pression déclenche automatiquement la vibration du filtre lorsque la puissance diminue
- Tuyau d'aspiration longueur 5 mètres
- Le réservoir à poussière sans coins ni bords permet une vidange sans résidus.
- Grande stabilité et confort de roulement élevé grâce à des roulettes extra larges

#### Technische Daten

Leistungsaufnahme	1.200 W
Luftstrom (max.)	3,6 m³/min
Unterdruck (max.)	25 kPa*
Volumen	25 l Staub, 22 l flüssig
Saugschlauch LxØ	5 m x 35 mm
Abmessung LxHxB	550x550x400 mm
Gewicht	15,7 kg

\*Kilopascal = (\*1 kPa = 1000 Pa = 0,1 N/cm2)

#### Lieferumfang

2 Filterkassetten (Polyester), 1 Saugschlauch (5 Meter), Ø 35 mm, 1 PE-Beutel, 1 Anschlusskabel (8 Meter), 1 Behälterstopfen, im Karton

#### Données techniques

Consommation électrique	1,200 W
Débit d'air (max.)	3,6 m³/min
Dépression (max.)	25 kPa*
Volume	25 l poussière, 22 l eau
Tuyau d'aspiration LxØ	5 m x 35 mm
Dimensions LxHxHl	550x550x400 mm
Poids	15,7 kg

\*Kilopascal = (\*1 kPa = 1000 Pa = 0,1 N/cm2)

#### Contenu de la livraison

2 Cassettes filtrantes (polyester), 1 Flexible d'aspiration (5 mètres), Ø 35 mm, 1 Sac en PE, 1 câble de connexion (8 mètres), 1 bouchon de récipient, dans le carton

# Nass-/Trocken-Rüttelsauger Aspirateur vibrant eau / poussière

## RP500YDM

Nass-/Trocken-Rüttelsauger (M-Klasse)  
Aspirateur vibrant eau et poussière  
(classe M)

**979.-**

**215.-** (Service All-incl.)



- Ein- und Ausschaltautomatik in Kombination mit einem Elektrowerkzeug (max. 2.000 W)
- 2 Hochleistungsfilter-Kassetten
- Vom Betrieb getrennt schaltbare Filterabrüttlung
- Bajonettanschluss für den Saugschlauch
- 5 Meter langer Saugschlauch
- Staubtank ohne Ecken und Kanten ermöglicht rückstandslose Entleerung
- Große Stabilität und hoher Rollkomfort durch extra große Räder
- Mise en marche et arrêt automatique, en liaison avec un outil électrique (max. 2.000 W)
- 2 cassettes filtrantes haute performance
- L'agitation du filtre peut être commutée séparément du fonctionnement
- Raccord à baïonnette pour le tuyau d'aspiration
- Tuyau d'aspiration longueur 5 mètres
- Le réservoir à poussière sans coins ni bords permet une vidange sans résidus.
- Grande stabilité et confort de roulement élevé grâce à des roulettes extra larges

### Technische Daten

Leistungsaufnahme	1.200 W
Luftstrom (max.)	3,6 m³/min
Unterdruck (max.)	25 kPa*
Volumen	45 l Staub, 40 l flüssig
Saugschlauch LxØ	5 m x 35 mm
Abmessung LxHxB	595x960x465 mm
Gewicht	18,0 kg
*Kilopascal = (*1 kPa = 1000 Pa = 0,1 N/cm²)	

### Lieferumfang

2 Filterkassetten (Polyester), 1 Saugschlauch (5 Meter), Ø 35 mm, 1 PE-Beutel, 1 Anschlusskabel (8 Meter), 1 Behälterstopfen, 1 Schiebebügel, im Karton

### Données techniques

Consommation électrique	1.200 W
Débit d'air (max.)	3,6 m³/min
Dépression (max.)	25 kPa*
Volume	45 l poussière, 40 l eau
Tuyau d'aspiration LxØ	5 m x 35 mm
Dimensions LxHxl	595x960x465 mm
Poids	18,0 kg
*Kilopascal = (*1 kPa = 1000 Pa = 0,1 N/cm²)	

### Contenu de la livraison

2 Cassettes filtrantes (polyester), 1 Flexible d'aspiration (5 mètres), Ø 35 mm, 1 Sac en PE, 1 câble de connexion (8 mètres), 1 bouchon de récipient, 1 poignée de poussée, dans le carton

## RP350YDH

Nass-/Trocken-Rüttelsauger (H-Klasse)  
Aspirateur vibrant eau et poussière (classe H)

**1083.-**

**238.-** (Service All-incl.)



- Ein- und Ausschaltautomatik in Kombination mit einem Elektrowerkzeug (max. 2.000 W)
- 2 Hochleistungsfilter-Kassetten
- Durch Drucksensor überwachte Saugleistung schaltet die automatische Filterabrüttlung bei nachlassender Leistung selbstständig ein
- 5 Meter langer Saugschlauch
- Staubtank ohne Ecken und Kanten ermöglicht rückstandslose Entleerung
- Große Stabilität und hoher Rollkomfort durch extra große Räder
- PE-Beutel
- Mise en marche et arrêt automatique, en liaison avec un outil électrique (max. 2.000 W)
- 2 cassettes filtrantes haute performance
- La puissance d'aspiration surveillée par un capteur de pression déclenche automatiquement la vibration du filtre lorsque la puissance diminue
- Tuyau d'aspiration longueur 5 mètres
- Le réservoir à poussière sans coins ni bords permet une vidange sans résidus.
- Grande stabilité et confort de roulement élevé grâce à des roulettes extra larges
- Sac en PE

### Technische Daten

Leistungsaufnahme	1.200 W
Luftstrom (max.)	3,6 m³/min
Unterdruck (max.)	25 kPa*
Volumen	25 l Staub, 22 l flüssig
Saugschlauch LxØ	5 m x 35 mm
Abmessung LxHxB	550x550x400 mm
Gewicht	15,7 kg
*Kilopascal = (*1 kPa = 1000 Pa = 0,1 N/cm²)	

### Lieferumfang

2 Filterkassetten, 1 Saugschlauch (5 Meter), Ø 35 mm, 1 PE-Beutel, 1 Anschlusskabel (8 Meter), 1 Behälterstopfen, im Karton

### Hinweis

Nicht für Asbest geeignet!

### Données techniques

Consommation électrique	1.200 W
Débit d'air (max.)	3,6 m³/min
Dépression (max.)	25 kPa*
Volume	25 l poussière, 22 l eau
Tuyau d'aspiration LxØ	5 m x 35 mm
Dimensions LxHxl	550x550x400 mm
Poids	15,7 kg
*Kilopascal = (*1 kPa = 1000 Pa = 0,1 N/cm²)	

### Contenu de la livraison

2 Cassettes filtrantes, 1 Flexible d'aspiration (5 mètres), Ø 35 mm, 1 Sac en PE, 1 câble de connexion (8 mètres), 1 bouchon de récipient, dans le carton

### Remarque

Ne convient pas pour l'amiante !

# Handstaubsauger Aspirateur portatif

## R36DA (Basic)

36V Akku Staubsauger

Aspirateur portatif à batterie 36V

# 301.-

 **66.-** (Service All-incl.)



- Brushless Motor, weitestgehend wartungsfrei
- Leistungsstark und langlebig
- Sehr hohe Saugleistung bei niedrigem Geräuschpegel
- Verbesserte Feinstaubabscheidung durch einen Hochleistungsfilter
- LED für optimale Sicht auf das Material
- Anzeige für Filterreinigung

- Moteur sans balais, en grande partie sans entretien
- Puissant et durable
- Puissance d'aspiration très élevée avec un faible niveau sonore
- Amélioration de la séparation des poussières fines grâce à un filtre à haute performance
- LED pour une meilleure visibilité du matériel
- Affichage pour le nettoyage du filtre

### Technische Daten

Saugleistung max.	155 W
Auffangbehälter	560 ml
Geräuschpegel	70 dB
Gewicht	1,9 kg

### Lieferumfang

1 Saugrohr, Bodendüse, 1 Flachdüse, 1 Handtrageschlaufe, ohne Akku und Ladegerät, im Karton

376509	Hochleistungsfilter	15,50
375371	Flachbürste	17,80
375372	Rundbürste	21,50
375374	Winkelgelenk 40°	21,80
375373	Flexibler Schlauch 413 mm	47,70
375375	Verlängerungsrohr 233 mm	18,50

### Données techniques

Puissance d'aspiration max.	155 W
Réceptacle de collecte	560 ml
Niveau sonore	70 dB
Poids	1,9 kg

### Contenu de la livraison

1 tube d'aspiration, buse de sol, 1 buse plate, 1 dragonne, sans batterie ni chargeur, dans le carton

376509	Filtre haute performance	15,50
375371	Brosse plate	17,80
375372	Brosse ronde	21,50
375374	Joint d'angle 40°	21,80
375373	Tuyau flexible 413 mm	47,70
375375	Tube de rallonge 233 mm	18,50



Service All-Incl.

Revotool bietet für die HiKOKI-Produkte einen 3-Jahres „SERVICE ALL-INCL.“ an. Der Preis beträgt 22% des Brutto-Verkaufspreises. Dies bedeutet, es entstehen keine weiteren Kosten für Service + Reparaturen. Während der Reparaturzeit haben Sie bei Bedarf Anspruch auf ein kostenloses Leihgerät.

Revotool propose pour les produits HiKOKI un « SERVICE TOUT INCLUS » de 3 ans. Le prix est de 22 % du prix de vente brut. Cela signifie qu'aucun autre coût pour le service et les réparations n'est dû. Pendant la réparation, vous avez droit à un appareil de prêt gratuit si besoin est.



2 Jahre Garantie

Garantiebedingungen finden Sie unter [www.hikoki.ch](http://www.hikoki.ch)

2 ans de garantie

Vous trouverez les conditions de garantie sur le site [www.hikoki.ch](http://www.hikoki.ch)

# PROLINE STAUBSAUGER ZUBEHÖR



Ein Staubsaugerbeutel ist nicht nur beim Staubsauger ein Staubsammelartikel. Er spielt eine wesentliche Rolle beim Herausfiltern von Staubpartikeln aller Größen aus der Luft in das System. Dies ist mit einer Doppelfunktion verbunden: Der Motor ist einerseits selbst geschützt, andererseits übernimmt er die wichtige Rolle den Benutzer zu schützen. Außerdem kommt hinzu, dass die Entsorgung eines vollen Beutels mit geschlossener Kappe viel bequemer zu entsorgen, als das Entleeren eines Behälters ist. Eine richtige Kombination zwischen den Filterbeuteln und dem Maschinenfilter bietet beste Ergebnisse bei der Reinigung.



HiKOKI bietet 2 Arten von Beutel mit unterschiedlichen Filtereigenschaften an. Alle Staubbeutel werden mit verschließbarem Kartonkragen geliefert. Das Material des Filterpapiers der M-Klasse Beutel ist geprüft und zertifiziert nach EN60335-2-69:2008, für eine maximale Durchlässigkeit von <math><0,01\%</math>. Die neueste Entwicklung ist die Herstellung von Beutel in der M-Klasse aus synthetischer Faser. Diese bringen zusätzliche Vorteile gegenüber herkömmlichen Papierfilterbeutel.

Konstanter Luftstrom, auch wenn sich der Beutel mit Staub füllt.

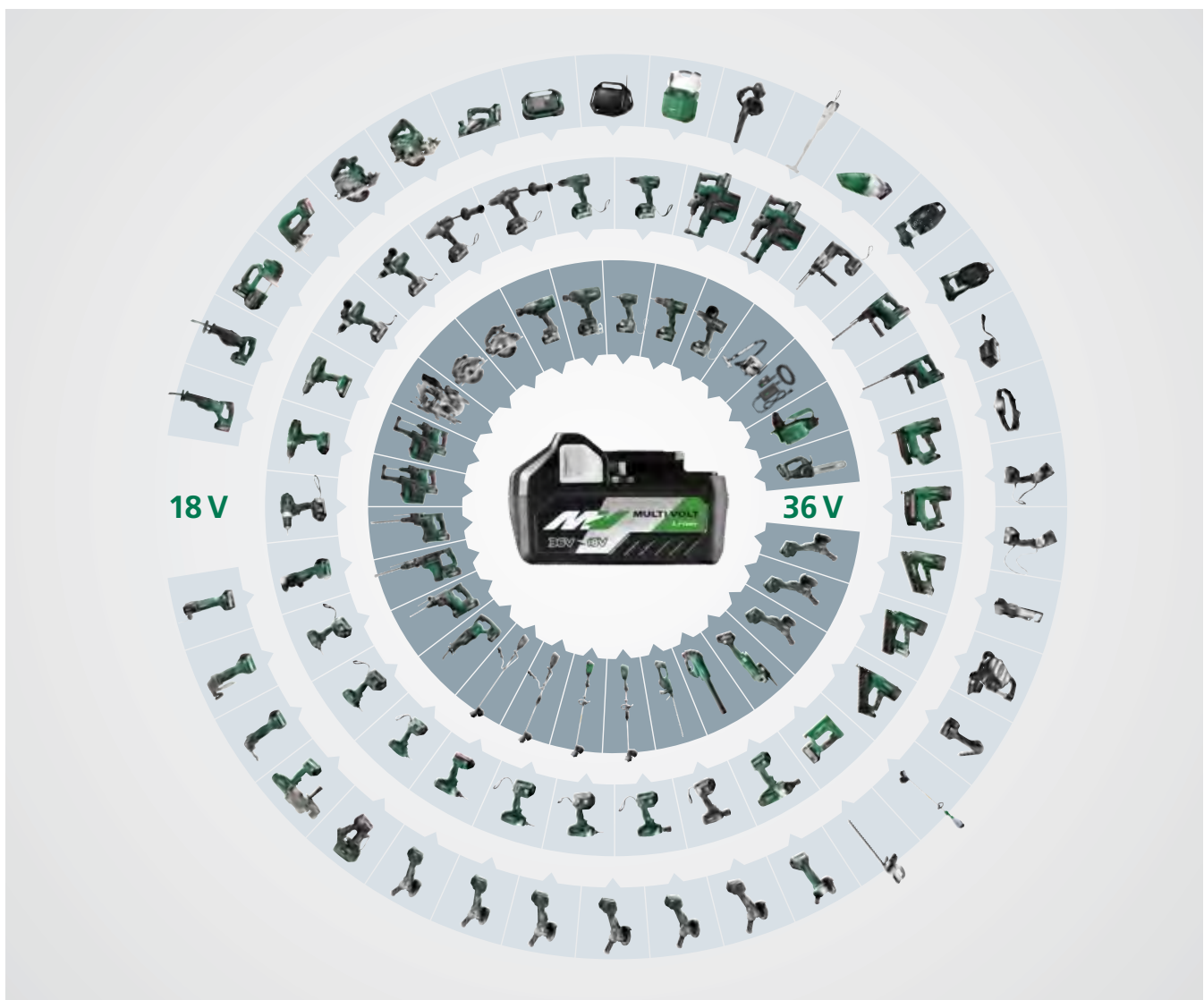

- Effizientere Nutzung rund um den Motor, der eine einfachere und höhere Befüllung ermöglicht.
- 4 synthetische Filterbeutel haben die gleiche Sammelkapazität als 5 Papierfilterbeutel, so dass weniger Austausch erforderlich ist, was wiederum zu weniger Ausfallzeiten führt.
- Höhere Reißfestigkeit verhindert dass der Beutel zu schnell aufreißt oder beschädigt wird.







### SYNTETIKFILTERBEUTEL

	Beschreibung / Description	Geeignet für / Convient pour	VE / PU	Artikel- nummer / Numéro d'article	EAN-Code / Code EAN	Preis / Prix pro VE par PU
	M-Klasse, 16,5 Liter	RP250YDL RP300YDL RP3608DA RP3608DB	4	4100602	8717574061390	26,60
	M-Klasse, 16,5 Liter	RP250YDM RP350YDM	4	750462	8717574050592	39,20
	M-Klasse, 45,0 Liter	RNT1250M RP500Y- DM	5	40010714	4250155838140	157,10

### PLASTIK STAUBBEUTEL

	Beschreibung / Description	Geeignet für / Convient pour	VE / PU	Artikel- nummer / Numéro d'article	EAN-Code / Code EAN	Preis / Prix pro VE par PU
	LDPE-Folie 100 Mikrometer Größe: 610x615 mm 25 Liter	RP250YDL RP300YDL RP3608DA RP3608DB	4	4100603	8717574061406	36,10
	LDPE-Folie 100 Mikrometer Größe: 850x540 mm 33 Liter	RP250YDM/H RP350Y- DM/H	4	750463	8717574050608	48,80

### FILTERKARTUSCHEN



	Beschreibung / Description	Geeignet für / Convient pour	VE / PU	Artikel- nummer / Numéro d'article	EAN-Code / Code EAN	Preis / Prix pro VE par PU
	Weisse Filterpatrone Waschbar M-Klasse Filterklasse 7 µm	RP250YDL RP300YDL	1	4100601	8717574061383	61,40
	Zellulosefilterkassette Staubrückhaltung: 99,8 %	RNT1225(M) RNT1250	2	370133	4549115123946	294,60
	Polyester-Filterkassetten Staubrückhaltung: 99,93 %. (zu 1µm 99,9 %)	RP250YDM RP350YDM RP500YDM	2	338633	4549115100299	324,70
	Polyester-Filterkassetten, IFA (BIA) zertifizierter Filter in den Bereichen nach Staub Klasse "H" (HEPA 14) Staubrückhaltung: 99,995%.	RP350YDH	2	338634	4549115100305	669,70

DARSTELLUNG

MODELL SERIEN /  
SÉRIE DE MODÈLES

 <p>WDE1200(M)/WDE3600</p>		 <p>RP3608DA/RP3608DB</p>		 <p>RP250YDL/RP300YDL</p>		 <p>NT / RNT RP250YDM/RP350YDM RP350YDH/RP500YDM</p>		Staubsauger				
 <p>782221</p>				 <p>40010051</p>				Anschlussstücke				
 <p>Ø 32 L = 1,8 / 3,2 / 5,0 m 782231 / 782232 / 782233</p>				 <p>372168</p>				Schläuche				
 <p>782241</p>		 <p>782242</p>		 <p>372170</p>		 <p>40010123</p>		Schlauchanschlüsse				
						 <p>40010111</p>						
 <p>337527</p>		 <p>782251</p>		 <p>782252</p>		 <p>782253</p>		Saugrohre				
 <p>782261</p>		 <p>782262</p>		 <p>782265</p>		 <p>782271</p>		 <p>782272</p>		 <p>782273</p>		Düsen - Bürsten
		 <p>782263</p>		 <p>782266</p>						Ersatzzubehör		
		 <p>782264</p>		 <p>782267</p>								

## SCHLAUCHANSCHLÜSSE

	Beschreibung / Description	VE / PU	Artikel- nummer / Numéro d'article	EAN-Code / Code EAN	Preis / Prix pro Stück par unité
	Anschlussstück - drehend für Schlauch Ø 32 mm Passend für HiKOKI / Hitachi WDE / WDE / RP3608DA / RP3608DB	1	782221	8717574044188	15,80
	Anschlussstück - Bajonet für Schlauch 38 mm Inklusive Klickring / Schraubsockel Geeignet für HiKOKI / Hitachi (R)NT, RP250/500 YDM, RP350 YDM /YDH	1	40010051	4250155821029	37,40

## SAUGSCHLÄUCHE

	Beschreibung / Description	VE / PU	Artikel- nummer / Numéro d'article	EAN-Code / Code EAN	Preis / Prix pro Stück par unité
	Ø 32 mm 1,8 m mit Klickring / Buchse	1	782231	8717574044300	36,20
	Ø 32 mm 3,2 m mit Klickring / Buchse	1	782232	8717574044317	57,70
	Ø 32 mm 5,0 m mit Klickring / Buchse	1	782233	8717574044324	80,70
	Ø 32 mm 3,5 m Saugschlauch komplett für RP250YDL/RP300YDL	1	372168	4549115161092	91,00
	Ø 38 mm 1,8 m ohne Klickring / Buchse	1	782234	8717574044331	37,50
	Ø 38 mm 3,2 m ohne Klickring / Buchse	1	782235	8717574044348	59,00
	Ø 38 mm 5,0 m ohne Klickring / Buchse	1	782236	8717574044355	83,30



## SCHLAUCHANSCHLUSS-VERBINDER

	Beschreibung / Description	VE / PU	Artikel- nummer / Numéro d'article	EAN-Code / Code EAN	Preis / Prix pro Stück par unité
	Steckverbinderstück Ø 35 mm für Schlauch Ø 32 mm	1	782241	8717574044362	7,90
	Griff mit Nebenluftregler von Ø 35 mm für Schlauch Ø 32 mm	1	782242	8717574044379	14,30
	Steckverbinderstück Ø 35 mm für Schlauch Ø 38 mm Inklusive Klickring / Buchse	1	40010123	4250155823573	33,40
	Griff mit Nebenluftregler von Ø 35 mm für Schlauch Ø 38 mm	1	40010111	4011240424804	32,50
	Steckverbinderstück Ø 35 mm für Schlauch 372168	1	372170	4549115161115	24,80

### STAUBSAUGER-SAUGROHRE

	Beschreibung / Description	VE / PU	Artikel- nummer / Numéro d'article	EAN-Code / Code EAN	Preis / Prix pro Stück par unité
	Metall Ø 35 mm teleskopierbar L = 50 - 87 cm	1	782251	8717574044386	43,80
	Metall Ø 35 mm L = 50 cm	1	782252	8717574044393	18,50
	Kunststoff Ø 35 mm L = 48 cm	1	782253	8717574044409	8,90
	Kunststoff Ø 58 mm L = 48 cm	1	782254	8717574044416	12,60

### BODENDÜSEN







	Beschreibung / Description	VE / PU	Artikel- nummer / Numéro d'article	EAN-Code / Code EAN	Preis / Prix pro Stück par unité
	Vakuum-Saugbürste 260 mm ohne Rad Ø 35 mm	1	782261	8717574044423	37,90
	Saugbürste 360 mm mit Scheibe Ø 35 mm inkl. Bürstenstreifen und Gummistreifen	1	782262	8717574044430	78,60
	2-teiliges Bürstenstreifen-Set 360 mm für 782262	1	782263	8717574044447	22,10
	2-teiliger Gummistreifensatz 360 mm für 782262	1	782264	8717574044454	29,40
	Bodendüse nass/trocken 360 mm mit Scheibe Ø 35 mm inkl. Bürstenstreifen und Gummistreifen	1	782265	8717574044461	256,70
	2-teilige Bürstenstreifen 450 mm für 782265	1	782266	8717574044478	23,40
	2-teiliger Gummistreifen 450 mm für 782265	1	782267	8717574044485	33,70

### STAUBSAUGER ZUBEHÖR



	Beschreibung / Description	VE / PU	Artikel- nummer / Numéro d'article	EAN-Code / Code EAN	Preis / Prix pro Stück par unité
	Reduzierverbinder 38/34/31/27 mm	1	337527	4549115082984	10,30
	Möbelbürste Ø 35 mm	1	782271	8717574044492	12,50
	Polsterdüse B = 120 mm Ø 35 mmmm	1	782272	8717574044508	9,20
	Flachdüse L = 200 mm Ø 35 mmmm	1	782273	8717574044515	4,90
	Flachdüse L = 270 mm Ø 58 mm	1	782274	8717574044522	8,20



ZUBEHÖR - SETS

	Beschreibung / Description	In- halt / Con- tenu	VE / PU	Artikel- nummer / Numéro d'article	EAN-Code / Code EAN	Preis / Prix pro VE par PU
	1 x Möbelbürste Ø 35 mm (782271) 1 x Polsterdüse B = 120 mm Ø 35 mm (782272) 1 x Flachdüse Ø 35 mm L = 200 mm (782273)	3	1	782291	8717574047530	36,70
	2 x Saugrohr Metall Ø 35 mm L = 50 cm (782252) 1 x Bodendüse 260 mm ohne Rad Ø 35 mm (782261) 1 x Möbelbürste Ø 35 mm (782271) 1 x Polsterdüse B = 120 mm Ø 35 mm (782272) 1 x Flachdüse Ø 35 mm (782273) L = 200 mm	6	1	782292	8717574047547	114,70
	1 x Reduzierstück (337527) 2 x Saugrohr Kunststoff Ø 35 mm (782253) 1 x Bodendüse nass / trocken 360 mm mit Rad-Ø 35 mm (782262) 1 x Möbelbürste Ø 35 mm (782271) 1 x Polsterdüse B = 120 mm Ø 35 mm (782272) 1 x Flachdüse Ø 35 mm L = 200 mm (782273)	11	1	782293	8717574047554	146,50
	1 x Reduzierstück (337527) 2 x Saugrohr Metall Ø 35 mm L = 50 cm (782252) 1 x Bodendüse nass / trocken 450 mm mit Rad-Ø 35 mm (782265) 1 x Flachdüse Ø 35 mm L = 200 mm (782273)	9	1	782294	8717574047561	322,20
Geeignet für HiKOKI / Hitachi WDE Staubsauger						
	1 x Griff mit Nebenluftregler Ø 35 mm (782242) 2 x Saugrohr Metall Ø 35 mm L = 50 cm (782252) 1 x Bodendüse 260 mm W / O Rad-Ø 35 mm (782261) 1 x Polsterdüse B = 120 mm Ø 35 mm (782272) 1 x Flachdüse Ø 35 mm L = 200 mm (782273)	6	1	782296	8717574047578	116,70
Geeignet für HiKOKI / Hitachi WDE / RP3608DA / RP3608DB Staubsauger						
	1 x Sauganschluss (782221) 1 x Schlauch 3,2 Meter Ø 32 mm (782232) 1 x Griff mit Nebenluftregler Ø 35 mm (782242) 2 x Saugrohr Kunststoff Ø 35 mm (782253) 1 x Bodendüse 260 mm ohne Rad Ø 35 mm (782261) 1 x Polsterdüse B = 120 mm Ø 35 mm (782272) 1 x Flachdüse Ø 35 mm L = 200 mm (782273)	8	1	782297	8717574047585	165,90

## ZUBEHÖR SETS

	Beschreibung / Description	In- halt / Con- tenu	VE / PU	Artikel- nummer / Numéro d'article	EAN-Code / Code EAN	Preis / Prix pro VE par PU
Geeignet für HiKOKI / Hitachi (R) NT, RP250 / 500 YDM, RP350 YDM / YDH Staubsauger						
	1 x Schlauch 3,2 Meter Ø 38 mm (782235) 2 x Saugrohr Kunststoff Ø 36 mm (782253) 1 x Bodendüse 260 mm ohne Rad Ø 36 mm (782261) 1 x Polsterdüse B = 120 mm Ø 36 mm (782272) 1 x Flachdüse Ø 36 mm L = 200 mm (782273) 1 x Saugeranschluss (40010051) 1 x Verbinder (40010123)	8	1	782298	8717574047592	205,00
	1 x Schlauch 3,2 Meter Ø 38 mm (782235) 1 x Saugrohr teleskopierbar Ø 36 mm L = 50 cm (782251) 1 x Bodendüse nass / trocken 360 mm mit Rad- Ø 36 mm (782262) 1 x Polsterdüse B = 120 mm Ø 36 mm (782272) 1 x Flachdüse Ø 36 mm L = 200 mm (782273) 1 x Saugeranschluss (40010051) 1 x Verbinder (40010123)	7	1	782299	8717574047608	271,60

## UNIVERSAL-STAUBSAUG-ADAPTER ZUM BOHREN

	Beschreibung / Description	VE / PU	Artikel- nummer / Numéro d'article	EAN-Code / Code EAN	Preis / Prix pro VE par PU
	Staubabsaugadapter komplett Für einen maximalen Durchmesser von 14 mm. Mit Gummimanschette zum Anschluss an Saugschlauch	1	783116	8717574051292	84,00
	Staubabsaugadapter komplett für einen maximalen Durchmesser von 85 mm. Mit Schraubkupplung und Gummimanschette für Anschluss an Saugschlauch	1	783122	8717574058246	250,40
	Staubabsaugadapter komplett für einen maximalen Durchmesser von 175 mm. Mit Schraubkupplung und Gummimanschet- te für Anschluss am Saugschlauch	1	783123	8717574058253	366,60

## STAUBSAUG-ADAPTER FÜR ABRUCHHAMMER

	Beschreibung / Description	VE / PU	Artikel- nummer / Numéro d'article	EAN-Code / Code EAN	Preis / Prix pro VE par PU
	Staubabsaugadapter komplett Geeignet für H45MEY/H60MEY/H60MEY Lieferung mit zwei Schlauchlängen zur Anpassung an die jeweilige Situation für verschiedene Meißellängen. Mit Schraubkupplung und Gummimanschette für Anschluss an den Saugschlauch	1	783121	8717574058017	374,10



# Wir haben die **besten** Verbindungen



**Revotool**

[revotool.com](http://revotool.com)

# Garten

Kettensäge  
Heckenschere  
Freischneider  
Gebläse

# Jardin

Tronçonneuse  
Taille-haie  
Débroussailleuse  
Souffleur



## CS35Y

Elektro Kettensäge  
Tronçonneuse électrique

### 377.-

83.- (Service All-incl.)



- Mechanische Rückschlagbremse (Kick Back Bremse)
- Einstellbare Ölpumpe, Durchflussregulierung
- Werkzeugloses Wechseln und Spannen der Kette
- Großflächiger Schalter zur sicheren Bedienung
- Vorderer und hinterer Griff als Soft-touch ausgelegt
- Großansicht auf den Öltank
- Automatische Kettenschmierung
- Stahlkralle für sicheres Ansetzen
- Kompakt, handlich und ausgewogen für möglichst ermüdungsfreies Arbeiten

- Frein de recul mécanique (frein Kick Back)
- Pompe à huile réglable, régulation du débit
- Changement et tension de la chaîne sans outil
- Grand interrupteur pour un fonctionnement sécurisé
- Poignée avant et arrière de conception Soft-touch
- Large aperçu du réservoir d'huile
- Lubrification automatique de la chaîne
- Griffe en acier pour une fixation sûre
- Compact, maniable et équilibré pour un travail le moins fatigant possible

### Technische Daten

Schienenlänge	35 cm
Leistungsaufnahme	2.000 W
Kettengeschwindigkeit	14,5 m/sek. (870 m/min.)
Kettenteilung	3/8"
Kettentype	91PX (Oregon)
Öltankkapazität	150 ml
Abmessung LxHxB	490x220x217 mm
Gewicht	5,4 kg

### Lieferumfang

1 Kettenschwert, 1 Sägekette, im Karton

6697854	Kette	36.50
6696991	Schwert	32.40
714816	Öl (1 Liter)	21.60

### Données techniques

Longueur du rail	35 cm
Consommation électrique	2,000 W
Vitesse de la chaîne	14,5 m/sec. (870 m/min.)
Pas de la chaîne	3/8"
Type de chaîne	91PX (Oregon)
Capacité du réservoir d'huile	150 ml
Dimensions LxHxI	490x220x217 mm
Poids	5,4 kg

### Contenu de la livraison

1 guide-chaîne, 1 chaîne de scie, dans le carton

6697854	Chaîne	36.50
6696991	Guide	32.40
714816	Huile (1 litre)	21.60

## CS3630DB (Basic)

Akku Kettensäge  
Tronçonneuse à batterie

### 467.-

103.- (Service All-incl.)



- 36V (Basic) Li-ion
- Brushless Motor, weitestgehend wartungsfrei
- Mechanische Rückschlagbremse (Kick Back Bremse)
- Kettenschiene mit Umlenkstern
- Werkzeugloser Kettenschnellspanner
- Soft-touch Handgriff für sicheres, rutschfreies Handling
- Kompakt und leicht für kontrolliertes Arbeiten
- Werkzeugloses Wechseln der Sägekette
- Rear Handle Ausführung

- 36V (Basic) Li-ion
- Moteur sans balais, en grande partie sans entretien
- Frein de recul mécanique (frein Kick Back)
- Rail de chaîne avec pignon de renvoi
- Libération rapide de la chaîne sans outil
- Poignée Soft-touch pour une manipulation sûre et sans glissement
- Compact et léger pour un travail contrôlé
- Changements sans outil de la chaîne de scie
- Version avec poignée arrière

### Technische Daten

Geschwindigkeit:	14,9 m/s
Schwertlänge:	300 mm
Type der Sägekette:	90PX 45E
Öltankkapazität:	120 ml
Vibrationslevel:	3,0 m/sec <sup>2</sup>
Abmessung LxBxH:	710x247x214 mm
Gewicht:	4,5 kg

### Lieferumfang

1 Sägekette, 1 Kettenschiene, 1 Kettenschutz, 1 Rundfeile  
1 Kettenhaftöl 50cc, ohne Akku und Ladegerät, im Karton

377211	Kette	37.10
377206	Schwert	89.30
714816	Öl (1 Liter)	21.60

### Données techniques

Vitesse:	14,9 m/s
Longueur du guide:	300 mm
Type de chaîne de scie:	90PX 45E
Capacité du réservoir d'huile:	120 ml
Niveau de vibration:	3,0 m/sec <sup>2</sup>
Dimension LxlxH:	710x247x214 mm
Poids:	4,5 kg

### Contenu de la livraison

1 chaîne de scie, 1 guide-chaîne, 1 garde-chaîne, 1 lime ronde,  
1 huile adhésive pour chaîne 50cc, sans batterie ni chargeur, dans le carton

377211	Chaîne	37.10
377206	Guide	89.30
714816	Huile (1 litre)	21.60



# Kettensäge - Heckenschere Tronçonneuse - Taille-haie

## CS3635DB (Basic)

Akku Kettensäge

Tronçonneuse à batterie

# 511.-

 **112.-** (Service All-incl.)



- 36V (Basic) Li-ion
- Brushless Motor, weitestgehend wartungsfrei
- Mechanische Rückschlagbremse (Kick Back Bremse)
- Kettenschiene mit Umlenkstern
- Werkzeugloser Kettenschnellsperner
- Soft-touch Handgriff für sicheres, rutschfreies Handling
- Kompakt und leicht für kontrolliertes Arbeiten
- Werkzeugloses Wechseln der Sägekette
- Rear Handle Ausführung

- 36V (Basic) Li-ion
- Moteur sans balais, en grande partie sans entretien
- Frein de recul mécanique (frein Kick Back)
- Rail de chaîne avec pignon de renvoi
- Libération rapide de la chaîne sans outil
- Poignée Soft-touch pour une manipulation sûre et sans glissement
- Compact et léger pour un travail contrôlé
- Changement de la chaîne de la scie sans outils
- Version avec poignée arrière



### Technische Daten

Geschwindigkeit:	14,9 m/s
Kettenschiene:	350 mm
Type der Sägekette:	90PX 52E
Öltank-Kapazität:	120 ml
Vibrationslevel:	3,0 m/sec <sup>2</sup>
Abmessung LxBxH:	760x247x214 mm
Gewicht:	4,6 kg

### Lieferumfang

1 Sägekette, 1 Kettenschiene, 1 Kettenschutz, 1 Rundfeile  
1 Kettenhaftöl 50cc, ohne Akku und Ladegerät, im Karton

377212	Kette	43,40
377209	Schwert	94,70
714816	Öl (1 Liter)	21,60

### Données techniques

Vitesse :	14,9 m/s
Rail de chaîne :	350 mm
Type de chaîne de scie :	90PX 52E
Capacité du réservoir d'huile :	120 ml
Niveau de vibration :	3,0 m/sec <sup>2</sup>
Dimension LxlxH :	760x247x214 mm
Poids :	4,6 kg

### Contenu de la livraison

1 chaîne de scie, 1 guide-chaîne, 1 garde-chaîne, 1 lime ronde,  
1 huile adhésive pour chaîne 50cc, sans batterie ni chargeur, dans le carton

377212	Chaîne	43,40
377209	Guide	94,70
714816	Huile (1 litre)	21,60



## CH3656DA (Basic)

36V Akku Heckenschere

Taille-haie à batterie 36V

# 331.-

 **73.-** (Service All-incl.)



- Sehr gut ausbalanciert für möglichst ermüdungsfreies Arbeiten
- Sicherheits-Schnellstoppbremse
- Robuste Aluminium-Grundplatte für lange Lebensdauer
- Dreifaches Blatt für feine, saubere Schnitte
- Stoßschutz am Blattende
- Sicherheitssystem (HMCP = HiKOKI Multiplex Circuit Protection)

- Très bien équilibré pour un travail le moins fatigant possible
- Frein de sécurité à arrêt rapide
- Plaque de base robuste en aluminium pour une longue durée de vie
- Lame triple pour des coupes fines et nettes
- Protection contre les chocs en fin de lame
- Système de sécurité (HMCP = HiKOKI Multiplex Circuit Protection)



### Technische Daten

Blattlänge	620 mm
Nutzlänge	560 mm
Leerlaufhubzahl	1.000-1.500/min <sup>-1</sup>
Blattöffnung	35 mm
Abmessung L	1.088 mm
Gewicht (ohne Akku)	3,1 kg

### Lieferumfang

1 Blattschutz, ohne Akku und Ladegerät, im Karton

### Données techniques

Longueur de la lame	620 mm
Longueur utile	560 mm
Vitesse au ralenti	1.000-1.500/min <sup>-1</sup>
Ouverture de lame	35 mm
Dimension L	1,088 mm
Poids (sans batterie)	3,1 kg

### Contenu de la livraison

1 protège-lame, sans batterie ni chargeur, dans le carton



## CG36DB (Basic)

Akku Freischneider - loop handle  
Débroussailleuse à batterie - Loop handle

### 527.-

 **116.-** (Service All-incl.)



- 36V (Basic) Li-ion
- Neuentwickelter HiKOKI Hochleistungsmotor
- Hervorragend ausbalanciert für möglichst ermüdungsfreies Arbeiten
- Absolut geräuscharm, sehr geringe Vibration
- Loop Handle für optimale Führung
- 3 verschiedene Drehzahlen
- Sehr lange Laufzeit, bis zu 122 Minuten auf «Eco» mit einer Akku-Ladung
- Elektrische Bremse
- Kompakt und leicht

- 36V (Basic) Li-ion
- Moteur haute performance HiKOKI de dernière génération
- Parfaitement équilibré pour un travail le moins fatigant possible
- Un niveau de bruit absolument faible, des vibrations très faibles
- Loop Handle pour un guidage optimal
- 3 vitesses différentes
- Très longue durée de fonctionnement, jusqu'à 122 minutes en « Eco » avec une seule charge de batterie
- Frein électrique
- Compact et léger

### Technische Daten

Leerlaufdrehzahl	«eco», «mittel», «hoch»:	4.000, 5.500, 6.500
Schnittdurchmesser:		310 mm
Faden Ø:		2 mm
Faden Länge:		4 m
Abmessung LxBxH:		1.803x340x236 mm
Gewicht:		3,6 kg

### Lieferumfang

1 Maulschlüssel (17/19), 1 Halbautomat-Fadenkopf, 1 Schutzbrille, 1 Schulterband, 1 Werkzeugbeutel, ohne Akku und Ladegerät, im Karton

781303	Fadenkopf	32.80
781004	Faden Ø 2.4mm, 15m	7.30

### Données techniques

Vitesse de ralenti		
« éco », « moyen », « élevé » :		4.000, 5.500, 6.500
Diamètre de coupe :		310 mm
Ø du fil :		2 mm
Longueur du fil :		4 m
Dimension LxIxH :		1.803x340x236 mm
Poids :		3,6 kg

### Contenu de la livraison

1 clé à fourche (17/19), 1 tête de fil semi-automatique, 1 paire de lunettes de protection 1 bandoulière, 1 sac à outils, sans batterie ni chargeur, dans le carton

781303	Tête de fil	32.80
781004	Fil Ø 2.4mm, 15m	7.30

## RB36DA (Basic)

36V Akku Gebläse  
Souffleur à batterie 36V

### 601.-

 **132.-** (Service All-incl.)



- Brushless Motor, weitestgehend wartungsfrei
- Sicherheitssystem (HMCP = HiKOKI Multiplex Circuit Protection)
- 4-Stufiger Gebläseschalter plus Turbo Zuschaltung für selektives Luftvolumen
- Automatisch abschaltender Turbomodus (nach 10 Sek.)
- Soft-touch Handgriff für rutschfreies und sicheres Arbeiten
- Höchste Abgabeleistung, wie motorbetrieben

- Moteur sans balais, en grande partie sans entretien
- Système de sécurité (HMCP = HiKOKI Multiplex Circuit Protection)
- Commutateur de ventilateur à 4 niveaux plus activation du turbo pour un volume d'air sélectif
- Arrêt automatique du mode turbo (après 10 sec.)
- Poignée Soft-touch pour un travail sans glissement et en toute sécurité
- Puissance de sortie la plus élevée, car entraînée par un moteur

### Technische Daten

Luftvolumen		680 m³/h (Turbo 800m³/h)
Luftgeschwindigkeit		45 m/s (Turbo 53 m/s)
Abmessung L		948 mm
Gewicht (ohne Akku)		3,5 kg

### Lieferumfang

1 Ausblasrohr, ohne Akku und Ladegerät, im Karton

### Données techniques

Volume d'air		680 m³/h (Turbo 800m³/h)
Vitesse de l'air		45 m/s (Turbo 53 m/s)
Dimension L		948 mm
Poids (sans batterie)		3,5 kg

### Contenu de la livraison

1 tube de soufflage, sans batterie ni chargeur, dans le carton

# Gebläse Souffleur

## RB18DSL (Basic)

18V Akku Gebläse  
Souffleur à batterie 18V

**151.-**

**33.-** (Service All-incl.)



- Hohe Luftfördermenge von 0-2,2 m<sup>3</sup>/min
- Elektronik für variable Luftmengen
- Sehr leicht und handlich
- Soft-touch Handgriff für sicheres, rutschfreies Arbeiten
- Zum Reinigen, entstauben und trocknen von Maschinen und techn. Einrichtungen
- Débit d'air élevé de 0-2,2 m<sup>3</sup>/min
- Électronique pour les volumes d'air variables
- Très léger et maniable
- Poignée Soft-touch pour un travail sûr et sans glissement
- Pour nettoyer, dépeussier et sécher les machines et les équipements techniques

### Technische Daten

Luftfördermenge	0-2,2 m <sup>3</sup> /min
Luftdruck	0-3,9 kPa.
Leerlaufdrehzahl	0-15.000/min <sup>-1</sup>
Abmessung L	505 mm
Gewicht (ohne Akku)	1,1 kg

### Lieferumfang

Ohne Akku und Ladegerät, im Karton

### Données techniques

Débit d'air	0-2,2 m <sup>3</sup> /min
Pression de l'air	0-3,9 kPa.
Vitesse de ralenti	0-15.000/min-1
Dimension L	505 mm
Poids (sans batterie)	1,1 kg

### Contenu de la livraison

Sans batterie ni chargeur, dans le carton

## RB40VA

Gebläse  
Souffleur

**315.-**

**69.-** (Service All-incl.)



- Soft-touch Handgriff für ermüdungsfreies Arbeiten und sicheres Handling
- Ausgezeichnete Handhabung durch kompakte Leichtbau-Ausführung
- Hohe Luftfördermenge 3,8m<sup>3</sup>/min
- Zum Reinigen, entstauben und trocknen von Maschinen und techn. Einrichtungen
- Aufblasen von großen Sport- und Spielgeräten
- Auch als Staubsauger einsetzbar
- Poignée Soft-touch pour un travail sans fatigue et une manipulation sûre
- Excellente maniabilité grâce à une conception compacte et légère
- Débit d'air élevé 3,8m<sup>3</sup>/min
- Pour nettoyer, dépeussier et sécher les machines et les équipements techniques
- Soufflage de grands équipements de sport et de jeu
- Peut également être utilisé comme un aspirateur

### Technische Daten

Förderleistung	0-3,8 m <sup>3</sup> /min
Leerlaufdrehzahl	0-16.000/min <sup>-1</sup>
Leistungsaufnahme	550 W
Geräuschentwicklung	84 dB
Abmessung L mit Rohr	447 mm
Gewicht	1,7 kg

### Lieferumfang

1 Staubbeutel, 1 Rohr, im Karton

### Données techniques

Débit d'air	0-2,2 m <sup>3</sup> /min
Vitesse de ralenti	0-16.000/min-1
Consommation électrique	550 W
Niveau sonore	84 dB
Dimension L avec tube	447 mm
Poids	1,7 kg

### Contenu de la livraison

1 sac à poussière, 1 tube, dans le carton



## BL36200

36V Energiestation  
Station d'énergie 36V

# 1655.-

 **364.-** (Service All-incl.)



- Bis zu 13 Stunden Laufzeit mit einer Akku-Ladung möglich
- Hoher Tragekomfort durch aufwendig gepolstertes Rückenteil
- Separates Schalter Panel, auch für die Überprüfung des Ladezustands (Ladezustand durch 5 LED in 20% Sprüngen ablesbar)
- Bis zu 10x längere Laufzeit als mit herkömmlichem Akku
- Abgangskabel für Rechts-/oder Linksauslage
- USB-Ausgang zum Anschluss anderer Geräte (z.B. Handy)
- Kompatibel zu anderen 36V und MULTI VOLT Geräten

- Jusqu'à 13 heures d'autonomie possible avec une seule charge de batterie
- Grand confort de port grâce à la partie dorsale soigneusement rembourrée
- Panneau d'interrupteurs séparé, permettant également de vérifier l'état de charge (l'état de charge peut être lu par 5 LED par paliers de 20 %)
- Durée d'utilisation jusqu'à 10 fois plus longue qu'avec des batteries rechargeables classiques
- Câble de sortie pour livraison à droite ou à gauche
- Sortie USB pour la connexion d'autres appareils (par exemple, un téléphone portable)
- Compatible avec d'autres appareils 36V et MULTI VOLT

**Technische Daten**  
36V 21,0 Ah

### Lieferumfang

1 Rückentraggestell, 1 Anschlusskabel mit Adapter (für 36V und MULTI VOLT Serie), 1 Armriemen, 2 Flügelschrauben, 1 Ladegerät UC36YSL, im Karton

### Données techniques

36V 21,0 Ah

### Contenu de la livraison

1 cadre de portage arrière, 1 câble de connexion avec adaptateur (pour les séries 36V et MULTI VOLT), 1 sangle de bras, 2 vis à oreilles, 1 chargeur UC36YSL, dans le carton



# Diverses

Ventilator  
Radio  
Lampen  
HIK-System Case

# Divers

Ventilateur  
Radio  
Lampes  
HIK-System Case



## UF18DSAL (Basic)

Akku Ventilator  
Ventilateur à batterie

# 181.-

 **40.-** (Service All-incl.)



- Mit 14,4V oder 18V Schiebeakkus sowie mit Netzteil zu betreiben
- Umschaltbare 2 Gebläsestufen
- Im Akkubetrieb zwischen 1,5-7,5 Stunden Einsatzzeit
- Neu, jetzt schwenkbar L/R 36°
- Absolut geräuscharm, nur 52 dB bei Höchststufe
- Automatische Endabschaltung nach 1/2/4 Stunden
- Robuste Ausführung, hohe Standfestigkeit
- Peut fonctionner avec des batteries à glisser de 14,4 V ou de 18 V ainsi qu'avec un adaptateur secteur
- 2 vitesses de ventilation commutables
- Entre 1,5 et 7,5 heures d'utilisation sur batterie
- Nouveau, désormais pivotant à gauche et à droite de 36°
- Un niveau sonore absolument faible, seulement 52 dB au niveau maximal
- Arrêt de fin de cours automatique après 1/2/4 heures
- Conception robuste, grande stabilité

### Technische Daten

Ventilatordurchmesser	255 mm
Windgeschwindigkeit "hoch"	190 m/min
Windgeschwindigkeit "tief"	160 m/min
Max. Luftvolumen "hoch"	18 m³/min
Max. Luftvolumen "tief"	14 m³/min
Geräuschentwicklung	52 dB(A)
Abmessung LxHxB	264x620x370 mm
Gewicht (ohne Akku)	3,0 kg

### Lieferumfang

1 Netzadapter, ohne Akku und Ladegerät, im Karton

### Données techniques

Diamètre du ventilateur	255 mm
Vitesse du vent "haute"	190 m/min
Vitesse du vent "basse"	160 m/min
Volume d'air maximum "haute"	18 m³/min
Vitesse d'air maximum "basse"	160 m/min
Vitesse d'air maximum "basse"	160 m/min
Volume d'air "haut"	18 m³/min
Volume d'air max. "bas"	14 m³/min
Volume d'air "faible"	14 m³/min
Niveau sonore	52 dB(A)
Dimensions LxHxI	264x620x370 mm
Poids (sans batterie)	3,0 kg

### Contenu de la livraison

1 adaptateur secteur, sans batterie ni chargeur, dans le carton

## UR18DSDL (Basic)

Akku Baustellenradio  
Radio de chantier à batterie

# 391.-

 **86.-** (Service All-incl.)



- Hohe Empfangsleistung und Klangqualität
- Geschützt gegen Wasser gemäß "IPX4"
- Ablagefach für das Smartphone
- USB Ausgang
- DAB+(Digital Audio Broadcasting) Unterstützung
- Bluetooth
- AUX-Eingang
- Hohe Haltbarkeit durch Schutzrahmen mit stoßdämpfendem Gummi
- Haute performance de réception et qualité sonore
- Protection contre l'eau selon la norme « IPX4 »
- Compartiment de rangement pour le smartphone
- Sortie USB
- Assistance DAB+ (Digital Audio Broadcasting)
- Bluetooth
- Entrée AUX
- Grande durabilité grâce à un cadre de protection en caoutchouc absorbant les chocs

### Technische Daten

Frequenz	AM: 522-1.629 khz FM: 87.5-108 MHz
DAB/DAB+ Lautsprecher	174-240 MHz
Abmessung BxLxH	2 x 90 mm Ø, 2x7 Watt
Gewicht	405x294x256 mm 4,0 kg

### Lieferumfang

1 Netzadapter, 1 Kabelhalter, 2 Batterien 1,5V, ohne Akku und Ladegerät, im Karton

### Hinweis

Nicht für Asbest geeignet!

### Données techniques

Fréquence	AM : 522-1,629 khz FM : 87,5-108 MHz
DAB/DAB+ Haut-parleur	174-240 MHz
Dimension LxIxH	2 x 90 mm Ø, 2x7 Watt
Poids	405x294x256 mm 4,0 kg

### Contenu de la livraison

1 adaptateur secteur, 1 porte-câble, 2 piles 1,5V, sans batterie ni chargeur, dans le carton



### UB18DA (Basic)

Akku LED Baustellenstrahler

Projecteur de chantier à LED à batterie

**218.-**

€ 48.- (Service All-incl.)



- Gewährleistet maximales Licht z.B. auf der Baustelle
- Massive Beleuchtung durch ultra helle, weiße LED
- Lange Laufzeit von bis zu 22 Stunden möglich, bei Betrieb mit 5,0 Ah Akku
- Geringes Gewicht von nur 1,85 kg, sorgt für einfachen Transport

- Assure une lumière maximale par exemple, sur le chantier de construction
- Éclairage massif grâce à des LED blanches ultra-brillantes
- Longue durée d'utilisation jusqu'à 22 heures avec une batterie de 5,0 Ah
- Le faible poids de seulement 1,85 kg permet un transport facile

#### Technische Daten

Leuchtstärke Spot+Wide	2.500 lm
Leuchtstärke Spot	1.100 lm
Leuchtstärke Wide	1.300 lm
Leuchtstärke Wide (eco)	400 lm
Abmessung LxHxB	280x204x203 mm
Gewicht (ohne Akku)	1,85 kg

#### Lieferumfang

Ohne Akku und Ladegerät, im Karton

#### Données techniques

Luminosité Spot + Wide	2.500 lm
Luminosité Spot	1.100 lm
Luminosité Wide	1.300 lm
Luminosité Wide (éco)	400 lm
Dimensions LxHxl	280x204x203 mm
Poids (sans batterie)	1,85 kg

#### Contenu de la livraison

Sans batterie ni chargeur, dans le carton

### UB18DGL (Basic)

Akku LED Baustellenstrahler

Projecteur de chantier à LED à batterie

**142.-**

€ 31.- (Service All-incl.)



- Massive Beleuchtung mit 36 ultra hellen, weißen LED
- Gewährleistet maximales Licht z.B. auf der Baustelle
- 240° in 16 Steps verstellbarer Kopf, verbessert die Ausleuchtung an vielen Stellen
- Lange Laufzeit von bis zu 11,5 Stunden möglich, bei Betrieb mit 5,0 Ah Akku
- Geringes Gewicht von nur 0,7 kg, sorgt für einfachen Transport

- Éclairage massif grâce à 36LED blanches ultra-brillantes
- Assure une lumière maximale par exemple, sur le chantier de construction
- Tête réglable de 240° en 16 pas, améliore l'éclairage dans de nombreux endroits
- Longue durée d'utilisation jusqu'à 11,5 heures avec une batterie de 5,0 Ah
- Le faible poids de seulement 0,7 kg permet un transport facile

#### Technische Daten

Anzahl LED	36 Stück a 0,5W
Leuchtstärke „Power“	250 lx
Leuchtstärke „Save“	140 lx
Abmessung LxHxB	198x252x256 mm
Gewicht (ohne Akku)	0,7 kg

#### Lieferumfang

Ohne Akku und Ladegerät, im Karton

#### Données techniques

Nombre de LEDs	36 pcs de 0.5W
Intensité lumineuse « Power »	250 lx
Intensité lumineuse « Save »	140 lx
Dimensions LxHxl	198x252x256 mm
Poids (sans batterie)	0,7 kg

#### Contenu de la livraison

Sans batterie ni chargeur, dans le carton

# interview

## REVOTOOL-TIME ZEIT FÜR EIN GESPRÄCH

Revotool ist auf sehr vielen Baustellen und in ebenso vielen Werkhallen präsent. Mit Werkzeugen und mit Verbrauchsprodukten. Kein Wunder sind in den firmeneigenen Lagern in Uetendorf und in der Steiermark nicht weniger als 30'000 verschiedene Artikel zu finden. Diese überzeugen alle mit höchster Qualität und Funktionalität. Dennoch stuft David Meier, Inhaber und Geschäftsführer der Revotool AG, seine Mitarbeitenden und deren Leistungen noch höher ein: «Meine Crew macht den Unterschied», erklärt er. Ein Gespräch über Maschinen, Menschen und ein erfolgreiches Unternehmen.



DAVID MEIER  
Inhaber und Geschäftsführer  
von Revotool

**REVOTOOL**  
**time**

# HIK-System Case

## HIK-System Case

### HIK-System Case I 402544

56.-



**Abmessung**  
TxBxH: 295x395x105 mm

**Dimension**  
PxLxH: 295x395x105 mm

### HIK-System Case II 402545

56.-



**Abmessung**  
TxBxH: 295x395x158 mm

**Dimension**  
PxLxH: 295x395x158 mm

### HIK-System Case III 402546

66.-



**Abmessung**  
TxBxH: 295x395x210 mm

**Dimension**  
PxLxH: 295x395x210 mm

### HIK-System Case IV 402547

70.-



**Abmessung**  
TxBxH: 295x395x315 mm

**Dimension**  
PxLxH: 295x395x315 mm

**HIK-System Case 40030037**  
mit Schublade und 100 tlg. Zubehör  
avec tiroir et 100 pcs accessoires

**139.-**



**Abmessung**  
TxBxH: 295x395x250 mm

**Dimension**  
PxLxH: 295x395x250 mm

**HIK-System Rollbrett 402543**

**69.-**



**Abmessung**  
TxBxH: 295x395x158 mm

**Dimension**  
PxLxH: 295x395x158 mm



## Service All-Incl.

Revotool bietet für die HIKOKI-Produkte einen 3-Jahres „SERVICE ALL-INCL.“ an. Der Preis beträgt 22% des Brutto-Verkaufspreises. Dies bedeutet, es entstehen keine weiteren Kosten für Service + Reparaturen. Während der Reparaturzeit haben Sie bei Bedarf Anspruch auf ein kostenloses Leihgerät.

Revotool propose pour les produits HIKOKI un « SERVICE TOUT INCLUS » de 3 ans. Le prix est de 22 % du prix de vente brut. Cela signifie qu'aucun autre coût pour le service et les réparations n'est dû. Pendant la réparation, vous avez droit à un appareil de prêt gratuit si besoin est.



## 2 Jahre Garantie

Garantiebedingungen finden Sie unter [www.hikoki.ch](http://www.hikoki.ch)

## 2 ans de garantie

Vous trouverez les conditions de garantie sur le site [www.hikoki.ch](http://www.hikoki.ch)

Ihr HIKOKI Fachhändler:



**Fux Elektrowerkzeuge GmbH**

Dorfstrasse 20b • 4444 Rümlingen

Telefon: 062 791 44 44

Natel: 079 247 44 44

Fax: 062 299 26 74

[info@fuxtools.ch](mailto:info@fuxtools.ch) • [www.fuxtools.ch](http://www.fuxtools.ch)