



fortec[®]



SAUGER

**NASS UND TROCKEN
FÜR INDUSTRIE UND GEWERBE**

2023

INHALT

Staubklassen

Typ L - Standard Anforderungen

An die Entsorgung werden keine besonderen Anforderungen gestellt.

Typ M - Erhöhte Anforderungen

Die Entsorgung des Filters muss dabei staubarm erfolgen.

Typ H - (HEPA) Höchste Anforderungen

Bei der Filterentsorgung inkl. Staubbeutel sind die regionalen Entsorgungsvorschriften zu beachten.

FORTEC

4 DAS FORTEC SYSTEM

RUCKSACKSTAUBSAUGER

6 D/3P/BP

TROCKENSTAUBSAUGER

8 D/12P

NASS-TROCKEN STAUBSAUGER

10 WD/22P & I

INDUSTRIESAUGER NASS-TROCKEN

12 WD/32TB

14 WD/36P & I

16 FT459200

18 WD/50P & I

20 WD/50.2TB

22 WD/80.2I

24 WD/80.2I/KK

28 WD/90P

INDUSTRIE PUMPENSAUGER

26 WD/80.2I/IP

30 W/90.2SP/IP

POLSTERREINIGUNGSGERÄT

32 EX/7I

SICHERHEITSSAUGER NASS-TROCKEN

34 WD/40M

36 WD40DP

ÜBERSICHT

38-39 ÜBERSICHT SORTIMENT



Facility
Management



Hotelbetriebe
und Haushalt



Servicefahrzeuge



Kaminfeger durch
Brandschutzfilter



grossflächige
Anwendungen



Treppengängiges
Fahrgestell



Feuerwehren



Abwasserverbände



Polsterreinigung



Holzarbeiten



Schleifarbeiten



Gefahrenstoff-
entsorgung



Druckluftarbeiten

DAS FORTEC SYSTEM

Tragegriff
Praktisch und
ergonomisch



Kabelhalter
Nützlich und
aufgeräumt



Abluftfilter
Einfach zu reinigen,
auswaschbar



Kippschalter
Sicher und Spritzwasser
geschützt



Klicksystem
Einhändig bedienbar

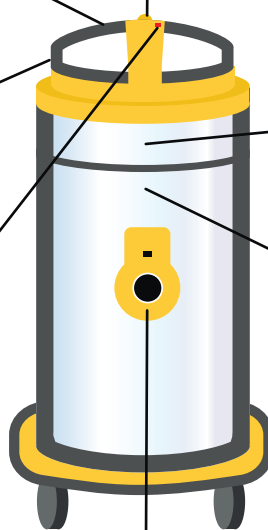



UFS Ultra FilterRing System

Ermöglicht dank des UFS Aufsatzrings eine permanente Montage des Kartuschenfilters. Gewährt beste Saugleistung, sowie maximalen Schutz des Motors. UFS ist auch praktisch: Die Reinigung und Wartung des Schwimmersystems ist losgelöst vom Motorkopf. Sie erfolgt schnell, einfach und intuitiv.

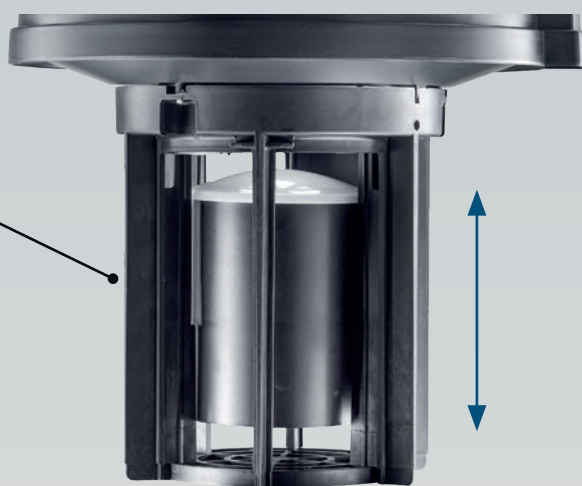

Floating Schwimmersystem

Sicherheit beim Nasssaugen. Automatische Überwachung beim Erreichen des maximalen Wasserniveaus.

D/3P/BP

455.-

DTP INKL. 479.27

LP EXKL. 557.-



- Rucksackstaubsauger
- Kompakt, leicht und ergonomisch
- Traggurt-System auf Körpermass einstellbar
- Optimale Einsatzbereitschaft auf Treppen und Leitern
- Maximaler Schutz: Kartuschenfilter, Grobschmutzfilter, Abluftfilter und Motorschutzfilter

TECHNISCHE DATEN

Art. Nr. Kunststoff	FT-VAC-D/3P/BP
EAN	7640237620874
Netzanschluss/Frequenz	220-240 V 50/60 Hz
Max. Leistungsaufnahme	900 W
Nennleistung	800 W
Staubbeutel Fassungsvermögen	3,3 l
Luftleistung	46 l/s
Saugleistung/Vakuum	242 mbar
Schallpegel	57 db(A)
Kabellänge	15 m
Gewicht (ohne Zubehör)	4,8 kg
Abmessungen (L × B × H)	240 × 240 × 495 mm
Anschlussystem	32 mm



Kartuschenfilter



Grobschmutzfilter



Motorschutzfilter/Textilfilter



Seitenwahl für Links- und Rechtshänder

optimal für
Facility Management





AUSGERÜSTET MIT EINEM GROBSCHMUTZFILTER

STANDARDAUSSTATTUNG Ø 32

FT-VAC10022	1 Saugschlauch kpl. 1,5 m Ø 32	53.00
FT-VAC10002	2 Aluminium-Verläng.-Rohr 104 cm - 141 cm Ø 32	52.80
FT-VAC10016	3 Verlängerungsrohr 0,5 m Ø 32	20.60
FT-VAC10014	4 Bodendüse mit Bürste Ø 32 × 285 mm trocken	52.20
FT-VAC10004	5 Bodendüse mit Bürste Ø 32 × 320 mm trocken	35.70
FT-VAC10005	6 Polsterdüse Ø 32 × 115 mm	6.90

FT-VAC10006	7 Rundsaugbürste, Ø 32	5.60
FT-VAC10007	8 Fugendüse Ø 32	6.00
FT-VAC10023	9 Kartuschenfilter	31.10
FT-VAC10024	10 Motorschutz/- Textilfilter	41.40
–	11 Vliesfilterbeutel 3,3 L, 1 Stk.	–
–	12 Papierfilterbeutel 3,3 L, 1 Stk.	–



OPTIONALES ZUBEHÖR

	FT-VAC10027	Vliesfilterbeutel 3,3 L, 10 Stk.	41.60
	FT-VAC10157	Papierfilterbeutel 3,3 L, 10 Stk.	34.60
	FT-VAC10026	HEPA Kartuschenfilter	54.30
	FT-VAC10015	Heizkörpersaugbürste Ø 32	10.20
	FT-VAC10141	Saugschlauch 20 m, schwarz, Ø 32 per Meter	7.50
	FT-VAC10152	Schlauchmuffe Kesselseitig	8.80

D/12P

359.-

DTP INKL. 386.64
LP EXKL. 449.-

- Teleskopsaugrohr
- Netzkabel abnehmbar
- Anschluss für Elektro-Powersaugbürste
- Hinterräder gummi-gedämpft
- klein und wendig
- passt in jeden Schrank

TECHNISCHE DATEN

Art. Nr. Kunststoff	FT-VAC-D/12P
EAN	7640237620898
Netzanschluss/Frequenz	220-240 V 50/60 Hz
Max. Leistungsaufnahme	1100 W
Nennleistung	900 W
Staubbeutel Fassungsvermögen	12 l
Luftleistung	57 l/s
Saugleistung/Vakuum	250 mbar
Schallpegel	59 db(A)
Kabellänge	15 m
Gewicht (ohne Zubehör)	7 kg
Abmessungen (L × B × H)	350 × 450 × 375 mm
Anschlussystem	32 mm



Abluftfilter



Steckdosenanschluss für Elektro-Powersaugbürste



Anzeige bei Verstopfung oder vollem Staubbeutel



Bajonett Saugschlauchanschluss



Kartuschenfilter



Zubehör Halterung

optimal für
Servicefahrzeuge





STECKDOSENANSCHLUSS FÜR ELEKTRO-POWERSAUGBÜRSTE

STANDARDAUSSTATTUNG Ø 32

FT-VAC10001	1 Saugschlauch kpl. 2,5 m Ø 32	59.40
FT-VAC10002	2 Aluminium-Teleskoprohr 104 cm - 141 cm Ø 32	52.80
FT-VAC10003	3 Kombi-Bodenbürste Ø 32 × 269 mm	37.30
FT-VAC10004	4 Bodendüse mit Bürste Ø 32 × 320 mm trocken	35.70
FT-VAC10005	5 Polsterdüse Ø 32 × 115 mm	6.90
FT-VAC10006	6 Rundsaugbürste, Ø 32	5.60

FT-VAC10007	7 Fugendüse Ø 32	6.00
–	8 Vliesfilterbeutel 12 L, 1Stk.	–
–	9 Papierfilterbeutel 12 L, 1Stk.	–
FT-VAC10010	10 PTFE Kartuschenfilter	26.20
FT-VAC10011	11 Kabel 15 m abnehmbar	68.40



OPTIONALES ZUBEHÖR

	FT-VAC10018 Vliesfilterbeutel 12 L, 10 Stk.	69.20
	FT-VAC10158 Papierfilterbeutel 12 L, 10 Stk.	36.40
	FT-VAC10017 HEPA Kartuschenfilter	45.50
	FT-VAC10009 Abluftfilter	6.00
	FT-VAC10013 Elektro-Power Bodensaugdüse 35 cm Ø 32	366.50
	FT-VAC10015 Heizkörpersaugbürste Ø 32	10.20

	FT-VAC10141 Saugschlauch 20 m, schwarz, Ø 32, per Meter	7.50
	FT-VAC10151 Schlauchmuffe Kesselseitig	9.10

WD/22I & P

485.-

DTP INKL. 522.35
LP EXKL. 607.-

- **Leistungsstark mit mittlerem Fassungsvermögen**
- **UFS System, für beste Saugleistung und maximalen Schutz des Motors**

TECHNISCHE DATEN

Art. Nr. Chromstahl	FT-VAC-WD/22I
EAN Chromstahl	7640237620881
Art. Nr. Kunststoff	FT-VAC-WD/22P
EAN Kunststoff	7640237620904
Netzanschluss/Frequenz	220-240 V 50/60 Hz
Max. Leistungsaufnahme	1250 W
Nennleistung	1100 W
Behälter Fassungsvermögen	22 l
Staubbeutel Fassungsvermögen	7 l
Luftleistung	71 l/s
Saugleistung/Vakuum	235 mbar
Schallpegel	60 db(A)
Kabellänge	10 m
Gewicht (ohne Zubehör)	12,3 kg (I) 11,3 kg (P)
Abmessungen (L x B x H)	500x380x590 mm
Wasserspritzschutz	IPX4
Anschlussystem	36 mm



UFS Schwimmersystem



Kartuschenfilter



Rolle vorne, leichtgängig, 360° drehbar



Rolle hinten, leichtgängig, gummibereift



Motorschutzfilter/Textilfilter



Vorteilhafte Saugrohrhalterung



WD/22P

KUNSTSTOFF

445.-

DTP INKL. 479.27
LP EXKL. 557.-

optimal für
Servicefahrzeuge



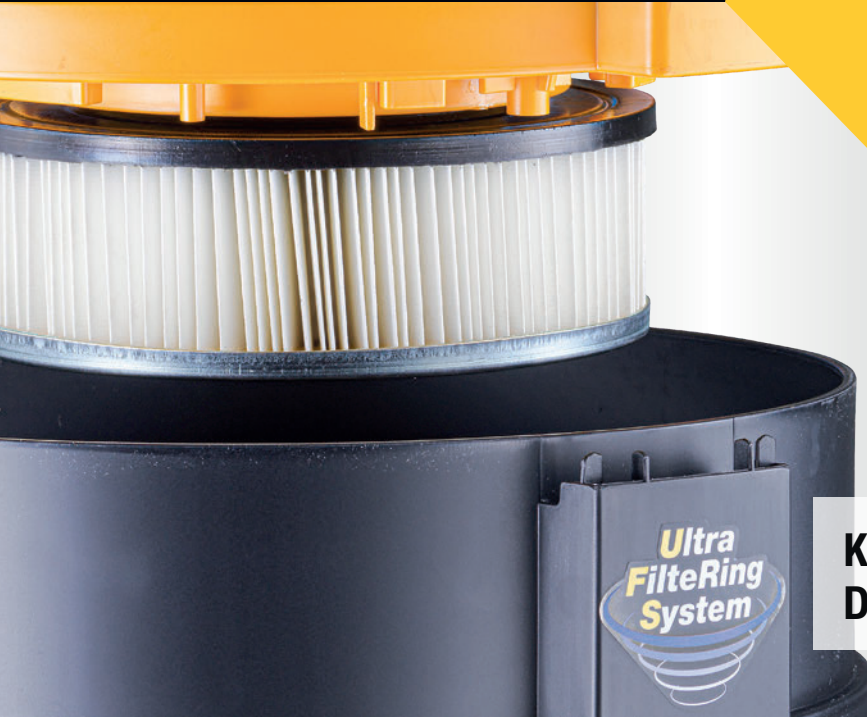

KARTUSCHENFILTER FÜR DEN SCHUTZ DES MOTORS

STANDARDAUSSTATTUNG Ø 36

FT-VAC10028	1	Saugschlauch kpl. 2,5 m Ø 36	61.50
FT-VAC10029	2	Verlängerungsrohr verchromt Ø 36 × 500 mm 2Stk.	19.90
FT-VAC10176	3	Bodendüse mit Bürste Ø 36 × 320 mm trocken	34.70
FT-VAC10030	4	Bodendüse Ø 36 × 300 mm nass	34.70
FT-VAC10031	5	Polsterdüse Ø 36 × 115 mm	6.30

FT-VAC10032	6	Rundsaugbürste, Ø 36	9.20
FT-VAC10033	7	Fugendüse Ø 36	5.90
FT-VAC10034	8	Motor-Textilfilter	32.90
FT-VAC10036	9	PTFE Kartuschenfilter (Klasse M)	102.20



OPTIONALES ZUBEHÖR

	FT-VAC10043	Vliesfilterbeutel 12 L, 10 Stk.	60.60
	FT-VAC10163	Papierfilterbeutel 7 L, 10 Stk.	45.00
	FT-VAC10040	Überziehfilter, Nylon, waschbar	40.80
	FT-VAC10041	HEPA Kartuschenfilter / Faltenfilter	199.50

	FT-VAC10142	Saugschlauch 20 m Ø 36, schwarz, per Meter	8.30
	FT-VAC10153	Schlauchmuffe Kesselseitig	13.30
	FT-VAC10148	Ersatz-Rohrbogen zu FT-VAC10028	23.90

WD/32TB



399.-

DTP INKL. 429.72
LP EXKL. 499.-

→ **Leistungsstark mit grossem Fassungsvermögen**

TECHNISCHE DATEN

Art. Nr.	FT-VAC-WD/32TB
EAN	7640237625176
Netzanschluss/Frequenz	220-240 V 50/60 Hz
Max. Leistungsaufnahme	1150 W
Nennleistung	1000 W
Behälter Fassungsvermögen	36 l
Staubbeutel Fassungsvermögen	16 l
Luftleistung	53 l/s
Saugleistung/Vakuum	190 mbar
Schallpegel	62 db(A)
Kabellänge	10 m
Gewicht (ohne Zubehör)	10.4 kg
Abmessungen (L×B×H)	410 x 410 x 760 mm
Wasserspritzschutz	IPX4
Anschlussystem	38 mm



robuster inox Staubsammelbehälter



Anschlussystem mit Schlauchsicherung



Motorschutzfilter/Textilfilter



4 leichtgängige Lenkrollen

optimal für
Universelle Anwendungen





INOX STAUBSAMMELBEHÄLTER





STANDARDAUSSTATTUNG Ø 38





FT-VAC10044	1	Saugschlauch kpl. 2,5 m Ø 38	51.00
FT-VAC10045	2	S-Verlängerungsrohr verchromt Ø 38	59.60
FT-VAC10047	3	Wassersaugdüse mit Gummilippen 430 mm	51.60
FT-VAC10046	4	Trocken-Bürstensaugdüse 400 mm	40.80

FT-VAC10049	5	Fugendüse Ø 38	8.10
FT-VAC10048	6	Rundsaugbürste, Ø 38	9.60
FT-VAC10050	7	Motorenschutz/-Textilfilter	33.60



OPTIONALES ZUBEHÖR

	FT-VAC10062	Vliesfilterbeutel 19 L, 10 Stk.	72.70
	FT-VAC10164	Papierfilterbeutel 16 L, 10 Stk.	72.90
	FT-VAC10040	Überziehfilter, Nylon, waschbar	40.80
	FT-VAC10063	Ersatzgummilippe 2 Stk. zu FT-VAC10047	9.30
	FT-VAC10064	Ersatzbürstensatz 2 Stk. zu FT-VAC10046	14.70

	FT-VAC10143	Saugschl. Ø 38, 20 m, schwarz, per Meter	9.10
	FT-VAC10145	Saugsch. Ø 38, 30 m, schwarz, AS per Meter	29.60
	FT-VAC10154	Schlauchmuffe Kesselseitig	7.10
	FT-VAC10149	Schlauchmuffe Rohrbogen	8.90

WD/36I & P



545.-

DTP INKL. 586.97
LP EXKL. 682.-



- **Leistungsstark mit grossem Fassungsvermögen**
- **UFS System, für beste Saugleistung und maximalen Schutz des Motors**

TECHNISCHE DATEN

Art. Nr. Chromstahl	FT-VAC-WD/36I
EAN Chromstahl	7640237620928
Art. Nr. Kunststoff	FT-VAC-WD/36P
EAN Kunststoff	7640237620942
Netzanschluss/Frequenz	220-240 V 50/60 Hz
Max. Leistungsaufnahme	1250 W
Nennleistung	1100 W
Behälter Fassungsvermögen	36 l
Staubbeutel Fassungsvermögen	16 l
Luftleistung	71 l/s
Saugleistung/Vakuum	235 mbar
Schallpegel	60 db(A)
Kabellänge	10 m
Gewicht (ohne Zubehör)	13Kg (I) 12Kg (P)
Abmessungen (L×B×H)	500×380×770 mm
Wasserspritzschutz	IPX4
Anschlussystem	38 mm



Kartuschenfilter



Vorteilhafte Saugrohrhalterung



UFS Schwimmersystem



Motorschutzfilter/Textilfilter



Rolle hinten, leichtgängig, gummibereit



**WD/36P
KUNSTSTOFF**

495.-

DTP INKL. 533.12
LP EXKL. 619.-

optimal für
Universelle Anwendungen



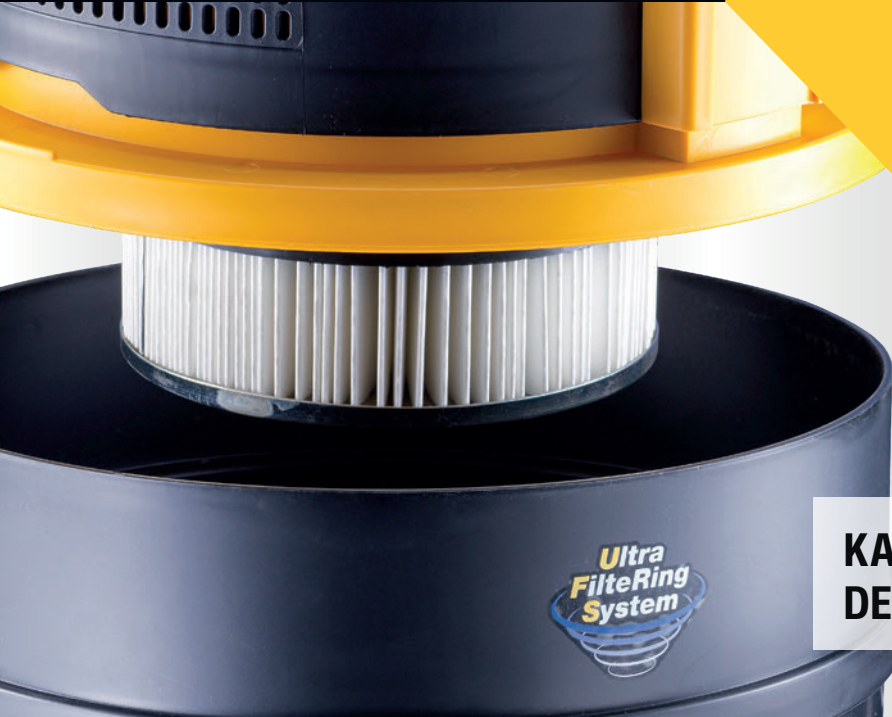

KARTUSCHENFILTER FÜR DEN SCHUTZ DES MOTORS







STANDARDAUSSTATTUNG Ø 38







FT-VAC10044	1	Saugschlauch kpl. 2,5 m Ø 38	51.00
FT-VAC10045	2	S-Verlängerungsrohr verchromt Ø 38	59.60
FT-VAC10047	3	Wassersaugdüse mit Gummilippen 430 mm	51.60
FT-VAC10046	4	Trocken-Bürstensaugdüse 400 mm	40.80

FT-VAC10049	5	Fugendüse Ø 38	8.10
FT-VAC10048	6	Rundsaugbürste, Ø 38	9.60
FT-VAC10050	7	Motorenschutz/-Textilfilter	33.60
FT-VAC10036	8	PTFE Kartuschenfilter (Klasse M)	102.20



OPTIONALES ZUBEHÖR

	FT-VAC10062	Vliesfilterbeutel 19 L, 10 Stk.	72.70
	FT-VAC10164	Papierfilterbeutel 16 L, 10 Stk.	72.90
	FT-VAC10035	Abluftfilter, waschbar	6.00
	FT-VAC10040	Überziehfilter, Nylon, waschbar	40.80
	FT-VAC10060	Motor-Schutzfilter Polyester	26.50
	FT-VAC10041	HEPA Kartuschenfilter	199.50

	FT-VAC10063	Ersatzgummilippe 2 Stk. zu FT-VAC10047	9.30
	FT-VAC10064	Ersatzbürstensatz 2 Stk. zu FT-VAC10046	14.70
	FT-VAC10143	Saugschl. Ø 38, 20 m, schwarz, per Meter	9.10
	FT-VAC10145	Saugschl. Ø 38, 30 m, schwarz, AS per Meter	29.60
	FT-VAC10154	Schlauchmuffe Kesselseitig	7.10
	FT-VAC10149	Schlauchmuffe Rohr	8.90

459 200

770.-

DTP INKL. 829.29

LP EXKL. 963.-



- **Leistungsstark mit sehr grossem Fassungsvermögen**
- **UFS System, für beste Saugleistung und maximalen Schutz des Motors**

TECHNISCHE DATEN

Art. Nr.	FT459200
EAN	7640237628955
Netzanschluss/Frequenz	220-240 V 50/60 Hz
Max. Leistungsaufnahme	1250 W
Nennleistung	1100 W
Behälter Fassungsvermögen	36 l
Staubbeutel Fassungsvermögen	16 l
Luftleistung	71 l/s
Saugleistung/Vakuum	235 mbar
Schallpegel	60 db(A)
Kabellänge	10 m
Gewicht (ohne Zubehör)	12 kg
Abmessungen (L×B×H)	500 × 380 × 770 mm
Wasserspritzschutz	IPX4
Anschlussystem	Spezial Brandhemmend



praktischer Tragegriff



Sauger feuerhemmend bis 200°



Keramik Saugschlauch, feuerhemmend



Brandschutzfilter



für heisse Asche (bis 200°) und Alltagsanwendungen

optimal für
Kaminfeger

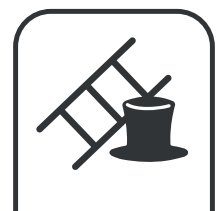





OPTIMAL FÜR KAMINFEGERARBEITEN

STANDARDAUSSTATTUNG Ø 38

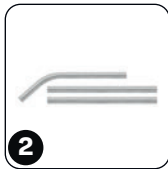
FT-VAC10122	1	Saugschlauch keramik kpl. 3 m Ø 38	257.90
--	2	3 Stk Anschlussrohre mit 45° Bogen	46.00
FT-VAC10068	3	Ofenfilter, brandhemmend	139.60



OPTIONALES ZUBEHÖR

	FT-VAC10062	Vliesfilterbeutel 19 L, 10 Stk.	72.70
	FT-VAC10035	Abluftfilter, waschbar	6.00
	FT-VAC10041	HEPA Kartuschenfilter	199.50
	FT-VAC10061	Ofenfilter, brandhemmend bis 200° Grad	139.60
	FT-VAC10036	PTFE Kartuschenfilter (Klasse M)	102.20
	FT-VAC10123	Saugrohr, 100% isoliert, hitzebest. Ø 38, 1 m	114.80
	FT-VAC10124	Saugrohr, 50% isoliert, hitzebest. Ø 38, 1 m	85.60
	FT-VAC10125	Saugrohr, nicht isoliert, Ø 38/40, 1 m	47.60
	FT-VAC10126	Ofensaugdüse Alu mit Teflon Sauglippen*	92.70
	FT-VAC10127	Ersatzlippen (2 Stk.) zu Ofensaugdüse FT-VAC10126	41.60
	FT-VAC10128	Rohrverbinder zu Saugdüse FT-VAC10126	56.50

*nicht zu gebrauchen als Bodendüse

	FT-VAC10052	Fugensaugdüse, Edelstahl Ø 38, 605 mm	43.30
	FT-VAC10053	Fugensaugdüse, Edelstahl Ø 38, 305 mm	32.50
	FT-VAC10054	Fugensaugdüse 45° Edelstahl Ø 38, 605 mm	43.40
	FT-VAC10055	Fugensaugdüse 45° Edelstahl Ø 38, 305 mm	27.30
	FT-VAC10121	Saugkit hitzebeständig FT-VAC10122 / FT-VAC10129	492.70

WD/50I & P



635.-

DTP INKL. 683.90
LP EXKL. 794.-



- Leistungsstark mit sehr grossem Fassungsvermögen
- UFS System, für beste Saugleistung und maximalen Schutz des Motors

TECHNISCHE DATEN

Art. Nr. Chromstahl	FT-VAC-WD/50I
EAN Chromstahl	7640237620959
Art. Nr. Kunststoff	FT-VAC-WD/50P
EAN Kunststoff	7640237620966
Netzanschluss/Frequenz	220-240 V 50/60 Hz
Max. Leistungsaufnahme	1450 W
Nennleistung	1350 W
Behälter Fassungsvermögen	50 l
Staubbeutel Fassungsvermögen	19 l
Luftleistung	74 l/s
Saugleistung/Vakuum	260 mbar
Schallpegel	62 db(A)
Kabellänge	10 m
Gewicht (ohne Zubehör)	15,3Kg (I) 14,3Kg (P)
Abmessungen (L×B×H)	540×490×840 mm
Wasserspritzschutz	IPX4
Anschlussystem	38 mm



Kartuschenfilter



Stabiler Führungsgriff

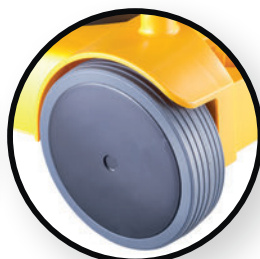

Rolle hinten, leichtgängig, gummibereit



UFS Schwimmersystem



Motorschutzfilter/Textilfilter



Vorteilhafte Saugrohrhalterung



WD/50P

KUNSTSTOFF

575.-

DTP INKL. 619.28
LP EXKL. 719.-

optimal für
Universelle Anwendungen





**STABILER
FÜHRUNGSGRIFF**

STANDARD AUSSTATTUNG Ø 38

FT-VAC10044	1 Saugschlauch kpl. 2,5 m Ø 38/40	51.00
FT-VAC10045	2 S-Verlängerungsrohr verchromt Ø 38	59.60
FT-VAC10047	3 Wasseraugdüse mit Gummilippen 430 mm	51.60
FT-VAC10046	4 Trocken-Bürstensaugdüse 400 mm	40.80

FT-VAC10049	5 Fugendüse Ø 38	8.10
FT-VAC10048	6 Rundsaugbürste, Ø 38	9.60
FT-VAC10065	7 Textilfilter	41.90
FT-VAC10036	8 PTFE Kartuschenfilter (Klasse M)	102.20



OPTIONALES ZUBEHÖR

	FT-VAC10062 Vliesfilterbeutel 19 L, 10 Stk.	72.70
	FT-VAC10077 Papierfilterbeutel 19 L, 10 Stk.	114.20
	FT-VAC10035 Abluftfilter, waschbar	6.00
	FT-VAC10041 HEPA Kartuschenfilter	199.50
	FT-VAC10066 Überziehfilter Nylon waschbar	49.80
	FT-VAC10068 Ofenfilter, brandhemmend, nur für INOX	139.60
	FT-VAC10067 Motor-Schutzfilter Polyester	39.80

	FT-VAC10063 Ersatzgummilippe 2 Stk. zu FT-VAC10047	9.30
	FT-VAC10064 Ersatzbürstensatz 2 Stk. zu FT-VAC10046	14.70
	FT-VAC10056 Ablassschlauch, kompl. für Kunststoffkessel	65.80
	FT-VAC10143 Saugschl. Ø 38, 20 m, schwarz, per Meter	9.10
	FT-VAC10145 Saugsch. Ø 38, 30 m, schwarz, AS per Meter	29.60
	FT-VAC10154 Schlauchmuffe Kesselseitig	7.10
	FT-VAC10149 Schlauchmuffe Rohrbogen	8.90

WD/50.2TB

735.-

DTP INKL. 791.60
LP EXKL. 919.-

→ **Zwei Motoren, die einzeln angesteuert werden können**

TECHNISCHE DATEN

Art. Nr.	FT-VAC-WD/50.2TB
EAN	7640237625152
Netzanschluss/Frequenz	220-240 V 50/60 Hz
Max. Leistungsaufnahme	2300 W
Nennleistung	1900 W
Behälter Fassungsvermögen	80 l
Luftleistung	100 l/s
Schallpegel	65 db(A)
Kabellänge	10 m
Gewicht (ohne Zubehör)	21.3 kg
Abmessungen (L × B × H)	610 × 520 × 920 mm
Wasserspritzschutz	IPX4
Anschlussystem	38 mm



robuster inox Staubsammelbehälter



Anschlussystem mit Schlauchsicherung



Stabiler Führungsgriff



Motorschutzfilter/Textilfilter



2 leichtgängige Lenkrollen

optimal für
Universelle Anwendungen





ZWEI MOTOREN EINZELN ANSTEUERBAR

STANDARDAUSSTATTUNG Ø 38

FT-VAC10044	1	Saugschlauch kpl. 2,5 m Ø 38	51.00
FT-VAC10045	2	S-Verlängerungsrohr verchromt Ø 38	59.60
FT-VAC10047	3	Wassersaugdüse mit Gummilippen 430 mm	51.60
FT-VAC10046	4	Trocken-Bürstensaugdüse 400 mm	40.80

FT-VAC10049	5	Fugendüse Ø 38	8.10
FT-VAC10048	6	Rundsaugbürste, Ø 38	9.60
FT-VAC10074	7	Motorenschutz/-Textilfilter	48.40



OPTIONALES ZUBEHÖR

	FT-VAC10062	Vliesfilterbeutel 19 L, 10 Stk.	72.70
	FT-VAC10077	Papierfilterbeutel 19 L, 10 Stk.	114.20
	FT-VAC10063	Ersatzgummilippe 2 Stk. zu FT-VAC10047	9.30
	FT-VAC10064	Ersatzbürstensatz 2 Stk. zu FT-VAC10046	14.70
	FT-VAC10056	Ablassschlauch, kompl. für Kunststoffkessel	65.80
	FT-VAC10143	Saugschl. Ø 38, 20 m, schwarz, per Meter	9.10

	FT-VAC10145	Saugsch. Ø 38, 30 m, schwarz, AS per Meter	29.60
	FT-VAC10154	Schlauchmuffe Kesselseitig	7.10
	FT-VAC10149	Schlauchmuffe Rohrbogen	8.90

WD/80.2I



1'025.-

DTP INKL. 1'103.93
LP EXKL. 1'282.-

- **Stabiles und extrem wendiges Alu-Fahrgestell mit 4 Lenkrollen**
- **360° Drehungen an Ort möglich**
- **Zwei Motoren einzeln ansteuerbar**
- **Ablassschlauch für Schmutzwasser**
- **Fassungsvermögen für grossflächige Anwendungen**

TECHNISCHE DATEN

Art. Nr. Chromstahl	FT-VAC-WD/80.2I
EAN	7640237620911
Netzanschluss/Frequenz	220-240 V 50/60 Hz
Max. Leistungsaufnahme	2300 W (2× 1150 W)
Nennleistung	1900 W
Behälter Fassungsvermögen	80 l
Staubbeutel Fassungsvermögen	20 l
Luftleistung	100 l/s
Saugleistung/Vakuum	190 mbar
Schallpegel	65 db(A)
Kabellänge	10 m
Gewicht (ohne Zubehör)	23,1 kg
Abmessungen (L×B×H)	610 × 520 × 920 mm
Wasserspritzschutz	IPX4
Anschlussystem	38 mm



Ultra bewegliches Fahrwerk



Doppelschalter / 2 Motoren



Ablassschlauch



zuverlässiges Schwimmersystem



Motorschutzfilter/Textilfilter

optimal für
**grossflächige
Anwendungen**

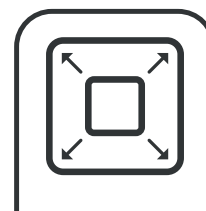



ZWEI MOTOREN EINZELN ANSTEUERBAR

STANDARDAUSSTATTUNG Ø 38

FT-VAC10044	1	Saugschlauch kpl. 2,5 m Ø 38	51.00
FT-VAC10045	2	S-Verlängerungsrohr verchromt Ø 38	59.60
FT-VAC10047	3	Wassersaugdüse mit Gummilippen 430 mm	51.60
FT-VAC10046	4	Trocken-Bürstensaugdüse 400 mm	40.80
FT-VAC10049	5	Fugendüse Ø 38	8.10

FT-VAC10048	6	Rundsaugbürste, Ø 38	9.60
FT-VAC10074	7	Textilfilter	48.40
FT-VAC10159	8	PTFE Kartuschenfilter	170.60
FT-VAC10057	9	Ablassschlauch	66.40



OPTIONALES ZUBEHÖR

	FT-VAC10062	Vliesfilterbeutel 19 L, 10 Stk.	72.70
	FT-VAC10077	Papierfilterbeutel 19 L, 10 Stk.	114.20
	FT-VAC10063	Ersatzgummilippe 2 Stk. zu FT-VAC10047	9.30
	FT-VAC10064	Ersatzbürstensatz 2 Stk. zu FT-VAC10046	14.70
	FT-VAC10075	Motorenschutzfilter waschbar Polyester	45.30
	FT-VAC10076	Ofenfilter, brandhemmend	152.70
	FT-VAC10079	Man. Filterrüttleraufsatz kpl. inkl. FT-VAC10080	449.50

	FT-VAC10080	Ersatz-Filtereinsatz zu Filterrüttler FT-VAC10079	68.40
	FT-VAC10081	Zyklonfilteraufsatz zur Absaugung in Sack 120 L	414.10
	FT-VAC10143	Saugschl. Ø 38, 20 m, schwarz, per Meter	9.10
	FT-VAC10145	Saugsch. Ø 38, 30 m, schwarz, AS per Meter	29.60
	FT-VAC10154	Schlauchmuffe Kesselseitig	7.10
	FT-VAC10149	Schlauchmuffe Rohrbogen	8.90

WD/80.2I/KK

985.-

DTP INKL. 1'060.85

LP EXKL. 1'232.-

- **Stabiles und extrem wendiges Alu-Fahrgestell**
- **Sehr grosses Fassungsvermögen**
- **Schmutzwasserbehälter kippbar**
- **Zwei Motoren einzeln ansteuerbar**

TECHNISCHE DATEN

Art. Nr. Chromstahl	FT-VAC-WD/80.2I/KK
EAN	7640237620935
Netzanschluss/Frequenz	220-240 V 50/60 Hz
Max. Leistungsaufnahme	2300 W (2 × 1150 W)
Nennleistung	1900 W
Behälter Fassungsvermögen	80 l
Staubbeutel Fassungsvermögen	20 l
Luftleistung	100 l/s
Saugleistung/Vakuum	190 mbar
Schallpegel	65 db(A)
Kabellänge	10 m
Gewicht (ohne Zubehör)	23,1 kg
Abmessungen (L × B × H)	610 × 520 × 920 mm
Wasserspritzschutz	IPX4
Anschlussystem	38 mm



Doppelschalter / 2 Motoren



zuverlässiges Schwimmersystem



Motorschutzfilter/Textilfilter



Kippvorrichtung



Rolle hinten, leichtgängig, gummiereift

**Treppengängiges
Fahrgestell**

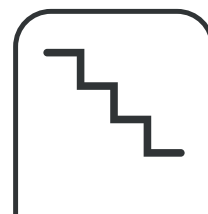



KIPPVORRICHTUNG







STANDARDAUSSTATTUNG Ø 38







FT-VAC10044	1 Saugschlauch kpl. 2,5 m Ø 38	51.00
FT-VAC10045	2 S-Verlängerungsrohr verchromt Ø 38	59.60
FT-VAC10047	3 Wassersaugdüse mit Gummilippen 430 mm	51.60
FT-VAC10046	4 Trocken-Bürstensaugdüse 400 mm	40.80

FT-VAC10049	5 Fugendüse Ø 38	8.10
FT-VAC10048	6 Rundsaugbürste, Ø 38	9.60
FT-VAC10074	7 Textilfilter	48.40



OPTIONALES ZUBEHÖR

	FT-VAC10062 Vliesfilterbeutel 19 L, 10 Stk.	72.70
	FT-VAC10077 Papierfilterbeutel mit Verschluss 19 L, 10 Stk.	114.20
	FT-VAC10063 Ersatzgummilippe 2 Stk. zu FT-VAC10047	9.30
	FT-VAC10064 Ersatzbürstensatz 2 Stk. zu FT-VAC10046	14.70
	FT-VAC10075 Motorschutzfilter waschbar Polyester	45.30
	FT-VAC10076 Ofenfilter, brandhemmend, nur für INOX	152.70
	FT-VAC10079 Manueller Filterrüttelaufsatz kpl. inkl. FT-VAC10080	449.50

	FT-VAC10080 Ersatz-Filtereinsatz zu Filterrüttler FT-VAC10079	68.40
	FT-VAC10081 Zyklonfilteraufsatz zur Absaugung in Sack 120 L	414.10
	FT-VAC10130 Saugkit Auto-Clean, inkl. FT-VAC10131 / FT-VAC10134	91.60
	FT-VAC10143 Saugschl. Ø 38, 20 m, schwarz, per Meter	9.10
	FT-VAC10145 Saugschl. Ø 38, 30 m, schwarz, AS per Meter	29.60
	FT-VAC10154 Schlauchmuffe Kesselseitig	7.10
	FT-VAC10149 Schlauchmuffe Rohrbogen	8.90

WD/80.2I/IP

2'795.-

DTP INKL. 3'010.22
LP EXKL. 3'494.-



- Integrierte Inox Schmutzwasser-Pumpe mit Sonde für Niveauregulierung
- Extrem grosses Fassungsvermögen
- Schmutzwasserbehälter kippbar
- Zwei Motoren einzeln ansteuerbar
- Treppengängiges Fahrgestell
- Als Nass- und Entsorgungsauger einsetzbar

TECHNISCHE DATEN

Art. Nr. Chromstahl	FT-VAC-WD/80.2I/IP
EAN	7640237622885
Netzanschluss/Frequenz	220-240 V 50/60 Hz
Max. Leistungsaufnahme	2300 W (2 × 1150 W)
Nennleistung	1900 W
Behälter Fassungsvermögen	80 l
Luftleistung	100 l/s
Saugleistung/Vakuum	190 mbar
Schallpegel	65 db(A)
Kabellänge	10 m
Gewicht (ohne Zubehör)	34,1 kg inkl. Pumpe
Abmessungen (L × B × H)	610 × 520 × 920 mm
Wasserspritzschutz	IPX4
Anschlussystem	38 mm
Schmutzwasserpumpe	
Max. Wasserfördermenge	450 l/min
Max. Förderhöhe	12,5 m



Integrierte Schmutzwasserpumpe



Doppelschalter / 2 Motoren



Ablassschlauch



Steckdose für Schmutzwasserpumpe



Kippvorrichtung



STORZ C-Kupplung

optimal für
Feuerwehren und Zivilschutz





INTEGRIERTE SCHMUTZWASSERPUMPE





STANDARDAUSSTATTUNG Ø 38

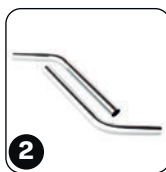

FT-VAC10044	1	Saugschlauch kpl. 2,5 m Ø 38	51.00
FT-VAC10045	2	S-Verlängerungsrohr verchromt Ø 38	59.60
FT-VAC10047	3	Wasserdüse mit Gummilippen 430mm Ø 38	51.60

FT-VAC10049	4	Fugendüse Ø 38	8.10
FT-VAC10057	5	Ablassschlauch	66.40



OPTIONALES ZUBEHÖR

	FT-VAC10063	Ersatzgummilippe 2 Stk. zu FT-VAC10047	9.30
	FT-VAC10075	Motorenschutzfilter waschbar Polyester	45.30
	FT-VAC10083	Grossschmutzsack wiederverwendbar	89.20
	FT-VAC10143	Saugschl. Ø 38, 20 m, schwarz, per Meter	9.10

	FT-VAC10145	Saugsch. Ø 38, 30 m, schwarz, AS per Meter	29.60
	FT-VAC10154	Schlauchmuffe Kesselseitig	7.10
	FT-VAC10149	Schlauchmuffe Rohrbogen	8.90

WD/90P



765.-
 DTP INKL. 823.91
 LP EXKL. 957.-

- Extrem grosses Fassungsvermögen
- Aussergewöhnliche Leistung
- Zwei Motoren einzeln ansteuerbar
- Extrem robust
- Behälter schlag- und stossfest
- Als Nass- und Entsorgungssauger einsetzbar

TECHNISCHE DATEN

Art. Nr. Kunststoff	FT-VAC-WD/90P
EAN	7640237625169
Netzanschluss/Frequenz	220-240 V 50/60 Hz
Max. Leistungsaufnahme	2300 W (2 × 1150 W)
Nennleistung	1900 W
Behälter Fassungsvermögen	90 l
Luftleistung	100 l/s
Saugleistung/Vakuum	190 mbar
Schallpegel	65 db(A)
Kabellänge	10 m
Gewicht (ohne Zubehör)	23,1 kg
Abmessungen (L × B × H)	620 × 480 × 930 mm
Wasserspritzschutz	IPX4
Anschlussystem	38 mm



Zwei Motoren einzeln ansteuerbar



Behälter schlag- und stossfest



stabile Lenkrollen



zuverlässiges Schwimmersystem



Anschlussystem mit Schlauchsicherung

optimal für
Entsorgungsdienste





ZWEI MOTOREN EINZELN ANSTEUERBAR

STANDARDAUSSTATTUNG Ø 38

FT-VAC10044	1 Saugschlauch kpl. 2,5 m Ø 38	51.00
FT-VAC10045	2 S-Verlängerungsrohr verchromt Ø 38	59.60
FT-VAC10047	3 Bodendüse Ø 38 × 430 mm nass	51.60

FT-VAC10046	4 Trocken-Bürstensaugdüse 400 mm	40.80
FT-VAC10049	5 Fugendüse Ø 38	8.10
FT-VAC10048	6 Saugpinsel, rund, Ø 38	9.60
FT-VAC10074	7 Motorenschutz/-Textilfilter	48.40



OPTIONALES ZUBEHÖR

	FT-VAC10062 Vliesfilterbeutel 19 L, 10 Stk.	72.70
	FT-VAC10077 Papierfilterbeutel mit Verschluss 19 L, 10 Stk.	114.20
	FT-VAC10063 Ersatz-Sauglippen, Gummi, zu FT-VAC10047	9.30
	FT-VAC10064 Ersatzbürstensatz 2 Stk. zu FT-VAC10046	14.70
	FT-VAC10056 Ablassschlauch, kompl. für Kunststoffkessel	65.80

	FT-VAC10143 Saugschl. Ø 38, 20 m, schwarz, per Meter	9.10
	FT-VAC10145 Saugschl. Ø 38, 30 m, schwarz, AS per Meter	29.60
	FT-VAC10154 Schlauchmuffe Kesselseitig	7.10
	FT-VAC10149 Schlauchmuffe Rohrbogen	8.90

W/90.2SP/IP



1'895.-

DTP INKL. 2'040.92

LP EXKL. 2'369.-

- Extrem grosses Fassungsvermögen
- Aussergewöhnliche Leistung
- Zwei Motoren einzeln ansteuerbar
- Integrierte Schmutzwasser-Pumpe mit Magnetschwimmerschalter
- Extrem robust
- Behälter schlag- und stossfest
- Als Nass- und Entsorgungssauger einsetzbar

TECHNISCHE DATEN

Art. Nr. Kunststoff	FT-VAC-W/90.2SP/IP
EAN	7640237620867
Netzanschluss/Frequenz	220-240 V 50/60 Hz
Max. Leistungsaufnahme	2300 W (2 × 1150 W)
Nennleistung	1900 W
Behälter Fassungsvermögen	90 l
Luftleistung	100 l/s
Saugleistung/Vakuum	190 mbar
Schallpegel	65 db(A)
Kabellänge	10 m
Gewicht (ohne Zubehör)	29,8 kg inkl. Pumpe
Abmessungen (L × B × H)	520 × 620 × 920 mm
Wasserspritzschutz	IPX4
Anschlussystem	38 mm
Schmutzwasserpumpe	
Max. Wasserfördermenge	220 l/min
Max. Förderhöhe	8 m



Integrierte Schmutzwasserpumpe



Ablassschlauch



Saugschlauchanschluss Abwasserpumpe GEKA



zuverlässiges Schwimmersystem



Grobschuttsack, wiederverwendbar



Steckdose für Schmutzwasserpumpe

optimal für
Abwasserverbände

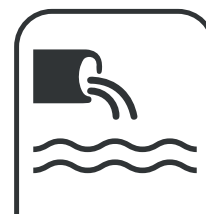



INTEGRIERTE SCHMUTZWASSERPUMPE

STANDARDAUSSTATTUNG Ø 38

FT-VAC10044	1	Saugschlauch kpl. 2,5 m Ø 38	51.00
FT-VAC10045	2	S-Verlängerungsrohr verchromt Ø 38	59.60
FT-VAC10047	3	Bodendüse Ø 38 × 430 mm nass	51.60

FT-VAC10049	4	Fugendüse Ø 38	8.10
FT-VAC10056	5	Ablassschlauch kpl. inkl. Montageset	65.80
FT-VAC10083	6	Grobschmutzsack wiederverwendbar	89.20

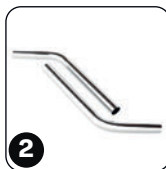

OPTIONALES ZUBEHÖR

	FT-VAC10063	Ersatz-Sauglippen, Gummi, zu FT-VAC10047	9.30
	FT-VAC10143	Saugschl. Ø 38, 20 m, schwarz, per Meter	9.10
	FT-VAC10145	Saugsch. Ø 38, 30 m, schwarz, AS per Meter	29.60
	FT-VAC10154	Schlauchmuffe Kesselseitig	7.10
	FT-VAC10149	Schlauchmuffe Rohrbogen	8.90

EX/71



595.-

DTP INKL. 640.82
LP EXKL. 744.-

- **Polster- und Sitzreinigungsgerät kompakt und leistungsstark**
- **Reinigen, Spülen, Absaugen in einem Arbeitsgang**
- **Frischwassertank abnehmbar**
- **mit optionalem Zubehör auch als Teppichreinigungsgerät einsetzbar**

TECHNISCHE DATEN

Art. Nr. Chromstahl	FT-VAC-EX/71
EAN	7640237620997
Netzanschluss/Frequenz	220-240 V 50/60 Hz
Max. Leistungsaufnahme	1250 W
Nennleistung	1100 W
Behälter Frischwasser	7l
Behälter Schmutzwasser	11l
Luftleistung	71l/s
Saugleistung/Vakuum	235 mbar
Schallpegel	60 db(A)
Kabellänge	10 m
Gewicht (ohne Zubehör)	11 kg
Abmessungen [L×B×H]	500 × 380 × 485 mm
Anschlussystem	36 + 40 mm



Bedienungsfield



Polstersprüh- und Saugdüse



Frishwassertank abnehmbar



Praktische Schnellsteck-Kupplung

optimal für
Polsterreinigung









**FRISCHWASSERTANK
ABNEHMBAR**

STANDARDAUSSTATTUNG Ø 40

FT-VAC10084	1 Saugschlauch 6 m Ø 40	247.70
FT-VAC10085	2 Polstersprüh- & Saugdüse Ø 40	118.60
FT-VAC10177	3 Vliesfilter (Polyester) waschbar	26.60



OPTIONALES ZUBEHÖR

	FT-VAC10086 Bodensprüh- & Saugdüse Ø 36	68.50
	FT-VAC10088 Saugschlauch kpl. 2,5 m Ø 36	226.00
	FT-VAC10089 Handrohr mit Wasserdurchlauf Ø 36/ 1 Stk.	35.10
	FT-VAC10090 Polstersprüh- & Saugdüse Ø 36	59.70

WD/40M

1'190.-

DTP INKL. 1'281.60
LP EXKL. 1'488.-



- Staubklasse «M»
- automatische Filterabreinigung
- Gerätesteckdose 1000 W
- antistatische Ausführung
- zugelassen als Feinstaubsauger

TECHNISCHE DATEN

Art. Nr. Kunststoff	FT-VAC-FD-WD/40M
EAN	7640237622854
Netzanschluss/Frequenz	220-240 V 50/60 Hz
Max. Leistungsaufnahme	1350 W
Nennleistung	1100 W
Behälter Fassungsvermögen	41l
Staubbeutel Fassungsvermögen	20l
Luftleistung	76l/s
Saugleistung/Vakuum	250 mbar
Schallpegel	63 db(A)
Kabellänge	7 m
Gewicht (ohne Zubehör)	21 kg
Abmessungen (L × B × H)	625 × 385 × 545 mm
Gerätesteckdose	max. 1000 W
Wasserspritzschutz	IPX4
Anschlussystem	36 mm

Staubklasse M

Erhöhte Anforderungen.
Die Entsorgung des Filters muss dabei staubarm erfolgen.



Abluftfilter, waschbar



PTFE Flach-Faltenfilter



Gerätesteckdose



Schmutzbehälter



Ordnungssystem

optimal für
Schleifarbeiten





AUTOMATISCHE FILTERABREINIGUNG

STANDARDAUSSTATTUNG Ø 36

FT-VAC10100	1	Saugschlauch antistatisch kpl. 4 m Ø 36	219.60
FT-VAC10029	2	Verlängerungsrohr verchromt Ø 36 × 500 mm, 2 Stk.	19.90
FT-VAC10101	3	Trockenbodendüse antistatisch P340 Ø 36	57.30
FT-VAC10033	4	Fugendüse Ø 36	5.90

FT-VAC10105	5	Deckel Anschlussmuffe Ø 33	8.30
FT-VAC10106	6	Flachfilter PTFE (Klasse M)	78.00
–	7	Vliesfilterbeutel 20 L, 1 Stk.	–



OPTIONALES ZUBEHÖR

	FT-VAC10104	Vliesfilterbeutel 20 L, 10 Stk.	80.80
	FT-VAC10160	Druckluftkit Kombi Anzeige	347.20
	FT-VAC10161	Adapter für Sortimo Systainer	55.00
	FT-VAC10110	Transportgriff	92.10
	FT-VAC10162	PE Beutel	20.90
	FT-VAC10175	Abluftfilter, waschbar	10.80

	FT-VAC10113	Grossraumbodendüse Ø 36 nass	37.00
	FT-VAC10109	Luft/ Saugschlauch antistatisch kpl. 4 m Ø 29	162.70
	FT-VAC10166	Antistatische Manschette	30.50
	FT-VAC10108	HEPA Kartuschenfilter, Klasse H	144.50
	FT-VAC10142	Saugschlauch 20 m, schwarz, per Meter	8.30

WD/40DP

1'290.-

DTP INKL. 1'389.33
LP EXKL. 1'613.-

- mit Gerätesteckdose
- Automatische Abreinigung des Filters
- Bluetooth Fernbedienung für Akkugeräte
- schneller Filterwechsel von aussen
- Adapter für Sortimo oder Tanos Kisten
- stabile, bremsbare, Metall-Lenkrollen
- 3.5 M Absaugschlauch antistatisch
- **Komplett antistatische Ausführung**

TECHNISCHE DATEN

Art. Nr. Kunststoff	FT-VAC-WD40DP
EAN	7640237629198
Netzanschluss/Frequenz	220-240 V 50/60 Hz
Max. Leistungsaufnahme	1350 W
Nennleistung	1100 W
Behälter Fassungsvermögen	41l
Staubbeutel Fassungsvermögen	20l
Luftleistung	76 l/s
Saugleistung/Vakuum	250 mbar
Schallpegel	63 db(A)
Kabellänge	7 m
Gewicht (ohne Zubehör)	21 kg
Abmessungen (L×B×H)	625 × 385 × 545 mm
Gerätesteckdose	max. 1000 W
Wasserspritzschutz	IPX4
Anschlussystem	36 mm

Staubklasse L

Beinhaltet Flachfilter der Klasse M für die Ansprüche in der Holzbearbeitung.



Universal-Maschinenanschluss



Halterung für Tanos und Sortimo System



einklappbarer Transportgriff



Bluetooth Fernbedienung für Akkugeräte



Maschinesteckdose

optimal für
Holzarbeiten

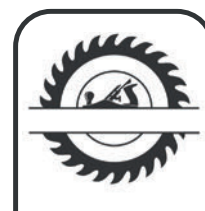

HOCHLEISTUNG IN DER HOLZBEARBEITUNG

STANDARDAUSSTATTUNG Ø 36

FT-VAC10172	1	Saugschlauch antistatisch kpl. 3.5 m Ø 36
FT-VAC10106	2	Flachfilter Klasse M
FT-VAC10161	3	Adapter für Sortimo Systainer
FT-VAC10110	4	Transportgriff

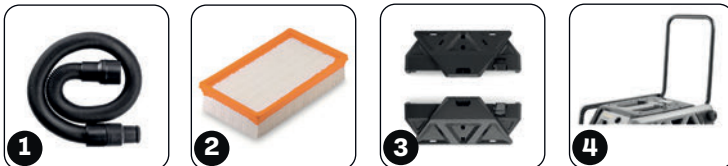

OPTIONALES ZUBEHÖR

	FT-VAC10104	Vliesfilterbeutel 20 L, 10 Stk.	80.80
	FT-VAC10162	PE Beutel	20.90
	FT-VAC10142	Saugschlauch 20 m, schwarz, per Meter	8.30
	FT-VAC10108	HEPA Kartuschenfilter, Klasse H	144.50
	FT-VAC10175	Abluftfilter, waschbar	10.80

REINIGUNGSSET L - FT-VAC10170

L-Boxx 136
Verlängerungsrohr PVC 3 Stk.
Bodendüse trocken
Saugpinself, rund
Fugendüse
Handgriff drehbar



Set-Preis CHF 159.-

REINIGUNGSSET XL - FT-VAC10171

Saugschlauch antistatisch 4 m
Verlängerungsrohr Alu 2 Stk.
Bodendüse trocken
Bodendüse nass
Saugpinself, rund
Fugendüse



Set-Preis CHF 189.-

ÜBERSICHT SORTIMENT

	Seite 6	Seite 8	Seite 10	Seite 12
MODELL	D/3P/BP	D/12P	D/221 & P	WD/32TB
Art. Nr. Kunststoff	FT-VAC-D/3P/BP	FT-VAC-D/12P	FT-VAC-WD/22P	FT-VAC-WD/32TB
Art. Nr. Chromstahl			FT-VAC-WD/221	
Netzanschluss/Frequenz	220-240 V 50/60 Hz	220-240 V 50/60 Hz	220-240 V 50/60 Hz	220-240 V 50/60 Hz
Max. Leistungsaufnahme	900 W	1100 W	1250 W	1150 W
Nennleistung	800 W	900 W	1100 W	1000 W
Behälter Fassungsvermögen	–	–	22 l	36 l
Staubbeutel Fassungsvermögen	3,3 l	12 l	7 l	16 l
Luftleistung	46 l/s	57 l/s	71 l/s	53 l/s
Vakuum	242 mbar	250 mbar	235 mbar	190 mbar
Schallpegel	57 db(A)	59 db(A)	60 db(A)	62 db(A)
Kabellänge	15 m	15 m	10 m	10 m
Gewicht (ohne Zubehör)	4,8 kg	7 kg	12,3 (I) 11,3 (P)	10,4 kg
Abmessungen (L×B×H)	240 × 240 × 495 mm	350 × 450 × 375 mm	500 × 380 × 590 mm	410 × 410 × 760 mm

	Seite 14	Seite 16	Seite 18	Seite 20
MODELL	WD36 I & P	459200	WD50 I & P	WD/50.2TB
Art. Nr. Kunststoff	FT-VAC-WD/36P		FT-VAC-WD/50P	FT-VAC-WD/50.2TB
Art. Nr. Chromstahl	FT-VAC-WD/36I	459200	FT-VAC-WD/50I	
Netzanschluss/Frequenz	220-240 V 50/60 Hz	220-240 V 50/60 Hz	220-240 V 50/60 Hz	220-240 V 50/60 Hz
Max. Leistungsaufnahme	1250 W	1250 W	1450 W	2300 W
Nennleistung	1000 W	1000 W	1350 W	1900 W
Behälter Fassungsvermögen	36 l	36 l	50 l	80 l
Staubbeutel Fassungsvermögen	16 l	–	19 l	19 l
Luftleistung	71 l/s	71 l/s	74 l/s	100 l/s
Vakuum	235 mbar	235 mbar	260 mbar	190 mbar
Schallpegel	60 db(A)	60 db(A)	62 db(A)	65 db(A)
Kabellänge	10 m	10 m	10 m	IPX4
Gewicht (ohne Zubehör)	13Kg (I) 12Kg (P)	13 kg	15,3Kg (I) 14,3Kg (P)	38 mm
Abmessungen (L×B×H)	500 × 380 × 770 mm	500 × 380 × 770 mm	540 × 490 × 840 mm	610 × 520 × 920 mm



MODELL	Seite 22 WD/80.2I	Seite 24 WD/80.2I/KK	Seite 26 WD/80.2I/IP	Seite 28 WD/90P
Art. Nr. Kunststoff				FT-VAC-WD/90P
Art. Nr. Chromstahl	FT-VAC-WD/80.2I	FT-VAC-WD/80.2I/KK	FT-VAC-WD/80.2I/IP	
Netzanschluss/Frequenz	220-240 V 50/60 Hz	220-240 V 50/60 Hz	220-240 V 50/60 Hz	220-240 V 50/60 Hz
Max. Leistungsaufnahme	2300 W (2× 1150 W)	2300 W (2× 1150 W)	2300 W (2× 1150 W)	2300 W (2× 1150 W)
Nennleistung	1900 W	1900 W	1900 W	1900 W
Behälter Fassungsvermögen	80 l	80 l	80 l	90 l
Staubbeutel Fassungsvermögen	20 l	20 l	–	–
Luftleistung	100 l/s	100 l/s	100 l/s	100 l/s
Vakuum	190 mbar	190 mbar	190 mbar	190 mbar
Schallpegel	65 db(A)	65 db(A)	65 db(A)	65 db(A)
Kabellänge	10 m	10 m	10 m	10 m
Gewicht (ohne Zubehör)	23,1 kg	23,1 kg	34,1 kg inkl. Pumpe	23,1 kg
Abmessungen (L×B×H)	610 × 520 × 920 mm	610 × 520 × 920 mm	610 × 520 × 920 mm	620 × 530 × 950 mm



MODELL	Seite 30 W/90.2SP/IP	Seite 32 EX/7I	Seite 34 FD-WD/40M	Seite 36 WD/40DP
Art. Nr. Kunststoff	FT-VAC-W/90.2SP/IP			FT-VAC-WD40DP
Art. Nr. Chromstahl		FT-VAC-EX/7I		
Netzanschluss/Frequenz	220-240 V 50/60 Hz	220-240 V 50/60 Hz	220-240 V 50/60 Hz	220-240 V 50/60 Hz
Max. Leistungsaufnahme	2300 W (2× 1150 W)	1250 W	1350 W	1350 W
Nennleistung	1900 W	1100 W	1100 W	1100 W
Behälter Fassungsvermögen	90 l	71 / 11 l	41 l	41 l
Staubbeutel Fassungsvermögen	–	–	20 l	20 l
Luftleistung	100 l/s	71 l/s	76 l/s	76 l/s
Vakuum	190 mbar	235 mbar	250 mbar	250 mbar
Schallpegel	65 db(A)	60 db(A)	63 db(A)	63 db(A)
Kabellänge	10 m	10 m	7 m	7 m
Gewicht (ohne Zubehör)	29,8 kg inkl. Pumpe	11 kg	21 kg	21 kg
Abmessungen (L×B×H)	620 × 530 × 950 mm	500 × 380 × 485 mm	625 × 385 × 545 mm	625 × 385 × 545 mm

KEA Karl Ernst AG

Industriestrasse 3
CH-8952 Schlieren

+41 44 271 15 85
info@karlernstag.ch
www.fortec.swiss

Preisänderungen und Modelländerungen vorbehalten.
Alle Angaben ohne Gewähr. Alle Preise exkl. MwSt und VRG.
Die Wiederverkäufer sind frei, eigene Verkaufspreise festzulegen.

Ihr Fachhändler:



Fux Elektrowerkzeuge GmbH

Dorfstrasse 20b • 4444 Rümlingen

Telefon: 062 791 44 44

Natel: 079 247 44 44

Fax: 062 299 26 74

info@fuxtools.ch • www.fuxtools.ch